



# บันทึกข้อความ

ส่วนราชการ สำนักช่าง

ที่ นฐ ๕๒๐๐๔/ ๕๕

วันที่ ๑๓ มี.ค. ๒๕๖๕

เรื่อง พิจารณาให้ความเห็นขอราคากลาง โครงการจ้างเหมาทาสีตีเส้นจราจรในเขตเทศบาลนครนครปฐม  
เรียน นายเทศมนตรีนครนครปฐม/ ผ่านหัวหน้าเจ้าหน้าที่

ตามคำสั่งเทศบาลนครนครปฐม ที่ ๒๖๔๕/๒๕๖๓ ลงวันที่ ๒๖ ธันวาคม ๒๕๖๓ เรื่อง แต่งตั้ง  
คณะกรรมการกำหนดราคากลางโครงการจ้างเหมาทาสีตีเส้นจราจรในเขตเทศบาลนครนครปฐม นั้น

บัดนี้ คณะกรรมการกำหนดราคากลาง ได้พิจารณากำหนดราคากลาง ให้เป็นไปตามหนังสือ  
กรมบัญชีกลางด่วนที่สุด ที่ กค ๐๔๓๓.๒/ว ๒๐๖ ลงวันที่ ๑ พฤษภาคม ๒๕๖๒ เรื่อง คู่มือแนวทางการ  
ประกาศรายละเอียดข้อมูลราคากลางและการคำนวณราคากลางเกี่ยวกับการจัดซื้อจัดจ้างของหน่วยงาน  
ของรัฐ เรียบร้อยแล้ว เป็นจำนวนเงิน ๔,๑๒๐,๗๘๔.- บาท (-สี่ล้านหนึ่งแสนสองหมื่นเจ็ดร้อยแปดสิบสี่บาท  
ถ้วน-) โดยใช้ราคาและแหล่งวัสดุก่อสร้าง

- ราคาที่ได้มาจากการคำนวณตามหลักเกณฑ์ที่คณะกรรมการราคากลางกำหนด
- ราคาที่ได้มาจากฐานข้อมูลราคาอ้างอิงของพัสดุที่กรมบัญชีกลางจัดทำ
- ราคามาตรฐานที่สำนักงบประมาณหรือหน่วยงานกลางอื่นกำหนด
- ราคาที่ได้มาจากการสืบราคาจากท้องตลาด
- ราคาที่เคยซื้อหรือจ้างครั้งหลังสุดภายในระยะเวลาสองปีงบประมาณ
- ราคาอื่นใดตามหลักเกณฑ์ วิธีการ หรือแนวทางปฏิบัติของหน่วยงานของรัฐนั้น ๆ

ขอยืนยันว่าการคำนวณราคากลางเป็นไปตามหลักเกณฑ์ของระเบียบ กฎหมายแล้ว และ  
ถูกต้องตามประเภทลักษณะงานแล้ว

จึงเรียนมาเพื่อโปรดพิจารณาเห็นชอบ

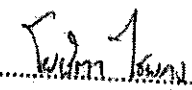
.....ประธานคณะกรรมการ

(นางสาวโยชิตา ไชยคง)

สถาปนิกชำนาญการ



.....กรรมการ

(นายจักรภพ วิรัชนิดากุล)

ผู้ช่วยสถาปนิก



.....กรรมการ

(นายสรพวัต นกทอง)

เจ้าพนักงานป้องกันฯ ชำนาญงาน



.....กรรมการ

(นายปิยะ กลิ่นเกษร)

เจ้าพนักงานป้องกันฯ ชำนาญงาน



.....กรรมการ

(นายชนภัทร สุขพิเนตกุล)

คนงาน

สำเนาถูกต้อง



(นางสาวนงนุช เสลาathom)

นักจัดการงานทั่วไปชำนาญการ

ตารางแสดงวงเงินงบประมาณที่ได้รับจัดสรรและรายละเอียดค่าใช้จ่าย  
การจัดซื้อจัดจ้างที่มีไปงานก่อสร้าง

แบบ บก.๐๖

๑. ชื่อโครงการ โครงการจ้างเหมาทาสีตีเส้นจราจรในเขตเทศบาลนครนครปฐม  
๒. หน่วยงานเจ้าของโครงการ สำนักปลัดเทศบาล  
๓. วงเงินงบประมาณที่ได้รับจัดสรร  
เทศบาลนครนครปฐม ได้อนุมัติโอนเงินงบประมาณรายจ่ายไปตั้งจ่ายเป็นรายการใหม่ ประจำปี  
งบประมาณ พ.ศ. ๒๕๖๘ แผนการรักษาความสงบภายใน งานจราจร ดำเนินงาน รายจ่ายเพื่อให้ได้มาซึ่งบริการ  
โครงการจ้างเหมาทาสีตีเส้นจราจรในเขตเทศบาลนครนครปฐม วงเงินจัดจ้าง ๔,๑๒๒,๓๐๐.- บาท (-สี่ล้านหนึ่ง  
แสนสองหมื่นสามร้อยบาทถ้วน-)  
๔. ราคาตกลงจำนวน ณ วันที่ ๑๕ ม.ค. ๒๕๖๘  
เป็นเงิน ๔,๑๒๐,๗๘๔.- บาท (-สี่ล้านหนึ่งแสนสองหมื่นเจ็ดร้อยแปดสิบบาทถ้วน-)  
๕. แหล่งที่มาของราคากลาง  
ตามบัญชีประมาณการราคากลาง  
๕.๑ แบบ ปร.๔  
๕.๒ แบบ ปร.๕  
๖. รายชื่อคณะกรรมการกำหนดราคากลาง  
๖.๑ นางสาวโยชิตา ไชยคง ตำแหน่ง สถาปนิกชำนาญการ ประธานกรรมการ  
๖.๒ นายจักรภพ วีระชนิดากุล ตำแหน่ง ผู้ช่วยสถาปนิก กรรมการ  
๖.๓ นายสรรพวัต นกทอง ตำแหน่ง เจ้าพนักงานป้องกันฯ ชำนาญงาน กรรมการ  
๖.๔ นายปิยะ กลิ่นเกษร ตำแหน่ง เจ้าพนักงานป้องกันฯ ชำนาญงาน กรรมการ  
๖.๕ นายธนภัทร สุขพิเนตกุล ตำแหน่ง คนงาน กรรมการ

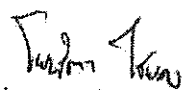
  
(นางสาวโยชิตา ไชยคง)

  
(นายจักรภพ วีระชนิดากุล)

  
(นายสรรพวัต นกทอง)

  
(นายปิยะ กลิ่นเกษร)

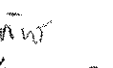
  
(นายธนภัทร สุขพิเนตกุล)

สำเนาถูกต้อง  
  
(นางสาวนงนุช เสลาหอม)  
นักจัดการงานทั่วไปชำนาญการ

ราคากลาง โครงการจ้างเหมาทาสีตีเส้นจราจร ในเขตเทศบาลนครนครปฐม

ส่วนราชการ	ฝ่ายประมาณราคา	สำนักช่าง	เทศบาลนครนครปฐม		
ประเภท	จ้างเหมาทาสีตีเส้นจราจร		เทศบาลนครนครปฐม		
เจ้าของ	เทศบาลนครนครปฐม				
สถานที่ก่อสร้าง	ถนนในเขตเทศบาลนครนครปฐม จำนวนรวม 47 สาย				
หน่วยงานออกแบบแปลนและรายการ	สำนักช่าง				
แบบเลขที่	ประมาณราคาตามแบบ ปร.4				
เมื่อวันที่	13 เดือน มกราคม พ.ศ. 2568	จำนวน	25	แผ่น	
ลำดับที่	รายการ	ค่าวัสดุและค่าแรงงาน รวมเป็นเงิน (บาท)	ภาษีมูลค่าเพิ่ม	ทั้งหมด รวมเป็นเงิน (บาท)	หมายเหตุ
1	จ้างเหมาทาสีตีเส้นจราจร	3,851,200.00	1.07	4,120,784.00	
	เงื่อนไข				
	ค่าภาษีมูลค่าเพิ่ม 7 %				
สรุป	รวมเป็นเงินทั้งสิ้น			4,120,784.00	
สี่ล้านหนึ่งแสนสองหมื่นเจ็ดร้อยแปดสิบสี่บาทถ้วน					

*โยชิโกะ ไชยคง*  
 ประธานกรรมการ  
 (นางสาวโยชิโกะ ไชยคง)  
 สถาปนิกชำนาญการ

*วิจิตร*  
 กรรมการ  
 (นายจักรภพ วิรัชนิดากุล)  
 ผู้ช่วยสถาปนิก

*ล*  
 กรรมการ  
 (นายสรรพวีต นกทอง)  
 เจ้าพนักงานป้องกันฯ ชำนาญงาน

*เอ*  
 กรรมการ  
 (นายปิยะ กลิ่นเกษร)  
 เจ้าพนักงานป้องกันฯ ชำนาญงาน

*อินต์ พ*  
 กรรมการ  
 (นายธนภัทร สุขพิเนตกุล)  
 พนักงานจ้างเทศบาล

สำเนาถูกต้อง  
*นางสาวนงนุช เสลาหอม*  
 (นางสาวนงนุช เสลาหอม)  
 นักจัดการงานทั่วไปชำนาญการ

รายการเลขที่												
แบบเลขที่												
สํานักช่าง												
เมื่อวันที่ 13 เดือน มกราคม พ.ศ. 2568												
ลำดับที่	รายการ	จำนวน	หน่วย	ราคาวัสดุ		ค่าแรงงาน		รวมค่าวัสดุและค่าแรง		จังหวัดนครปฐม		
				ราคาต่อหน่วย	จำนวนเงิน	ราคาต่อหน่วย	จำนวนเงิน	รวมค่าวัสดุและค่าแรง	จำนวนเงิน			
ราคากลาง โครงการจ้างเหมาทาสีได้เงินจรรยา ในเขตเทศบาลนครนครปฐม												
สถานที่ก่อสร้าง ถนนในเขตเทศบาลนครปฐม จำนวน 47 สาย												
ฝ่ายประมาณราคา												
1	โครงการจ้างเหมาทาสีได้เงินจรรยา ในเขตเทศบาลนครนครปฐม											
	ทาสีได้เงินจรรยา ถนนสาธารณะ เริ่มจากถนนกล้วยแมน ถึงถนนสวนตะไคร้											40,610.00
	และถนนสาธารณะบริเวณ เริ่มจากถนนกล้วยแมน ถึงสุดเขตเทศบาล											
2	ทาสีได้เงินจรรยา ถนนสวนตะไคร้ เริ่มจากถนนรถไฟตัดะวันตก ถึงสุดเขตเทศบาล											79,920.00
3	ทาสีได้เงินจรรยา ถนนนาสร้าง เริ่มจากถนนรถไฟตัดะวันตก ถึงสุดเขตเทศบาล											29,740.00
4	ทาสีได้เงินจรรยา ถนนดอนตูม เริ่มจากถนนทหารบก ถึงสุดเขตเทศบาล											29,740.00
5	ทาสีได้เงินจรรยา ถนนกวิลพัฒนา เริ่มจากถนนทหารบก ถึงสุดเขตเทศบาล											36,030.00
6	ทาสีได้เงินจรรยา ถนนรถไฟตัดะวันตก เริ่มจากถนนทหารบก ถึงถนนถ้ำลิ้นแมน (ใต้สะพานต่างระดับ)											86,800.00
7	ทาสีได้เงินจรรยา ถนนทหารบก เริ่มจากถนนพญากง ถึงถนนทหารบกซอย 15											319,740.00
8	ทาสีได้เงินจรรยา ถนนรถไฟตัดะวันออก เริ่มจากถนนทหารบก ถึงถนนทหารบก 15											82,500.00
9	ทาสีได้เงินจรรยา ถนนเหนือวัง เริ่มจากถนนริมคลองวัดพรงาม ถึงสุดเขตเทศบาล											75,720.00
10	ทาสีได้เงินจรรยา ถนนราชดำริร์ จากแยกถนนพญากง ถึงถนนหน้าวัง											213,080.00
11	ทาสีได้เงินจรรยา ถนนราชดำเนิน จากถนนหลังพระ ถึงถนนหน้าวัง											80,650.00
12	ทาสีได้เงินจรรยา ถนน 25 มกรา เริ่มจากถนนทหารบก ถึงสะพานหน้าวัดไร่เกาะต้นสำโรง											153,480.00
13	ทาสีได้เงินจรรยา ถนนทหารบก ซอย 13 เริ่มจากถนน 25 มกรา ถึงถนนทหารบก											13,440.00
14	ทาสีได้เงินจรรยา ถนนเทศบาล ซอย 7 เริ่มจากถนนเทศบาลซอย 7 ถึงถนน 25 มกราคม ซอย 7											28,850.00
15	ทาสีได้เงินจรรยา ถนนเทศบาล ซอย 8 เริ่มจากถนนสระแก้ว ถึงถนน 25 มกรา											21,730.00
16	งานทาสีได้เงินจรรยา ถนนไร่เกาะต้นสำโรง เริ่มจากถนนหน้าวัดไร่เกาะต้นสำโรง											26,936.00
17	งานทาสีได้เงินจรรยา ถนนคตฤช เริ่มจากถนนหน้าพระ ถึงถนนหน้าวัดไผ่ล้อม											49,150.00
18	งานทาสีได้เงินจรรยา ถนนเทศบาล เริ่มจากถนนเทศบาลซอย 6 ถึงถนนเพชรเกษม											399,880.00
19	งานทาสีได้เงินจรรยา ถนนลำพญา เริ่มจากถนนพรหมพิงด ถึงสุดเขตเทศบาล											37,180.00
20	งานทาสีได้เงินจรรยา ถนนทรงพล เริ่มจากสี่แยกสนามจันทร์ ถึงถนนกล้วยแมน											237,180.00
21	งานทาสีได้เงินจรรยา ถนนราชวิถี เริ่มจากถนนหลังพระ ถึงสี่แยกสนามจันทร์											487,500.00
22	งานทาสีได้เงินจรรยา ถนนสนามจันทร์ เริ่มจากถนนทรงพล ถึงถนนจันทร์คามที่ห้า											13,776.00

10.2 k..

นักจัดการงานทั่วไปชำนาญการ

ราคากลาง โครงการจ้างเหมาทาสีเส้นจราจร ในเขตเทศบาลนครปฐม		แบบเลขที่		รายการเลขที่		เทศบาลนครปฐม		จังหวัดนครปฐม	
สถานที่ก่อสร้าง ถนนในเขตเทศบาลนครปฐม จำนวน 47 สาย		สำนักช่าง		เมื่อวันที่ 13 เดือน มกราคม พ.ศ. 2568					
ลำดับที่	รายการ	จำนวน	หน่วย	ราคาวัสดุ		ค่าแรงงาน		รวมค่าวัสดุและค่าแรง	
				ราคาต่อหน่วย	จำนวนเงิน	ราคาต่อหน่วย	จำนวนเงิน		
23	งานทาสีเส้นจราจร ถนนสีฟ้า เริ่มจากสี่แยกถนนจันทร์ ถึงถนนเพชรเกษม และถนนยิงเป้าได้ เริ่มจากถนนเพชรเกษมถึงสุดเขตเทศบาล							171,240.00	
24	งานทาสีเส้นจราจร ถนนราชมรรคา เริ่มจากถนนยิงเป้า ถึงถนนเพชรเกษม							65,010.00	
25	งานทาสีเส้นจราจร ถนนหน้าพระ เริ่มจากถนนพญาพาน ถึงถนนเพชรเกษม							120,780.00	
26	ถนนทวารวดี เริ่มจากถนนคตฤกษ์ ถึงถนนเพชรเกษม และถนนทวารวดีได้ จากถนนเพชรเกษม ถึงสุดเขตเทศบาล							34,730.00	
27	งานทาสีเส้นจราจร ถนนในเดยได้ เริ่มจากถนนเพชรเกษมถึงสุดเขตเทศบาล							10,458.00	
28	งานทาสีเส้นจราจร ถนนวงศด เริ่มจากถนนทศกัธย ถึงถนนเพชรเกษม และถนนวงศดได้ เริ่มจากถนนเพชรเกษม ถึงสุดเขตเทศบาล							36,030.00	
29	งานทาสีเส้นจราจร ถนนถนนรถไฟ เริ่มจากถนนเพชรเกษม ถึงถนนเพชรเกษมซอย 19							10,178.00	
30	งานทาสีเส้นจราจร ถนนเพชรเกษมซอย 19 เริ่มจากถนนเพชรเกษม ถึงถนนถนนรถไฟ							42,040.00	
31	งานทาสีเส้นจราจร ถนนเพชรเกษมซอย 15 เริ่มจากถนนเพชรเกษม ถึงสุดเขตเทศบาล							14,748.00	
32	งานทาสีเส้นจราจร ถนนราชมรรคาได้ เริ่มจากถนนเพชรเกษม ถึงสุดเขตเทศบาล และถนนวีรวิชัย เริ่มจากถนนราชมรรคาได้ ถึงถนนเพชรเกษมซอย 15							47,470.00	
33	งานทาสีเส้นจราจร ถนนพิธีประสาธ และถนนกีฬาการ ถนนอุตราวดี และซอยเทศบาล 1 ถึง 6							164,610.00	
34	งานทาสีเส้นจราจร ถนนเพชรเกษมซอย 16 เริ่มจากถนนลำพญา ถึงถนนเพชรเกษม และถนนศรีระงษ์ เริ่มจากถนนเพชรเกษมถึงสุดเขตเทศบาล							36,264.00	
35	งานทาสีเส้นจราจร ถนนราชมรรคาไม่ เริ่มจากสี่แยกถนนทศกัธย ถึงกัแจ้งรั้ววัง							25,860.00	
36	งานทาสีเส้นจราจร ถนนหน้าวัง ตอนที่ 1 เริ่มจากสี่แยกถนนราชวิถีถึงถนนหน้าวัง 50 เมตร ยานถึงวงเวียนสวนจันทร์ ตอนที่ 2 เริ่มจากสี่แยกกัแจ้งรั้ววัง ถึงถนนหน้าวัง							33,550.00	
37	งานทาสีเส้นจราจร ถนนราชดำเนินซอย 2 เริ่มจากถนนราชดำเนินถึงถนนเทศบาล							15,150.00	
38	งานทาสีเส้นจราจร ถนนราชวิถี ซอย 9 ถนนราชวิถี ซอย 7 และถนนพุทธวิภาฯ ตลอดทั้งเส้น							73,210.00	

จำนวนเงิน  
 (มีค่าส่วนบุญ เสถียร)  
 นักจัดการงานทั่วไปชำนาญการ

Signature: ทัศนวิทย์ ทัศนวิทย์

Signature: [Handwritten]

Signature: [Handwritten]

ราคากลาง โครงการจ้างเหมาทำหาลีตี่เส้นจราจร ในเขตเทศบาลนครปฐม		แบบสภที่		รายการเลขที่	
สถานที่ก่อสร้าง ถนนในเขตเทศบาลนครปฐม จำนวน 47 สาย		สำนักช่าง		เทศบาลนครปฐม จังหวัดนครปฐม	
ฝ่ายประมาณราคา		เมื่อวันที่ 13 เดือน มกราคม พ.ศ. 2568			
ลำดับที่	รายการ	จำนวน	หน่วย	ราคาต่อหน่วย	รวมทั้งสิ้น
39	งานหาลีตี่เส้นจราจร ถนนพญาพาน และถนนริมคลองวัดพระงาม เริ่มจากถนนพญาพาน ถึงสุดถนนริมคลองวัดพระงาม				94,150.00
40	งานหาลีตี่เส้นจราจร ถนนหลังสถานีรถไฟ เริ่มจากขี้นประตูวัดพระงาม ถึงถนนพญาพาน				27,740.00
41	งานหาลีตี่เส้นจราจร ถนนสระแก้ว เริ่มจากถนนสระแก้ว ถึงถนนไร่เกาะต้นสำโรง				39,124.00
42	งานหาลีตี่เส้นจราจร ถนนราชดำเนินซอย 1 เริ่มจากถนนราชดำเนินถึงหน้าอาคารสำนักงาน สดง.				19,730.00
43	งานหาลีตี่เส้นจราจร ถนนเทศบาล เริ่มจากถนนราชดำเนิน ถึงถนนราชวิถี และช่องจอดรถ				30,880.00
44	งานหาลีตี่เส้นจราจร ถนนหน้าโรงไฟฟ้า เริ่มจากถนนพญาพาน ถึงถนนหลังสถานีรถไฟ				12,870.00
45	งานหาลีตี่เส้นจราจร ถนนจันทระ เริ่มจาก ถนนสามัคคี ถึงถนนเพชรเกษม				11,776.00
46	งานหาลีตี่เส้นจราจร ถนนอภิสิทธิ์ราษฎร์ เริ่มจาก ถนน 25 มกรา ถึงสุดเขตเทศบาล				45,150.00
47	งานหาลีตี่เส้นจราจร ถนนชัยพระ เริ่มจาก ถนนหลังพิงถึงถนนหน้าพระ และถนนบ่อเริ่ม เริ่มจากถนนชัยพระถึงถนนพญากลาง				124,820.00
	รวมโครงการหาลีตี่เส้นจราจร ในเขตเทศบาลนครปฐม				3,851,200.00

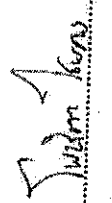
  
 (นางสาวโยชิตา ไชยคง) ประธานคณะกรรมการ

สถานปึกชำนาญการ

  
 (นายสรพรพัต นภทอง) กรรมการ

ผู้ช่วยสถานปึก

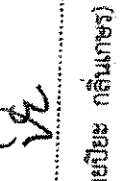
  
 (นายปิยะ กลิ่นเกษร) กรรมการ

เจ้าพนักงานป้องกันฯ ชำนาญงาน

  
 (นายสรพรพัต นภทอง) กรรมการ

เจ้าพนักงานป้องกันฯ ชำนาญงาน

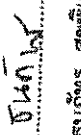
  
 (นายชนภัทร สุขพิงเขตกุล) กรรมการ

คนงาน

สำเนาถูกต้อง

(นางสาวณงนุช เสลาหอม)  
 นักจัดการงานทั่วไปชำนาญการ

ราคาเอกสาร โครงการจ้างเหมาทาสีตีเส้นจราจร ในเขตเทศบาลนครนครปฐม  
สถานที่ก่อสร้าง ถนนในเขตเทศบาลนครนครปฐม จำนวน 47 สาย  
ฝ่ายประมาณราคา

แบบเลขที่  
รายการเลขที่

สำนักงาน  
เทศบาลนครนครปฐม จังหวัดนครปฐม

เมื่อวันที่ 13 เดือน มกราคม พ.ศ. 2568

ลำดับที่	รายการ	จำนวน	หน่วย	ราคาวัสดุ		ค่าแรงงาน		รวมค่าวัสดุและค่าแรง	หมายเหตุ
				ราคาต่อหน่วย	จำนวนเงิน	ราคาต่อหน่วย	จำนวนเงิน		
1	โครงการจ้างเหมาทาสีตีเส้นจราจร ในเขตเทศบาลนครนครปฐม ทาสีตีเส้นจราจร ถนนสายธรรมากร เริ่มจากถนนมาลัยแมน ถึงถนนสวนตะไคร้ และถนนสายธรรมากรตะวันตก เริ่มจากถนนมาลัยแมน ถึงจุดเขตเทศบาล	85.00	ตร.ม.	-	-	10.00	850.00		
1.1	งานลบเส้นจราจรเดิม (คิดเป็น 60% ของเส้นเดิมทั้งหมด)	126.00	ตร.ม.	280.00	55,280.00	-	-	55,280.00	
1.2	งานตีเส้นจราจร สีเทอร์โมพลาสติก (สีขาว + สีเหลือง)	16.00	ตร.ม.	280.00	4,480.00	-	-	4,480.00	รวมค่าแรง
1.3	งานลูกศรและสัญลักษณ์ - TYPE B สีเทอร์โมพลาสติก (สีขาว) ลูกศรสีขาว จำนวน 4 จุด - TYPE C สีเทอร์โมพลาสติก (สีขาว) ลูกศรสีขาว + สีเขียว จำนวน 2 จุด - TYPE E สีเทอร์โมพลาสติก (สีขาว) ลูกศรตรง + สีเขียว จำนวน 2 จุด - TYPE J สีเทอร์โมพลาสติก (สีขาว) เส้นแนวหยุดกว้าง 0.4 ม. จำนวน 5 จุด							35,280.00	รวมค่าแรง
	<b>รวมทาสีตีเส้นจราจร ถนนสายธรรมากร และถนนสายธรรมากรตะวันตก</b>							<b>40,610.00</b>	
2	ทาสีตีเส้นจราจร ถนนสวนตะไคร้ เริ่มจากถนนรถไฟตะวันตก ถึงจุดเขตเทศบาล	162.00	ตร.ม.	-	-	10.00	1,620.00	1,620.00	
2.1	งานลบเส้นจราจรเดิม (คิดเป็น 60% ของเส้นเดิมทั้งหมด)	231.00	ตร.ม.	280.00	64,680.00	-	-	64,680.00	รวมค่าแรง
2.2	งานตีเส้นจราจร สีเทอร์โมพลาสติก (สีขาว + สีเหลือง)	39.00	ตร.ม.	280.00	10,920.00	-	-	10,920.00	รวมค่าแรง
2.3	งานลูกศรและสัญลักษณ์ - TYPE G สีเทอร์โมพลาสติก (สีขาว) ลูกศรตรง+สีเขียว+สีเขียว จำนวน 2 จุด - TYPE H สีเทอร์โมพลาสติก (สีขาว) ทางข้ามม้าลาย จำนวน 1 จุด - TYPE I สีเทอร์โมพลาสติก (สีขาว) แถบเส้นชะลอความเร็ว จำนวน 6 จุด - TYPE J สีเทอร์โมพลาสติก (สีขาว) เส้นแนวหยุดกว้าง 0.4 ม. จำนวน 1 จุด								
2.4	งานทาสีขอบคันหิน (CURB MARKINGS)	18.00	ตร.ม.	150.00	2,700.00			2,700.00	รวมค่าแรง
	<b>รวมทาสีตีเส้นจราจร ถนนสวนตะไคร้</b>							<b>79,920.00</b>	

รวมค่าจ้างเหมาทาสีตีเส้นจราจร  
รวมค่าวัสดุและค่าแรง  
รวมค่าแรง

Page 6/6

Signature: 14/1/68

ราคาขอล่าง โครงการจ้างเหมาทาสีตีเส้นจราจร ในเขตเทศบาลนครนครปฐม

สถานที่ก่อสร้าง ถนนในเขตเทศบาลนครปฐม จำนวน 47 สาย

ฝ่ายประมาณราคา

แบบเลขที่

รายการเลขที่

แผน

แบบ ป.ร.4

สัญญาจ้าง  
 สำนักช่าง  
 เมื่อวันที่ 13 เดือน มกราคม พ.ศ. 2568  
 เทศบาลนครนครปฐม  
 จังหวัดนครปฐม

ลำดับที่	รายการ	จำนวน	หน่วย	ราคาวัสดุ		ค่าแรงงาน		รวมค่าวัสดุและค่าแรง	หมายเหตุ
				ราคาต่อหน่วย	จำนวนเงิน	ราคาต่อหน่วย	จำนวนเงิน		
3	ทาสีตีเส้นจราจร ถนนมาสร้าง เริ่มจากถนนรถไฟตะวันตก ถึงสุดเขตเทศบาล								
3.1	งานสลับเส้นจราจรเดิม (คิดเป็น 60% ของเส้นเดิมทั้งหมด)	62.00	ตร.ม.	-	-	10.00	620.00	620.00	
3.2	งานตีเส้นจราจร สีเทอร์โมพลาสติก (สีขาว + สีเหลือง)	99.00	ตร.ม.	280.00	27,720.00	-	-	27,720.00	รวมค่าแรง
3.3	งานอุดกรวดและตีสัญลักษณ์	5.00	ตร.ม.	280.00	1,400.00	-	-	1,400.00	รวมค่าแรง
	- TYPE C สีเทอร์โมพลาสติก (สีขาว) ถูกตัดเอวซ้าย + เอวขวา จำนวน 2 จุด								
	- TYPE J สีเทอร์โมพลาสติก (สีขาว) เส้นแนวหยุดกว้าง 0.4 ม. จำนวน 2 จุด								
	รวมทาสีตีเส้นจราจร ถนนมาสร้าง							29,740.00	
4	ทาสีตีเส้นจราจร ถนนคอนกรีต เริ่มจากถนนทหารบก ถึงสุดเขตเทศบาล								
4.1	งานสลับเส้นจราจรเดิม (คิดเป็น 60% ของเส้นเดิมทั้งหมด)	62.00	ตร.ม.	-	-	10.00	620.00	620.00	
4.2	งานตีเส้นจราจร สีเทอร์โมพลาสติก (สีขาว + สีเหลือง)	83.00	ตร.ม.	280.00	23,240.00	-	-	23,240.00	รวมค่าแรง
4.3	งานอุดกรวดและตีสัญลักษณ์	21.00	ตร.ม.	280.00	5,880.00	-	-	5,880.00	รวมค่าแรง
	- TYPE A สีเทอร์โมพลาสติก (สีขาว) ถูกตรง จำนวน 12 จุด								
	- TYPE B สีเทอร์โมพลาสติก (สีขาว) ถูกตรงเอวซ้าย จำนวน 2 จุด								
	- TYPE D สีเทอร์โมพลาสติก (สีขาว) ถูกตรงเอวขวา จำนวน 4 จุด								
	- TYPE E สีเทอร์โมพลาสติก (สีขาว) ถูกตรง + เอวซ้าย จำนวน 2 จุด								
	- TYPE J สีเทอร์โมพลาสติก (สีขาว) เส้นแนวหยุดกว้าง 0.4 ม. จำนวน 2 จุด								
	รวมทาสีตีเส้นจราจร ถนนคอนกรีต							29,740.00	

*Signature*

*Signature*

*Signature*

สำเนาถูกต้อง

*Signature*

(นางสาวณงนุช เสลาหอม)

นักจัดการงานทั่วไปชำนาญการ



ราคาากลาง โครงการจ้างเทพทาสดีสืบราชการ ในเขตเทศบาลนครนครปฐม  
 ↳ สถานีก่อสร้าง ถนนในเขตเทศบาลนครนครปฐม จำนวน 47 สาย  
 ฝ่ายประมาณราคา

แผ่น  
 แบบ ป.ร.4

แบบเลขที่  
 รายการเลขที่  
 สำนักช่าง  
 เทศบาลนครนครปฐม  
 จังหวัดนครปฐม

ลำดับที่	รายการ	จำนวน	หน่วย	ราคาวัสดุ		ค่าแรงงาน		รวมค่าวัสดุและค่าแรง	หมายเหตุ
				ราคาต่อหน่วย	จำนวนเงิน	ราคาต่อหน่วย	จำนวนเงิน		
5	ทาสีสีเงินจราจร ถนนผิวทาสีพัฒนา เริ่มจากถนนพหลโยธิน ถึงสุดเขตเทศบาล								
5.1	งานสีเส้นจราจรเดิม คิดเป็น 60% ของเส้นเดิมทั้งหมด	75.00	ตร.ม.	-	-	10.00	750.00	750.00	
5.2	งานสีเส้นจราจร สีเทอร์โมพลาสติก (สีขาว + สีเหลือง)	103.00	ตร.ม.	280.00	28,840.00	-	-	28,840.00	รวมค่าแรง
5.3	งานลูกศรและสัญลักษณ์	23.00	ตร.ม.	280.00	6,440.00	-	-	6,440.00	รวมค่าแรง
	- TYPE E สีเทอร์โมพลาสติก (สีขาว) ลูกศรตรง + เลี้ยวซ้าย จำนวน 2 จุด								
	- TYPE J สีเทอร์โมพลาสติก (สีขาว) เส้นแนวหยุดกว้าง 0.4 ม. จำนวน 2 จุด								
	- TYPE K สีเทอร์โมพลาสติก (สีเหลือง) เส้นทแยงห้ามจอด จำนวน 3 จุด								
	รวมทาสีสีเงินจราจร ถนนผิวทาสีพัฒนา							36,030.00	
6	ทาสีสีเงินจราจร ถนนผิวโพลีเอสเตอร์ เริ่มจากถนนพหลโยธิน ถึงถนนมาลัยแมน (ได้สะพานตงระดับ)								
6.1	งานลบเส้นจราจรเดิม (คิดเป็น 60% ของเส้นเดิมทั้งหมด)	136.00	ตร.ม.	-	-	10.00	1,360.00	1,360.00	
6.2	งานสีเส้นจราจร สีเทอร์โมพลาสติก (สีขาว + สีเหลือง)	180.00	ตร.ม.	280.00	50,400.00	-	-	50,400.00	รวมค่าแรง
6.3	งานลูกศรและสัญลักษณ์	48.00	ตร.ม.	280.00	13,440.00	-	-	13,440.00	รวมค่าแรง
	- TYPE E สีเทอร์โมพลาสติก (สีขาว) ลูกศรตรง + เลี้ยวซ้าย จำนวน 2 จุด								
	- TYPE G สีเทอร์โมพลาสติก (สีขาว) ลูกศรตรง+เลี้ยวซ้าย+เลี้ยวขวา จำนวน 2 จุด								
	- TYPE H สีเทอร์โมพลาสติก (สีขาว) ทางข้ามม้าลาย จำนวน 1 จุด								
	- TYPE I สีเทอร์โมพลาสติก (สีขาว) แถบเส้นชะลอความเร็ว จำนวน 7 จุด								
	- TYPE J สีเทอร์โมพลาสติก (สีขาว) เส้นแนวหยุดกว้าง 0.4 ม. จำนวน 3 จุด								
6.4	งานทาสีขอบคันหิน (CURB MARKINGS)	144.00	ตร.ม.	150.00	21,600.00	-	-	21,600.00	รวมค่าแรง
	รวมทาสีสีเงินจราจร ถนนผิวโพลีเอสเตอร์							86,800.00	

See  
 263  
 (นางสาวบุญเหลือหอม)  
 นักจัดการงานทั่วไปชำนาญการ  
 21,600.00  
 86,800.00  
 21,600.00  
 86,800.00

ลำดับที่	รายการ	จำนวน	หน่วย	ราคาวัสดุ		ค่าแรงงาน		รวมค่าวัสดุและค่าแรง	หมายเหตุ
				ราคาต่อหน่วย	จำนวนเงิน	ราคาต่อหน่วย	จำนวนเงิน		
7	พาสติเส้นจรรยา ถนนทหารบก เริ่มจากถนนพญาพาน ถึงถนนทหารบกซอย 15								
7.1	งานลบเส้นจรรยาเดิม (คิดเป็น 60% ของเส้นเดิมทั้งหมด)	670.00	ตร.ม.	-	-	10.00	6,700.00	6,700.00	
7.2	งานตีเส้นจรรยา สีเทอร์โมพลาสติก (สีขาว + สีเหลือง)	641.00	ตร.ม.	280.00	179,480.00	-	-	179,480.00	รวมค่าแรง
7.3	งานอุดกรวดและสัญญาณ	477.00	ตร.ม.	280.00	133,560.00	-	-	133,560.00	รวมค่าแรง
	- TYPE A สีเทอร์โมพลาสติก (สีขาว) อุดกรวด จำนวน 3 จุด								
	- TYPE B สีเทอร์โมพลาสติก (สีขาว) อุดกรวดสีขาว จำนวน 6 จุด								
	- TYPE D สีเทอร์โมพลาสติก (สีขาว) อุดกรวดสีขาว จำนวน 3 จุด								
	- TYPE F สีเทอร์โมพลาสติก (สีขาว) อุดกรวดสีขาว + สีเหลือง จำนวน 6 จุด								
	- TYPE H สีเทอร์โมพลาสติก (สีขาว) ทางข้ามมีลาย จำนวน 11 จุด								
	- TYPE I สีเทอร์โมพลาสติก (สีขาว) แถบเส้นชะลอความเร็ว จำนวน 32 จุด								
	- TYPE J สีเทอร์โมพลาสติก (สีขาว) เส้นแนวหยุดกว้าง 0.4 ม. จำนวน 9 จุด								
	- TYPE K สีเทอร์โมพลาสติก (สีเหลือง) เส้นแบ่งห้ามจอด จำนวน 2 จุด								
	- TYPE L สีเทอร์โมพลาสติก (สีเหลือง) เส้นแบ่งห้ามหยุด จำนวน 4 จุด								
	รวมพาสติเส้นจรรยา ถนนทหารบก							319,740.00	
8	พาสติเส้นจรรยา ถนนรถไฟตะวันตก เริ่มจากถนนทหารบก ถึงถนนทหารบก 15								
8.1	งานลบเส้นจรรยาเดิม (คิดเป็น 60% ของเส้นเดิมทั้งหมด)	147.00	ตร.ม.	-	-	10.00	1,470.00	1,470.00	
8.2	งานตีเส้นจรรยา สีเทอร์โมพลาสติก (สีขาว + สีเหลือง)	173.00	ตร.ม.	280.00	48,440.00	-	-	48,440.00	รวมค่าแรง
8.3	งานอุดกรวดและสัญญาณ	73.00	ตร.ม.	280.00	20,440.00	-	-	20,440.00	รวมค่าแรง
	- TYPE C สีเทอร์โมพลาสติก (สีขาว) อุดกรวดสีขาว + สีเหลือง จำนวน 2 จุด								
	- TYPE E สีเทอร์โมพลาสติก (สีขาว) อุดกรวด + สีเหลือง จำนวน 2 จุด								
	- TYPE G สีเทอร์โมพลาสติก (สีขาว) อุดกรวด+สีเหลือง+เส้นจรรยา จำนวน 8 จุด								
	- TYPE I สีเทอร์โมพลาสติก (สีขาว) แถบเส้นชะลอความเร็ว จำนวน 12 จุด								

หน้างาน  
 31/1/68

หน้างาน

หน้างาน

ราคากลาง โครงการจ้างเหมาทำสีตีเส้นจราจร ในเขตเทศบาลนครปฐม  
สถานที่ก่อสร้าง ถนนในเขตเทศบาลนครปฐม จำนวน 47 สาย  
ฝ่ายประเมินราคา

แบบ ป.ร.4

แบบเลขที่ สำนักช่าง

รายการเลขที่

จังหวัดนครปฐม

เมื่อวันที่ 13 เดือน มกราคม พ.ศ. 2568

ลำดับที่	รายการ	จำนวน	หน่วย	ราคาวัสดุ		จำนวนเงิน	ค่าแรงงาน		รวมค่าวัสดุและค่าแรง	หมายเหตุ
				ราคาต่อหน่วย	จำนวนเงิน		ราคาต่อหน่วย	จำนวนเงิน		
8.4	- TYPE J สีเทอร์โมพลาสติก (สีขาว) เส้นแนวหยุดทาบ 0.4 ม. จำนวน 6 จุด งานทาสีขอบคันหิน (CURB MARKINGS)	81.00	ตร.ม.	150.00	12,150.00	-	-	12,150.00		
	รวมทำสีตีเส้นจราจร ถนนรถไฟตะวันออก							82,500.00		
9	ทาสีเส้นจราจร ถนนเท้าวิ่ง เริ่มจากถนนริมคลองวัดพระงาม ถึงสุดเขตเทศบาล									
9.1	งานลบเส้นจราจรเดิม (คิดเป็น 60% ของเส้นเดิมทั้งหมด)	136.00	ตร.ม.	-	-	-	10.00	1,360.00		
9.2	งานตีเส้นจราจร สีเทอร์โมพลาสติก (สีขาว + สีเหลือง)	191.00	ตร.ม.	280.00	53,480.00	-	-	53,480.00	รวมค่าแรง	
9.3	งานอุดหลุมและสัญญาณ	36.00	ตร.ม.	280.00	10,080.00	-	-	10,080.00	รวมค่าแรง	
9.4	- TYPE E สีเทอร์โมพลาสติก (สีขาว) อุดตรง + เคียวซ้าย จำนวน 3 จุด - TYPE F สีเทอร์โมพลาสติก (สีขาว) อุดตรง + เคียวขวา จำนวน 1 จุด - TYPE I สีเทอร์โมพลาสติก (สีขาว) แถบเส้นขอบความเร็ว จำนวน 6 จุด - TYPE J สีเทอร์โมพลาสติก (สีขาว) เส้นแนวหยุดทาบ 0.4 ม. จำนวน 5 จุด งานทาสีขอบคันหิน (CURB MARKINGS)	72.00	ตร.ม.	150.00	10,800.00	-	-	10,800.00	รวมค่าแรง	
	รวมทำสีตีเส้นจราจร ถนนเท้าวิ่ง							75,720.00		

รวมทำสีตีเส้นจราจร ถนนเท้าวิ่ง

75,720.00

Signature: ๓๓๓๓

Signature: ๓๓๓๓

สำเนาถูกต้อง

๗

(นางสาวนงนุช เสลาหอม)  
นักจัดการงานทั่วไปชำนาญการ

ลำดับที่	รายการ	จำนวน	หน่วย	ราคาวัสดุ		ค่าแรงงาน		รวมค่าวัสดุและค่าแรง	หมายเหตุ
				ราคาต่อหน่วย	จำนวนเงิน	ราคาต่อหน่วย	จำนวนเงิน		
10	พาสติเส้นจราจร ถนนราชดำริห์ จากแยกถนนพหลโยธิน ถึงถนนหน้าวัง								
10.1	งานถนนเส้นจราจรเดิม (คิดเป็น 60% ของเส้นเดิมทั้งหมด)	427.00	ตร.ม.	-	-	10.00	4,270.00		
10.2	งานตีเส้นจราจร สีเทอร์โมพลาสติก (สีขาว + สีเหลือง)	490.00	ตร.ม.	280.00	137,200.00	-	-	137,200.00	รวมค่าแรง
10.3	งานลูกศรและสัญลักษณ์	222.00	ตร.ม.	280.00	62,160.00	-	-	62,160.00	รวมค่าแรง
	- TYPE A สีเทอร์โมพลาสติก (สีขาว) ลูกศรตรง จำนวน 23 จุด								
	- TYPE B สีเทอร์โมพลาสติก (สีขาว) ลูกศรเลี้ยวซ้าย จำนวน 8 จุด								
	- TYPE D สีเทอร์โมพลาสติก (สีขาว) ลูกศรเลี้ยวขวา จำนวน 5 จุด								
	- TYPE F สีเทอร์โมพลาสติก (สีขาว) ลูกศรตรง + เลี้ยวขวา จำนวน 2 จุด								
	- TYPE H สีเทอร์โมพลาสติก (สีขาว) ทางข้ามม้าลาย จำนวน 9 จุด								
	- TYPE J สีเทอร์โมพลาสติก (สีขาว) เส้นแนวหยุดกว้าง 0.4 ม. จำนวน 1 จุด								
	- TYPE K สีเทอร์โมพลาสติก (สีเหลือง) เส้นแบ่งห้ามจอด จำนวน 1 จุด								
10.4	งานทาสีขอบคันหิน (CURB MARKINGS)	63.00	ตร.ม.	150.00	9,450.00	-	-	9,450.00	รวมค่าแรง
	รวมพาสติเส้นจราจร ถนนราชดำริห์							213,080.00	
11	พาสติเส้นจราจร ถนนราชดำเนิน จากถนนหลังพระ ถึงถนนหน้าวัง								
11.1	งานถนนเส้นจราจรเดิม (คิดเป็น 60% ของเส้นเดิมทั้งหมด)	169.00	ตร.ม.	-	-	10.00	1,690.00	1,690.00	
11.2	งานตีเส้นจราจร สีเทอร์โมพลาสติก (สีขาว + สีเหลือง)	222.00	ตร.ม.	280.00	62,160.00	-	-	62,160.00	รวมค่าแรง
11.3	งานลูกศรและสัญลักษณ์	60.00	ตร.ม.	280.00	16,800.00	-	-	16,800.00	รวมค่าแรง
	- TYPE A สีเทอร์โมพลาสติก (สีขาว) ลูกศรตรง จำนวน 12 จุด								
	- TYPE B สีเทอร์โมพลาสติก (สีขาว) ลูกศรเลี้ยวซ้าย จำนวน 4 จุด								
	- TYPE H สีเทอร์โมพลาสติก (สีขาว) ทางข้ามม้าลาย จำนวน 2 จุด								
	- TYPE K สีเทอร์โมพลาสติก (สีเหลือง) เส้นแบ่งห้ามจอด จำนวน 1 จุด								
	รวมพาสติเส้นจราจร ถนนราชดำเนิน							16,800.00	
	รวมค่าจ้างขนานหาซื้อที่ดินสาธารณะ							80,650.00	

ผู้จัดทำ: ดนญ์  
 วันที่: ๑๕/๑๒/๖๘

ผู้ตรวจ: [Signature]

ราคากลาง โครงการจ้างเหมาทำสัติเส้นจราจร ในเขตเทศบาลนครนครปฐม		แบบเลขที่		รายการเลขที่		จังหวัดนครปฐม		แผนที่	
สถานที่ก่อสร้าง ถนนในเขตเทศบาลนครนครปฐม จำนวน 47 สาย		สำนักช่าง		เทศบาลนครนครปฐม		จำนวนเงิน		แบบ ปร.4	
ฝ่ายประมาณราคา		เมื่อวันที่ 13 เดือน มกราคม พ.ศ. 2568		ราคาวัสดุ		รวมค่าวัสดุและค่าแรง			
ลำดับที่	รายการ	จำนวน	หน่วย	ราคาต่อหน่วย		จำนวนเงิน	ค่าแรงงาน		หมายเหตุ
				ราคาต่อหน่วย	จำนวนเงิน		ราคาต่อหน่วย	จำนวนเงิน	
12	ข.สัติเส้นจราจร ลมม 25 มกรา เริ่มจากถนนพหลโยธิน ถึงสะพานหน้าวัดไร่กระเทียมต้นสี่ไร่								
12.1	งานลบเส้นจราจรเดิม (คิดเป็น 60% ของเส้นเดิมทั้งหมด)	288.00	ตร.ม.						
12.2	งานตีเส้นจราจร สีเทอร์โมพลาสติก (สีขาว + สีเหลือง)	331.00	ตร.ม.	280.00		92,680.00	10.00	2,880.00	2,880.00
12.3	งานลูกศรและสัญลักษณ์	149.00	ตร.ม.	280.00		41,720.00	-	-	92,680.00 รวมค่าแรง
	- TYPE B สีเทอร์โมพลาสติก (สีขาว) ลูกศรเดี่ยวซ้าย จำนวน 2 จุด								รวมค่าแรง
	- TYPE C สีเทอร์โมพลาสติก (สีขาว) ลูกศรเดี่ยวซ้าย + เดี่ยวขวา จำนวน 1 จุด								
	- TYPE E สีเทอร์โมพลาสติก (สีขาว) ลูกศรตรง + เดี่ยวซ้าย จำนวน 9 จุด								
	- TYPE F สีเทอร์โมพลาสติก (สีขาว) ลูกศรตรง + เดี่ยวขวา จำนวน 10 จุด								
	- TYPE G สีเทอร์โมพลาสติก (สีขาว) ลูกศรตรง+เดี่ยวซ้าย+เดี่ยวขวา จำนวน 9 จุด								
	- TYPE H สีเทอร์โมพลาสติก (สีขาว) ทางข้ามม้าลาย จำนวน 6 จุด								
	- TYPE J สีเทอร์โมพลาสติก (สีขาว) เส้นแนวหยุดกว้าง 0.4 ม. จำนวน 7 จุด								
	- TYPE K สีเทอร์โมพลาสติก (สีเหลือง) เส้นแยงห้ามจอด จำนวน 3 จุด								
	- TYPE L สีเทอร์โมพลาสติก (สีเหลือง) เส้นแยงห้ามหยุดรถ จำนวน 2 จุด								
12.4	งานหะสีขอบคันหิน (CURB MARKINGS)	108.00	ตร.ม.	150.00		16,200.00	-	-	16,200.00 รวมค่าแรง
	รวมพาสัติเส้นจราจร ลมม 25 มกรา								153,480.00
13	พาสัติเส้นจราจร ถนนพหลโยธิน ขอย 13 เริ่มจากถนน 25 มกรา ถึงถนนพหลโยธิน								
13.1	งานลบเส้นจราจรเดิม (คิดเป็น 60% ของเส้นเดิมทั้งหมด)	28.00	ตร.ม.						
13.2	งานตีเส้นจราจร สีเทอร์โมพลาสติก (สีขาว + สีเหลือง)	32.00	ตร.ม.	280.00		8,960.00	10.00	280.00	280.00
13.3	งานลูกศรและสัญลักษณ์	15.00	ตร.ม.	280.00		4,200.00	-	-	8,960.00 รวมค่าแรง
	- TYPE E สีเทอร์โมพลาสติก (สีขาว) ลูกศรตรง + เดี่ยวซ้าย จำนวน 1 จุด								รวมค่าแรง
	- TYPE J สีเทอร์โมพลาสติก (สีขาว) เส้นแนวหยุดกว้าง 0.4 ม. จำนวน 3 จุด								4,200.00 รวมค่าแรง
	- TYPE K สีเทอร์โมพลาสติก (สีเหลือง) เส้นแยงห้ามจอด จำนวน 1 จุด								
	รวมพาสัติเส้นจราจร ถนนพหลโยธิน ขอย 13								4,200.00
	รวมค่าวัสดุและค่าแรง								13,440.00

(นางสาวณงนุช เสลาหอม)

นักจัดการงานทั่วไปชำนาญการ

ช.น.ก.พ.

ช.น.ก.พ.

ไม่ผิด



ลำดับที่	รายการ	จำนวน	หน่วย	ราคาวัสดุ		ค่าแรงงาน		รวมค่าวัสดุและค่าแรง	หมายเหตุ
				ราคาต่อหน่วย	จำนวนเงิน	ราคาต่อหน่วย	จำนวนเงิน		
17	งานเทพาหาลิ่ตีเส้นจราจร ถนนคดกวาง เริ่มจากถนนหน้าพระ ถึงถนนหน้าวัดไผ่ล้อม	91.00	ตร.ม.	-	-	10.00	910.00	910.00	
17.1	งานลบเส้นจราจรเดิม (คิดเป็น 60% ของเส้นเดิมทั้งหมด)	108.00	ตร.ม.	280.00	30,240.00	-	-	30,240.00	รวมค่าแรง
17.2	งานตีเส้นจราจร สีเทอร์โมพลาสติก (สีขาว + สีเหลือง)	45.00	ตร.ม.	280.00	12,600.00	-	-	12,600.00	รวมค่าแรง
17.3	งานลูกศรและสัญลักษณ์								
	- TYPE E สีเทอร์โมพลาสติก (สีขาว) ลูกศรตรง + เส้นซ้าย จำนวน 1 จุด								
	- TYPE H สีเทอร์โมพลาสติก (สีขาว) ทางข้ามม้าลาย จำนวน 2 จุด								
	- TYPE J สีเทอร์โมพลาสติก (สีขาว) เส้นแนวหยุดกว้าง 0.4 ม. จำนวน 2 จุด								
	- TYPE K สีเทอร์โมพลาสติก (สีเหลือง) เส้นแบ่งทั้งหมด จำนวน 3 จุด								
17.4	งานทาสีขอบคันหิน (CURB MARKINGS)	36.00	ตร.ม.	150.00	5,400.00	-	-	5,400.00	รวมค่าแรง
	รวมงานเทพาหาลิ่ตีเส้นจราจร ถนนคดกวาง							49,150.00	
18	งานเทพาหาลิ่ตีเส้นจราจร ถนนวงแหวน								
18.1	งานลบเส้นจราจรเดิม (คิดเป็น 60% ของเส้นเดิมทั้งหมด)	720.00	ตร.ม.	-	-	10.00	7,200.00	7,200.00	
18.2	งานตีเส้นจราจร สีเทอร์โมพลาสติก (สีขาว + สีเหลือง)	1,070.00	ตร.ม.	280.00	299,600.00	-	-	299,600.00	รวมค่าแรง
18.3	งานลูกศรและสัญลักษณ์	131.00	ตร.ม.	280.00	36,680.00	-	-	36,680.00	รวมค่าแรง
	- TYPE A สีเทอร์โมพลาสติก (สีขาว) ลูกศรตรง จำนวน 57 จุด								
	- TYPE E สีเทอร์โมพลาสติก (สีขาว) ลูกศรตรง + เส้นซ้าย จำนวน 4 จุด								
	- TYPE F สีเทอร์โมพลาสติก (สีขาว) ลูกศรตรง + เส้นขวา จำนวน 10 จุด								
	- TYPE I สีเทอร์โมพลาสติก (สีขาว) แถบเส้นขอบความเร็ว จำนวน 4 จุด								
	- TYPE K สีเทอร์โมพลาสติก (สีเหลือง) เส้นแบ่งทั้งหมด จำนวน 6 จุด								
18.4	งานทาสีขอบคันหิน (CURB MARKINGS)	376.00	ตร.ม.	150.00	56,400.00	-	-	56,400.00	รวมค่าแรง
	รวมงานเทพาหาลิ่ตีเส้นจราจร ถนนวงแหวน							399,880.00	

วันที่ 13 เดือน มกราคม พ.ศ. 2568  
 จังหวัดนครปฐม  
 รายการเลขที่  
 เทศบาลนครปฐม  
 จำนวนเงิน  
 (นางสาวณงนุช เสลาพอม)  
 นักจัดการงานทั่วไปชำนาญการ  
 399,880.00  
 399,880.00

ราคากลาง โครงการจ้างเหมาทาสีตีเส้นจราจร ไปเขตเทศบาลนครปฐม  
สถานที่ก่อสร้าง ถนนในเขตเทศบาลนครปฐม จำนวน 47 สาย  
ฝ่ายประมาณราคา

แบบเลขที่  
รายการเลขที่  
เทศบาลนครปฐม  
จังหวัดนครปฐม

ลำดับที่	รายการ	จำนวน	หน่วย	ราคาวัสดุ		ค่าแรงงาน		รวมค่าวัสดุและค่าแรง	หมายเหตุ
				ราคาต่อหน่วย	จำนวนเงิน	ราคาต่อหน่วย	จำนวนเงิน		
เมื่อวันที่ 13 เดือน มกราคม พ.ศ. 2568									
19	งานทาสีตีเส้นจราจร ถนนสี่ทาง เริ่มจากถนนทรงพล ถึงจุดเขตเทศบาลฯ	78.00	ตร.ม.	-	-	10.00	780.00	780.00	
19.1	งานลบเส้นจราจรเดิม (คิดเป็น 60% ของเส้นเดิมทั้งหมด)	102.00	ตร.ม.	280.00	28,560.00	-	-	28,560.00	รวมค่าแรง
19.2	งานตีเส้นจราจร สีเทอร์โมพลาสติก (สีขาว + สีเหลือง)	28.00	ตร.ม.	280.00	7,840.00	-	-	7,840.00	รวมค่าแรง
19.3	งานลูกศรและสัญลักษณ์								
	- TYPE E สีเทอร์โมพลาสติก (สีขาว) ถูกครรถง + เสีย้วย จำนวน 1 จุด								
	- TYPE I สีเทอร์โมพลาสติก (สีขาว) แถบเส้นชะลอความเร็ว จำนวน 6 จุด								
	- TYPE J สีเทอร์โมพลาสติก (สีขาว) เส้นแนวหยุดกว้าง 0.4 ม. จำนวน 2 จุด								
	รวมงานทาสีตีเส้นจราจร ถนนสี่ทาง								
20	งานทาสีตีเส้นจราจร ถนนทรงพล เริ่มจากสี่แยกถนนจันทร์ ถึงถนนมาลัยแมน							37,180.00	
20.1	งานลบเส้นจราจรเดิม (คิดเป็น 60% ของเส้นเดิมทั้งหมด)	480.00	ตร.ม.	-	-	10.00	4,800.00	4,800.00	
20.2	งานตีเส้นจราจร สีเทอร์โมพลาสติก (สีขาว + สีเหลือง)	592.00	ตร.ม.	280.00	165,760.00	-	-	165,760.00	รวมค่าแรง
20.3	งานลูกศรและสัญลักษณ์	209.00	ตร.ม.	280.00	58,520.00	-	-	58,520.00	รวมค่าแรง
	- TYPE A สีเทอร์โมพลาสติก (สีขาว) ลูกศรตรง จำนวน 31 จุด								
	- TYPE B สีเทอร์โมพลาสติก (สีขาว) ลูกศรเฉียงซ้าย จำนวน 5 จุด								
	- TYPE D สีเทอร์โมพลาสติก (สีขาว) ลูกศรเฉียงขวา จำนวน 8 จุด								
	- TYPE H สีเทอร์โมพลาสติก (สีขาว) ทางข้ามม้าลาย จำนวน 1 จุด								สั่งทำลูกต้อง
	- TYPE I สีเทอร์โมพลาสติก (สีขาว) แถบเส้นชะลอความเร็ว จำนวน 24 จุด								
	- TYPE J สีเทอร์โมพลาสติก (สีขาว) เส้นแนวหยุดกว้าง 0.4 ม. จำนวน 1 จุด								2 Lines
	- TYPE M สีเทอร์โมพลาสติก (สีขาว) ลูกศรชี้ขึ้น จำนวน 6 จุด								(บางสายระบุ สีเทาอม)
20.2	งานชำระขอบคันหิน (CURB MARKINGS)	54.00	ตร.ม.	150.00	8,100.00	-	-	8,100.00	รวมค่าแรง
	รวมงานทาสีตีเส้นจราจร ถนนทรงพล								
								237,180.00	

ผู้จัดทำ: 25/1/68

OK

ผู้จัดทำ: 25/1/68



ราคากลาง โครงการจ้างเหมาทำสถิติเส้นจราจร ในเขตเทศบาลนครปฐม  
 สถานที่ก่อสร้าง ถนนในเขตเทศบาลนครปฐม จำนวน 47 สาย  
 ฝ่ายประมาณราคา

แบบเลขที่  
 สำเนาที่

รายการเลขที่  
 เทศบาลนครปฐม

จังหวัดนครปฐม  
 เมื่อวันที่ 13 เดือน มกราคม พ.ศ. 2568

ลำดับที่	รายการ	จำนวน	หน่วย	ราคาวัสดุ		ค่าแรงงาน		รวมค่าวัสดุและค่าแรง	หมายเหตุ
				ราคาต่อหน่วย	จำนวนเงิน	ราคาต่อหน่วย	จำนวนเงิน		
21	งานทำสถิติเส้นจราจร ถนนราชวิถี เริ่มจากถนนหลังพระ ถึงสี่แยกสนามจันทร์								
21.1	งานลบเส้นจราจรเดิม (คิดเป็น 60% ของเส้นเดิมทั้งหมด)	1,002.00	ตร.ม.	-	-	10.00	10,020.00	10,020.00	
21.2	งานตีเส้นจราจร สีเทอร์โมพลาสติก (สีขาว + สีเหลือง)	1,428.00	ตร.ม.	280.00	399,840.00	-	-	399,840.00	รวมค่าแรง
21.3	งานอุดกรวดและสัญลักษณ์	243.00	ตร.ม.	280.00	68,040.00	-	-	68,040.00	รวมค่าแรง
	- TYPE A สีเทอร์โมพลาสติก (สีขาว) ถูกตรง จำนวน 4 จุด								
	- TYPE B สีเทอร์โมพลาสติก (สีขาว) ถูกตรงเส้นจราจร จำนวน 8 จุด								
	- TYPE D สีเทอร์โมพลาสติก (สีขาว) ถูกตรงเส้นจราจร จำนวน 2 จุด								
	- TYPE H สีเทอร์โมพลาสติก (สีขาว) ทางข้ามท้าย จำนวน 4 จุด								
21.4	งานทาสีขอบคันหิน (CURB MARKINGS)	64.00	ตร.ม.	150.00	9,600.00	-	-	9,600.00	รวมค่าแรง
	รวมงานทำสถิติเส้นจราจร ถนนราชวิถี							487,500.00	
22	งานทำสถิติเส้นจราจร ถนนสนามจันทร์ เริ่มจากถนนพรหมพล ถึงถนนจินทรคามพิทักษ์								
22.1	งานลบเส้นจราจรเดิม (คิดเป็น 60% ของเส้นเดิมทั้งหมด)	28.00	ตร.ม.	-	-	10.00	280.00	280.00	
22.2	งานตีเส้นจราจร สีเทอร์โมพลาสติก (สีขาว + สีเหลือง)	45.00	ตร.ม.	280.00	12,600.00	-	-	12,600.00	รวมค่าแรง
22.3	งานอุดกรวดและสัญลักษณ์	3.20	ตร.ม.	280.00	896.00	-	-	896.00	รวมค่าแรง
	- TYPE J สีเทอร์โมพลาสติก (สีขาว) เส้นแนวหยุดกว้าง 0.4 ม. จำนวน 2 จุด								
	รวมงานทำสถิติเส้นจราจร ถนนสนามจันทร์							13,776.00	
23	งานทำสถิติเส้นจราจร ถนนยิงเป้า เริ่มจากสี่แยกสนามจันทร์ ถึงถนนเพชรเกษม และถนนยิงเป้า ให้ เริ่มจากถนนเพชรเกษมถึงสี่แยกเทศบาล								
23.1	งานลบเส้นจราจรเดิม (คิดเป็น 60% ของเส้นเดิมทั้งหมด)	336.00	ตร.ม.	-	-	10.00	3,360.00	3,360.00	
23.2	งานตีเส้นจราจร สีเทอร์โมพลาสติก (สีขาว + สีเหลือง)	431.00	ตร.ม.	280.00	120,680.00	-	-	120,680.00	รวมค่าแรง
23.3	งานอุดกรวดและสัญลักษณ์	130.00	ตร.ม.	280.00	36,400.00	-	-	36,400.00	รวมค่าแรง
	- TYPE A สีเทอร์โมพลาสติก (สีขาว) ถูกตรง จำนวน 8 จุด								
	- TYPE B สีเทอร์โมพลาสติก (สีขาว) ถูกตรงเส้นจราจร จำนวน 2 จุด								

นายกิตติกร กิ่งแก้ว  
 (นางสาวรุ่งนฤช เสงี่ยม)

นายกิตติกร กิ่งแก้ว  
 (นางสาวรุ่งนฤช เสงี่ยม)

นายกิตติกร กิ่งแก้ว

นายกิตติกร กิ่งแก้ว

ราคากลาง โครงการจ้างเหมาทำสื่อดีเส้นจราจร ในเขตเทศบาลนครนครปฐม

สถานที่ก่อสร้าง ถนนในเขตเทศบาลนครนครปฐม จำนวน 47 สาย

ฝ่ายประมาณราคา

แบบเลขที่

รายการเลขที่

จังหวัดนครปฐม

สำนักช่าง

เมื่อวันที่ 13 เดือน มกราคม พ.ศ. 2568

ลำดับที่	รายการ	จำนวน	หน่วย	ราคาวัสดุ		ค่าแรงงาน		รวมค่าวัสดุและค่าแรง	หมายเหตุ
				ราคาต่อหน่วย	จำนวนเงิน	ราคาต่อหน่วย	จำนวนเงิน		
	- TYPE E สีเทอร์โมพลาสติก (สีขาว) ลูกศรตรง + เลี้ยวซ้าย จำนวน 6 จุด								
	- TYPE F สีเทอร์โมพลาสติก (สีขาว) ลูกศรตรง + เลี้ยวขวา จำนวน 6 จุด								
	- TYPE H สีเทอร์โมพลาสติก (สีขาว) ทางข้ามม้าลาย จำนวน 2 จุด								
	- TYPE I สีเทอร์โมพลาสติก (สีขาว) แถบเส้นชะลอความเร็ว จำนวน 12 จุด								
	- TYPE J สีเทอร์โมพลาสติก (สีขาว) เส้นแนวหยุดกว้าง 0.4 ม. จำนวน 4 จุด								
	- TYPE K สีเทอร์โมพลาสติก (สีเหลือง) เส้นทแยงห้ามจอด จำนวน 1 จุด								
	- TYPE L สีเทอร์โมพลาสติก (สีเหลือง) เส้นทแยงห้ามหยุดรถ จำนวน 4 จุด								
23.4	งานทาสีขอบคันหิน (CURB MARKINGS)	72.00	ตร.ม.	150.00	10,800.00	-	-	10,800.00	รวมค่าแรง
	รวมงานทาสีดีเส้นจราจร ถนนยังเป็นและถนนยิงเป้าได้								
24	งานทาสีดีเส้นจราจร ถนนจราจร เริ่มจากถนนยิงเป้า ถึงถนนเพชรเกษม และถนนราชนครนอก เริ่มจากถนนเพชรเกษม ถึงถนนหน้าพระ								
24.1	งานลบเส้นจราจรเดิม (คิดเป็น 60% ของเส้นเดิมทั้งหมด)	119.00	ตร.ม.	-	-	10.00	1,190.00	1,190.00	
24.2	งานดีเส้นจราจร สีเทอร์โมพลาสติก (สีขาว + สีเหลือง)	183.00	ตร.ม.	280.00	51,240.00	-	-	51,240.00	รวมค่าแรง
24.3	งานลูกศรและสัญลักษณ์	16.00	ตร.ม.	280.00	4,480.00	-	-	4,480.00	รวมค่าแรง
	- TYPE B สีเทอร์โมพลาสติก (สีขาว) ลูกศรเลี้ยวซ้าย จำนวน 1 จุด								
	- TYPE D สีเทอร์โมพลาสติก (สีขาว) ลูกศรเลี้ยวขวา จำนวน 1 จุด								
	- TYPE J สีเทอร์โมพลาสติก (สีขาว) เส้นแนวหยุดกว้าง 0.4 ม. จำนวน 4 จุด								
	- TYPE K สีเทอร์โมพลาสติก (สีเหลือง) เส้นทแยงห้ามจอด จำนวน 1 จุด								
24.4	งานทาสีขอบคันหิน (CURB MARKINGS)	54.00	ตร.ม.	150.00	8,100.00	-	-	8,100.00	รวมค่าแรง
	รวมงานทาสีดีเส้นจราจร ถนนราชนครนอก								
								171,240.00	

โดย *[Signature]*

*[Signature]*

สัญญา ๐๖๖๖

สัญญาถูกต้อง

2605





ราคากลาง โครงการจ้างเหมาทาสีเส้นจราจร ในเขตเทศบาลนครปฐม  
สถานที่ก่อสร้าง ถนนในเขตเทศบาลนครปฐม จำนวน 47 สาย

แบบ ปร.4

แบบเลขที่ รายการเลขที่  
สำนักช่าง เทศบาลนครปฐม จังหวัดนครปฐม

เมื่อวันที่ 13 เดือน มกราคม พ.ศ. 2568

ลำดับที่	รายการ	จำนวน	หน่วย	ราคาวัสดุ		ค่าแรงงาน		รวมค่าวัสดุและค่าแรง	หมายเหตุ
				ราคาต่อหน่วย	จำนวนเงิน	ราคาต่อหน่วย	จำนวนเงิน		
30	งานทาสีเส้นจราจร ถนนเพชรเกษมซอย 19 เริ่มจากถนนเพชรเกษม ถึงถนนกม.ล.ไกรพิศ	88.00	ตร.ม.	-	-	10.00	880.00		
30.1	งานลบเส้นจราจรเดิม (คิดเป็น 60% ของเส้นเดิมทั้งหมด)	96.00	ตร.ม.	280.00	26,880.00	-	-	26,880.00	รวมค่าแรง
30.2	งานตีเส้นจราจร สีเทอร์โมพลาสติก (สีขาว + สีเหลือง)	51.00	ตร.ม.	280.00	14,280.00	-	-	14,280.00	รวมค่าแรง
30.3	งานอุดพรและสัญลักษณ์								
	- TYPE I สีเทอร์โมพลาสติก (สีขาว) แบนเส้นชะลอความเร็ว จำนวน 12 จุด								
	- TYPE J สีเทอร์โมพลาสติก (สีขาว) เส้นแนวหยุดกว้าง 0.4 ม. จำนวน 2 จุด								
	รวมงานทาสีเส้นจราจร ถนนเพชรเกษมซอย 19							42,040.00	
31	งานทาสีเส้นจราจร ถนนเพชรเกษมซอย 15 เริ่มจากถนนเพชรเกษม ถึงสุดเขตเทศบาล								
31.1	งานลบเส้นจราจรเดิม (คิดเป็น 60% ของเส้นเดิมทั้งหมด)	30.00	ตร.ม.	-	-	10.00	300.00	300.00	
31.2	งานตีเส้นจราจร สีเทอร์โมพลาสติก (สีขาว + สีเหลือง)	50.00	ตร.ม.	280.00	14,000.00	-	-	14,000.00	รวมค่าแรง
31.3	งานอุดพรและสัญลักษณ์	1.60	ตร.ม.	280.00	448.00	-	-	448.00	รวมค่าแรง
	- TYPE J สีเทอร์โมพลาสติก (สีขาว) เส้นแนวหยุดกว้าง 0.4 ม. จำนวน 1 จุด								
	รวมงานทาสีเส้นจราจร ถนนเพชรเกษมซอย 15							14,748.00	
32	งานทาสีเส้นจราจร ถนนราชธรรมราคาได้ เริ่มจากถนนเพชรเกษม ถึงสุดเขตเทศบาล และถนนบริษัษฐ								
	รวมงานทาสีเส้นจราจร ถนนราชธรรมราคาได้								
32.1	งานลบเส้นจราจรเดิม (คิดเป็น 60% ของเส้นเดิมทั้งหมด)	99.00	ตร.ม.	-	-	10.00	990.00	990.00	
32.2	งานตีเส้นจราจร สีเทอร์โมพลาสติก (สีขาว + สีเหลือง)	138.00	ตร.ม.	280.00	38,640.00	-	-	38,640.00	รวมค่าแรง
32.3	งานอุดพรและสัญลักษณ์	28.00	ตร.ม.	280.00	7,840.00	-	-	7,840.00	รวมค่าแรง
	- TYPE I สีเทอร์โมพลาสติก (สีขาว) แบนเส้นชะลอความเร็ว จำนวน 6 จุด								
	- TYPE J สีเทอร์โมพลาสติก (สีขาว) เส้นแนวหยุดกว้าง 0.4 ม. จำนวน 3 จุด								
	รวมงานทาสีเส้นจราจร ถนนราชธรรมราคาได้ และถนนบริษัษฐ							47,470.00	

ผู้ทำ  
ผู้ตรวจ  
วันที่ ๑๓/๑/๖๘

ราคากลาง โครงการจ้างงานทาสีเส้นจราจร ในเขตเทศบาลนครปทุมธานี

สถานที่ก่อสร้าง ถนนในเขตเทศบาลนครปทุมธานี จำนวน 47 สาย

ฝ่ายประมาณราคา

แบบเลขที่

สำนักช่าง

รายการเลขที่

เทศบาลนครปทุมธานี

จังหวัดปทุมธานี

แผ่นที่ 1

แบบ ป.ร.4

ลำดับที่	รายการ	จำนวน	หน่วย	ราคาวัสดุ		ค่าแรงงาน		รวมค่าวัสดุและค่าแรง	หมายเหตุ
				ราคาต่อหน่วย	จำนวนเงิน	ราคาต่อหน่วย	จำนวนเงิน		
33	งานทาสีเส้นจราจร ระบายสีขอบประสาธ และถนนผิวจราจร ถนนลูกรัง 1 ถึง 6	280.00	ตร.ม.	-	-	10.00	2,800.00	2,800.00	
33.1	งานลบเส้นจราจรเดิม (คิดเป็น 60% ของเส้นเดิมทั้งหมด)	340.00	ตร.ม.	280.00	95,200.00	-	-	95,200.00	รวมค่าแรง
33.2	งานตีเส้นจราจร สีเทอร์โมพลาสติก (สีขาว + สีเหลือง)	127.00	ตร.ม.	280.00	35,560.00	-	-	35,560.00	รวมค่าแรง
33.3	งานอุดกรวดและสัญญาณ								
	- TYPE B สีเทอร์โมพลาสติก (สีขาว) อุดกรวดด้วย จำนวน 2 จุด								
	- TYPE D สีเทอร์โมพลาสติก (สีขาว) อุดกรวดด้วย จำนวน 2 จุด								
	- TYPE E สีเทอร์โมพลาสติก (สีขาว) อุดกรวด + เลี้ยวซ้าย จำนวน 6 จุด								
	- TYPE H สีเทอร์โมพลาสติก (สีขาว) ทางข้ามม้าตาย จำนวน 2 จุด								
	- TYPE J สีเทอร์โมพลาสติก (สีขาว) เส้นแนวหยุดกว้าง 0.4 ม. จำนวน 9 จุด								
	- TYPE K สีเทอร์โมพลาสติก (สีเหลือง) เส้นแบ่งห้ามจอด จำนวน 14 จุด								
33.4	งานทาสีขอบคันหิน (CURB MARKINGS)	207.00	ตร.ม.	150.00	31,050.00	-	-	31,050.00	รวมค่าแรง
	งานทาสีเส้นจราจร ระบายสีขอบประสาธ และถนนผิวจราจร ถนนลูกรัง 1 ถึง 6							164,610.00	
34	งานทาสีเส้นจราจร ระบายสีขอบประสาธ 15 เริ่มจากถนนลำพญา ถึงถนนพหลโยธิน และถนนศรีอยุธยา เริ่มจากถนนพหลโยธินถึงสุดเขตเทศบาล								
34.1	งานลบเส้นจราจรเดิม (คิดเป็น 60% ของเส้นเดิมทั้งหมด)	76.00	ตร.ม.	-	-	10.00	760.00	760.00	รวมค่าแรง
34.2	งานตีเส้นจราจร สีเทอร์โมพลาสติก (สีขาว + สีเหลือง)	122.00	ตร.ม.	280.00	34,160.00	-	-	34,160.00	รวมค่าแรง
34.3	งานอุดกรวดและสัญญาณ	4.80	ตร.ม.	280.00	1,344.00	-	-	1,344.00	รวมค่าแรง
	- TYPE J สีเทอร์โมพลาสติก (สีขาว) เส้นแนวหยุดกว้าง 0.4 ม. จำนวน 3 จุด							36,264.00	
	รวมงานทาสีเส้นจราจร ระบายสีขอบประสาธ 16 และถนนศรีอยุธยา								

วิมลดา คุ้ม

เจ

วิมลดา คุ้ม

วิมลดา คุ้ม

(นางสาวณัฐ เสถาทอม)  
นักจัดการงานทั่วไปชำนาญการ







2. ราคากลาง โครงการจ้างเหมาทาสีเส้นจราจร ในเขตเทศบาลนครนครปฐม  
สถานที่ก่อสร้าง ถนนในเขตเทศบาลนครนครปฐม จำนวน 47 สาย

ฝ่ายประมาณราคา รายการเลขที่ แบบ บร.4

สำนักงาน เทศบาลนครนครปฐม จังหวัดนครปฐม

ลำดับที่	รายการ	จำนวน	หน่วย	ราคาวัสดุ		ค่าแรงงาน		รวมค่าวัสดุและค่าแรง	หมายเหตุ
				ราคาต่อหน่วย	จำนวนเงิน	ราคาต่อหน่วย	จำนวนเงิน		
39.4	งานทาสีขอบคันหิน (CURB MARKINGS)  รวมงานทาสีเส้นจราจร ถนนพญาพาน และถนนริมคลองวัดพระงาม	90.00	ตร.ม.	150.00	13,500.00	-	-	13,500.00	
40	งานทาสีเส้นจราจร ถนนหลังสถานีรถไฟ เริ่มจากขุมประตูลี้วัดพระงาม ถึงถนนทหารบก								
40.1	งานลบเส้นจราจรเดิม (คิดเป็น 60% ของเส้นเดิมทั้งหมด)	58.00	ตร.ม.	-	-	10.00	580.00	580.00	
40.2	งานตีเส้นจราจร สีเทอร์โมพลาสติก (สีขาว + สีเหลือง)	87.00	ตร.ม.	280.00	24,360.00	-	-	24,360.00	รวมค่าแรง
40.3	งานอุดกรวดและสัญลักษณ์	10.00	ตร.ม.	280.00	2,800.00	-	-	2,800.00	รวมค่าแรง
41	- TYPE J สีเทอร์โมพลาสติก (สีขาว) เส้นแนวหยุดกว้าง 0.4 ม. จำนวน 2 จุด - TYPE K สีเทอร์โมพลาสติก (สีเหลือง) เส้นทแยงห้ามจอด จำนวน 1 จุด  รวมงานทาสีเส้นจราจร ถนนหลังสถานีรถไฟ							27,740.00	
41.1	งานทาสีเส้นจราจร ถนนสระแก้ว เริ่มจากถนนสระแก้ว ถึงถนนไร่เกาะต้นลำโรง	82.00	ตร.ม.	-	-	10.00	820.00	820.00	
41.2	งานลบเส้นจราจรเดิม (คิดเป็น 60% ของเส้นเดิมทั้งหมด)	132.00	ตร.ม.	280.00	36,960.00	-	-	36,960.00	รวมค่าแรง
41.3	งานตีเส้นจราจร สีเทอร์โมพลาสติก (สีขาว + สีเหลือง)	4.80	ตร.ม.	280.00	1,344.00	ค่าแรงอีกต้อง	-	1,344.00	รวมค่าแรง
	รวมงานทาสีเส้นจราจร ถนนสระแก้ว							39,124.00	
42	งานทาสีเส้นจราจร ถนนราชดำเนินซอย 1 เริ่มจากถนนราชดำเนินถึงหน้าอาคารสำนักงาน สดง.								
42.1	งานลบเส้นจราจรเดิม (คิดเป็น 60% ของเส้นเดิมทั้งหมด)	41.00	ตร.ม.	-	-	10.00	410.00	410.00	
42.2	งานตีเส้นจราจร สีเทอร์โมพลาสติก (สีขาว + สีเหลือง)	31.00	ตร.ม.	280.00	8,680.00	-	-	8,680.00	รวมค่าแรง

(บางส่วนมีไปจ่ายค่า  
นักจัดการงานทั่วไปจ่ายค่า

*Signature*  
วันที่ ๑๓/๑๑/๖๕

*Signature*



ราคากลาง โครงการจ้างขุดลอกและปรับปรุง ในเขตเทศบาลนครนครปฐม  
สถานที่ก่อสร้าง ถนนใหม่เขตเทศบาลนครปฐม จำนวน 47 สาย

แบบเลขที่

รายการเลขที่

เทศบาลนครนครปฐม จังหวัดนครปฐม

เมื่อวันที่ 13 เดือน มกราคม พ.ศ. 2568

ลำดับที่	รายการ	จำนวน	หน่วย	ราคาวัสดุ		ค่าแรงงาน		รวมค่าวัสดุและค่าแรง	หมายเหตุ
				ราคาต่อหน่วย	จำนวนเงิน	ราคาต่อหน่วย	จำนวนเงิน		
	- TYPE J สีเทอร์โมพลาสติก (สีขาว) เส้นแนวหยุดกว้าง 0.4 ม. จำนวน 1 จุด รวมงานทำสีตีเส้นจราจร ถนนหน้าโรงพยาบาล							12,870.00	
45	งานทำสีตีเส้นจราจร ถนนเส้นพรมเขต เริ่มจาก ถนนสนามจันทร์ ถึงถนนเพชรเกษม								
45.1	งานฉาบเส้นจราจรเดิม (คิดเป็น 60% ของเส้นเดิมทั้งหมด)	24.00	ตร.ม.	-	-	-	-	-	-
45.2	งานตีเส้นจราจร สีเทอร์โมพลาสติก (สีขาว + สีเหลือง)	38.00	ตร.ม.	280.00	10,640.00	10.00	240.00	240.00	
45.3	งานฉุกรและสัญลักษณ์	3.20	ตร.ม.	280.00	896.00	-	-	10,640.00	รวมค่าแรง
	- TYPE J สีเทอร์โมพลาสติก (สีขาว) เส้นแนวหยุดกว้าง 0.4 ม. จำนวน 2 จุด รวมงานทำสีตีเส้นจราจร ถนนเส้นพรมเขต							896.00	รวมค่าแรง
46	งานขุดสีตีเส้นจราจร ถนนริรางษานุรักษ์ เริ่มจาก ถนน 25 มกรา ถึงสุดเขตเทศบาล							11,776.00	
46.1	งานฉาบเส้นจราจรเดิม (คิดเป็น 60% ของเส้นเดิมทั้งหมด)	83.00	ตร.ม.	-	-	-	-	-	-
46.2	งานตีเส้นจราจร สีเทอร์โมพลาสติก (สีขาว + สีเหลือง)	100.00	ตร.ม.	280.00	28,000.00	10.00	830.00	830.00	
46.3	งานฉุกรและสัญลักษณ์	39.00	ตร.ม.	280.00	10,920.00	-	-	28,000.00	รวมค่าแรง
	- TYPE E สีเทอร์โมพลาสติก (สีขาว) ถูกตรง + เดี่ยวซ้าย จำนวน 1 จุด - TYPE G สีเทอร์โมพลาสติก (สีขาว) ถูกตรง-เดี่ยวซ้าย+เดี่ยวขวา จำนวน 1 จุด - TYPE H สีเทอร์โมพลาสติก (สีขาว) ทางข้ามม้าลาย จำนวน 2 จุด - TYPE J สีเทอร์โมพลาสติก (สีขาว) เส้นแนวหยุดกว้าง 0.4 ม. จำนวน 4 จุด - TYPE K สีเทอร์โมพลาสติก (สีเหลือง) เส้นขอบทางจอด จำนวน 1 จุด - TYPE N สีเทอร์โมพลาสติก (สีขาว) สัญลักษณ์สามเหลี่ยม จำนวน 6 จุด							10,920.00	รวมค่าแรง
46.4	งานพาสีขอบคันหิน (CURB MARKINGS) รวมงานทำสีตีเส้นจราจร ถนนริรางษานุรักษ์	36.00	ตร.ม.	150.00	5,400.00	-	-	5,400.00	รวมค่าแรง
								45,150.00	

สัญญา  
นายกิตติกรงานทั่วๆไปช่างฉุกร

๒๕

๒๕๖๘

๓๕๖๗

ราคาากลาง โครงการจ้างเหมาทาสีได้เสร็จจากร ในเขตเทศบาลนครนครปฐม  
สถานที่ก่อสร้าง ถนนในเขตเทศบาลนครนครปฐม จำนวน 47 สาย  
ฝ่ายประมาณราคา

แผ่นที่ 2

แบบ ปร.4

รายการเลขที่

เทศบาลนครนครปฐม

จังหวัดนครปฐม

แบบเลขที่

สำนักช่าง

เมื่อวันที่ 13 เดือน มกราคม พ.ศ. 2568

ลำดับที่	รายการ	จำนวน	หน่วย	ราคาวัสดุ		ค่าแรงงาน		รวมค่าวัสดุและค่าแรง	หมายเหตุ
				ราคาต่อหน่วย	จำนวนเงิน	ราคาต่อหน่วย	จำนวนเงิน		
47	งานทาสีได้เสร็จจากร ถนนซ้ายพระ เริ่มจาก ถนนหลังพระถึงถนนหน้าพระ และถนนป้อมเริ่ม เริ่มจากถนนซ้ายพระถึงถนนพญาาง								
47.1	งานลบเส้นจางเดิม (คิดเป็น 60% ของเส้นเดิมทั้งหมด)	256.00	ตร.ม.	-	-	10.00	2,560.00	2,560.00	
47.2	งานตีเส้นจางร สีเทอร์โมพลาสติก (สีขาว + สีเหลือง)	286.00	ตร.ม.	280.00	80,080.00	-	-	80,080.00	รวมค่าแรง
47.3	งานอุดกรและสัญลักษณ์	141.00	ตร.ม.	280.00	39,480.00	-	-	39,480.00	รวมค่าแรง
	- TYPE A สีเทอร์โมพลาสติก (สีขาว) ถูกตรง จำนวน 14 จุด								
	- TYPE B สีเทอร์โมพลาสติก (สีขาว) ถูกตรงซ้ายขวา จำนวน 9 จุด								
	- TYPE D สีเทอร์โมพลาสติก (สีขาว) ถูกตรงซ้ายขวา จำนวน 9 จุด								
	- TYPE H สีเทอร์โมพลาสติก (สีขาว) ทางข้ามมีลาย จำนวน 5 จุด								
47.4	งานทาสีขอบคันหิน (CURB MARKINGS)	18.00	ตร.ม.	150.00	2,700.00	-	-	2,700.00	รวมค่าแรง
	รวมงานทาสีได้เสร็จจากร ถนนซ้ายพระ และถนนป้อมเริ่ม							124,820.00	

Wichai Kwan

BE

วันที่: ๓-๖-๖๘

ถ้าเนาถูกค้อง

๖๕๖

(นางสาวมณฑุ เสถาหอม)  
นักจัดการงานทั่วไปชำนาญการ

# ร่าง

## ประกาศเทศบาลนครนครปฐม

เรื่อง ประกวดราคาจ้างเหมาทาสีตีเส้นจราจรในเขตเทศบาลนครปฐม ด้วยวิธีประกวดราคาอิเล็กทรอนิกส์ (e-bidding)

เทศบาลนครปฐม มีความประสงค์จะประกวดราคาจ้างเหมาทาสีตีเส้นจราจรในเขตเทศบาลนครปฐม ด้วยวิธีประกวดราคาอิเล็กทรอนิกส์ (e-bidding) งบประมาณตั้งไว้ ๔,๑๒๒,๓๐๐.๐๐ บาท (สี่ล้านหนึ่งแสนสองหมื่นสามร้อยบาทถ้วน) ราคาของงานจ้าง ในการประกวดราคาค้างนี้ เป็นเงินทั้งสิ้น ๔,๑๒๐,๗๘๔.๐๐ บาท (สี่ล้านหนึ่งแสนสองหมื่นเจ็ดร้อยแปดสิบสี่บาทถ้วน) ตามรายการ ดังนี้ จ้างเหมาทาสีตีเส้นจราจรในเขตเทศบาลนครปฐม ตามรายละเอียดร่างขอบเขตของงานทั้งโครงการ (T of Reference : TOR ) โครงการจ้างเหมาทาสีตีเส้นจราจรในเขตเทศบาลนครปฐม จำนวน ๒๖ แผ่น และแบบประกอบแนบท้ายร่างขอบเขตของงานโครงการจ้างเหมาทาสีตีเส้นจราจรในเขตเทศบาลนครปฐม จำนวน ๒๑ แผ่น

ผู้ยื่นข้อเสนอจะต้องมีคุณสมบัติ ดังต่อไปนี้

๑. มีความสามารถตามกฎหมาย
๒. ไม่เป็นบุคคลล้มละลาย
๓. ไม่อยู่ระหว่างเลิกกิจการ
๔. ไม่เป็นบุคคลซึ่งอยู่ระหว่างถูกระงับการยื่นข้อเสนอหรือทำสัญญากับหน่วยงานของรัฐไว้

ชั่วคราว เนื่องจากเป็นผู้ที่ไม่ผ่านเกณฑ์การประเมินผลการปฏิบัติงานของผู้ประกอบการตามระเบียบ ที่รัฐมนตรีว่าการกระทรวงการคลังกำหนดตามที่ประกาศเผยแพร่ในระบบเครือข่ายสารสนเทศของกรมบัญชีกลาง

๕. ไม่เป็นบุคคลซึ่งถูกระงับชื่อไว้ในบัญชีรายชื่อผู้ทำงานและได้แจ้งเวียนชื่อให้เป็นผู้ทำงานของหน่วยงานของรัฐในระบบเครือข่ายสารสนเทศของกรมบัญชีกลาง ซึ่งรวมถึงนิติบุคคลที่ผู้ทำงานเป็นหุ้นส่วนผู้จัดการ กรรมการผู้จัดการ ผู้บริหาร ผู้มีอำนาจในการดำเนินงานในกิจการของนิติบุคคลนั้นด้วย

๖. มีคุณสมบัติและไม่มีลักษณะต้องห้ามตามที่คณะกรรมการนโยบายการจัดซื้อจัดจ้างและการบริหารพัสดุภาครัฐกำหนดในราชกิจจานุเบกษา

๗. เป็นนิติบุคคลผู้มีอาชีพรับจ้างงานที่ประกวดราคาอิเล็กทรอนิกส์ดังกล่าว

๘. ไม่เป็นผู้มีผลประโยชน์ร่วมกันกับผู้ยื่นข้อเสนอรายอื่นที่เข้ายื่นข้อเสนอให้แก่เทศบาล

สำเนาถูกต้อง



(นางสาวนงนุช เสลาทอม)

นักจัดการงานทั่วไปชำนาญการ

นครนครปฐม ณ วันประกาศประกวดราคาอิเล็กทรอนิกส์ หรือไม่เป็นผู้กระทำการอันเป็นการขัดขวางการ  
แข่งขันราคาอย่างเป็นธรรม ในการประกวดราคาอิเล็กทรอนิกส์ครั้งนี้

๙. ไม่เป็นผู้ได้รับเอกสิทธิ์หรือความคุ้มกัน ซึ่งอาจปฏิเสธไม่ยอมขึ้นศาลไทย เว้นแต่รัฐบาลของ  
ผู้ยื่นข้อเสนอได้มีคำสั่งสละเอกสิทธิ์และความคุ้มกันเช่นนั้น

๑๐. ผู้ยื่นข้อเสนอต้องมีผลงานประเภทเดียวกันกับผลงานที่ประกวดราคาจ้างในวงเงินไม่น้อย  
กว่า ๘๒๕,๐๐๐.๐๐ บาท (แปดแสนสองหมื่นห้าพันบาทถ้วน) และเป็นผลงานที่เป็นคู่สัญญาโดยตรงกับหน่วย  
งานของรัฐ หรือหน่วยงานเอกชนที่ เทศบาลนครนครปฐม เชื่อถือ

๑๑. ผู้ยื่นข้อเสนอที่ยื่นข้อเสนอในรูปแบบของ "กิจการร่วมค้า" ต้องมีคุณสมบัติดังนี้

กรณีที่ยื่นข้อเสนอระหว่างผู้เข้าร่วมค้ากำหนดให้ผู้เข้าร่วมค้ารายใดรายหนึ่งเป็นผู้เข้าร่วม  
ค้าหลัก ข้อตกลงระหว่างผู้เข้าร่วมค้าจะต้องมีการกำหนดสัดส่วนหน้าที่และความรับผิดชอบในปริมาณงาน  
สิ่งของ หรือมูลค่าตามสัญญาของผู้เข้าร่วมค้าหลักมากกว่าผู้เข้าร่วมค้ารายอื่นทุกราย

กรณีที่ยื่นข้อเสนอระหว่างผู้เข้าร่วมค้ากำหนดให้ผู้เข้าร่วมค้ารายใดรายหนึ่งเป็นผู้เข้าร่วม  
ค้าหลัก กิจการร่วมค่านั้นต้องใช้ผลงานของผู้เข้าร่วมค้าหลักรายเดียวเป็นผลงานของกิจการร่วมค้าที่ยื่นขอ  
เสนอ

สำหรับข้อตกลงระหว่างผู้เข้าร่วมค้าที่ไม่ได้กำหนดให้ผู้เข้าร่วมค้ารายใดเป็นผู้เข้าร่วม  
หลัก ผู้เข้าร่วมค้าทุกรายจะต้องมีคุณสมบัติครบถ้วนตามเงื่อนไขที่กำหนดไว้ในเอกสารเชิญชวน

กรณีที่ยื่นข้อเสนอระหว่างผู้เข้าร่วมค้ากำหนดให้มีการมอบหมายผู้เข้าร่วมค้ารายใดราย  
หนึ่ง เป็นผู้ยื่นข้อเสนอ ในนามกิจการร่วมค้า การยื่นข้อเสนอดังกล่าวไม่ต้องมีหนังสือมอบอำนาจ

สำหรับข้อตกลงระหว่างผู้เข้าร่วมค้าที่ไม่ได้กำหนดให้ผู้เข้าร่วมค้ารายใดเป็นผู้ยื่นขอ  
เสนอผู้เข้าร่วมค้าทุกรายจะต้องลงลายมือชื่อในหนังสือมอบอำนาจให้ผู้เข้าร่วมค้ารายใดรายหนึ่งเป็นผู้ยื่นขอ  
เสนอในนามกิจการร่วมค้า

๑๒. ผู้ยื่นข้อเสนอต้องลงทะเบียนที่มีข้อมูลถูกต้องครบถ้วนในระบบจัดซื้อจัดจ้างภาครัฐด้วย  
อิเล็กทรอนิกส์ (Electronic Government Procurement : e-GP) ของกรมบัญชีกลาง

๑๓. ผู้ยื่นข้อเสนอต้องมีมูลค่าสุทธิของกิจการ ดังนี้

(๑) กรณีผู้ยื่นข้อเสนอเป็นนิติบุคคลที่จัดตั้งขึ้นตามกฎหมายไทยซึ่งได้จดทะเบียนเกิน  
กว่า ๑ ปี ต้องมีมูลค่าสุทธิของกิจการ จากผลต่างระหว่างสินทรัพย์สุทธิหักด้วยหนี้สินสุทธิ ที่ปรากฏในงบแสดง  
ฐานะการเงินที่มีการตรวจรับรองแล้ว ซึ่งจะต้องแสดงค่าเป็นบวก ๑ ปีสุดท้ายก่อนวันยื่นข้อเสนอ

(๒) กรณีผู้ยื่นข้อเสนอเป็นนิติบุคคลที่จัดตั้งขึ้นตามกฎหมายไทย ซึ่งยังไม่มีงบแสดง  
ฐานะการเงินกับกรมพัฒนาธุรกิจการค้า ให้พิจารณาการกำหนดมูลค่าของทุนจดทะเบียน โดยผู้ยื่นขอ  
เสนอจะต้องมีทุนจดทะเบียนที่เรียกชำระมูลค่าหุ้นแล้ว ณ วันที่ยื่นข้อเสนอ ไม่ต่ำกว่า ๑ ล้านบาท

(๓) สำหรับการจัดซื้อจัดจ้างครั้งหนึ่งที่มีวงเงินเกิน ๕๐๐,๐๐๐ บาทขึ้นไป กรณีผู้ยื่นขอ  
เสนอเป็นบุคคลธรรมดา โดยพิจารณาจากหนังสือรับรองบัญชีเงินฝากไม่เกิน ๙๐ วัน ก่อนวันยื่นข้อเสนอ โดย  
ต้องมีเงินฝากคงเหลือในบัญชีธนาคารเป็นมูลค่า ๑ ใน ๔ ของมูลค่างบประมาณของโครงการหรือรายการที่ยื่น

สำเนาถูกต้อง



(นางสาวนงนุช เสลาหอม)

นักจัดการงานทั่วไปชำนาญการ

ข้อเสนอ ในแต่ละครั้ง และหากเป็นผู้ชนะการจัดซื้อจัดจ้างหรือเป็นผู้ได้รับการคัดเลือกจะต้องแสดงหนังสือรับรองบัญชีเงินฝากที่มีมูลค่าดังกล่าวอีกครั้งหนึ่งในวันลงนามในสัญญา

(๔) กรณีที่ผู้ยื่นข้อเสนอไม่มีมูลค่าสุทธิของกิจการหรือทุนจดทะเบียน หรือมีแต่ไม่เพียงพอที่จะเข้ายื่นข้อเสนอ ผู้ยื่นข้อเสนอสามารถขอวงเงินสินเชื่อ โดยต้องมีวงเงินสินเชื่อ ๑ ใน ๔ ของมูลค่างบประมาณที่ยื่นข้อเสนอในครั้งนั้น (สินเชื่อที่ธนาคารภายในประเทศ หรือบริษัทเงินทุนหรือบริษัทเงินทุนหลักทรัพย์ที่ได้รับอนุญาตให้ประกอบกิจการเงินทุนเพื่อการพาณิชย์ และประกอบธุรกิจค้าประกันตามประกาศของธนาคารแห่งประเทศไทย ตามรายชื่อบริษัทเงินทุนที่ธนาคารแห่งประเทศไทยแจ้งเวียนให้ทราบ โดยพิจารณาจากยอดเงินรวมของวงเงินสินเชื่อที่สำนักงานใหญ่รับรอง หรือที่สำนักงานสาขารับรอง (กรณีได้รับมอบอำนาจจากสำนักงานใหญ่) ซึ่งออกให้แก่ผู้ยื่นข้อเสนอ นับถึงวันยื่นข้อเสนอไม่เกิน ๙๐ วัน)

(๕) กรณีตาม (๑) - (๔) ยกเว้นสำหรับกรณีดังต่อไปนี้

(๕.๑) กรณีที่ผู้ยื่นข้อเสนอเป็นหน่วยงานของรัฐ

(๕.๒) นิติบุคคลที่จัดตั้งขึ้นตามกฎหมายไทยที่อยู่ระหว่างการฟื้นฟูกิจการตาม

พระราชบัญญัติล้มละลาย (ฉบับที่ ๑๐) พ.ศ. ๒๕๖๑

ผู้ยื่นข้อเสนอต้องยื่นข้อเสนอและเสนอราคาทางระบบจัดซื้อจัดจ้างภาครัฐด้วยอิเล็กทรอนิกส์ ในวันที่ ระหว่างเวลา น. ถึง น.

ผู้สนใจสามารถรับเอกสารประกวดราคาอิเล็กทรอนิกส์ โดยดาวน์โหลดเอกสารทางระบบจัดซื้อจัดจ้างภาครัฐด้วยอิเล็กทรอนิกส์ หัวข้อ ค้นหาประกาศจัดซื้อจัดจ้างได้ตั้งแต่วันที่ประกาศจนถึงวันเสนอราคา

ผู้ยื่นข้อเสนอสามารถจัดเตรียมเอกสารข้อเสนอได้ตั้งแต่วันที่ประกาศจนถึงวันเสนอราคา

ผู้สนใจสามารถดูรายละเอียดได้ที่เว็บไซต์ [www.nakhonpathomcity.go.th](http://www.nakhonpathomcity.go.th) หรือ [www.gprocurement.go.th](http://www.gprocurement.go.th) หรือสอบถามทางโทรศัพท์หมายเลข ๐ ๓๔๙๖ ๖๔๔๐-๔ ต่อ ๑๓ ในวันและเวลาราชการ

ผู้สนใจต้องการทราบรายละเอียดเพิ่มเติมเกี่ยวกับสถานที่หรือร่างรายละเอียดขอบเขตของงานทั้งโครงการ โปรดสอบถามมายัง เทศบาลนครนครปฐม ผ่านทางไปรษณีย์อิเล็กทรอนิกส์ [procurement@nakhonpathomcity.go.th](mailto:procurement@nakhonpathomcity.go.th) หรือช่องทางตามที่กรมบัญชีกลางกำหนดภายในวันที่ โดยเทศบาลนครนครปฐมจะชี้แจงรายละเอียดดังกล่าวผ่านทางเว็บไซต์ [www.nakhonpathomcity.go.th](http://www.nakhonpathomcity.go.th) และ [www.gprocurement.go.th](http://www.gprocurement.go.th) ในวันที่

ประกาศ ณ วันที่ มกราคม พ.ศ. ๒๕๖๘

(ร้อยเอกสมศักดิ์ ทวลบุตรตา)

สำเนาถูกต้อง

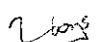

(นางสาวนงนุช เสลาหอม)  
นักจัดการงานทั่วไปชำนาญการ

รองนายกรัฐมนตรี ปฏิบัติราชการแทน

นายกรัฐมนตรีในครนครบฐม

สำเนาถูกต้อง

อภิญญา เกตน์นัท

(นางอภิญญา เกตน์นัท)

ผู้อำนวยการส่วนบริหารงานการคลัง

ประกาศขึ้นเว็บไซต์วันที่ ๑๗ มกราคม ๒๕๖๘

โดย นางอภิญญา เกตน์นัท ผู้อำนวยการส่วน

บริหารงานการคลัง

สำเนาถูกต้อง



(นางสาวงนุช เสลาหอม)

นักจัดการงานทั่วไปชำนาญการ



# ร่าง

เอกสารประกวดราคาจ้างด้วยวิธีประกวดราคาอิเล็กทรอนิกส์ (e-bidding)

เลขที่

ประกวดราคาจ้างเหมาทาสีตีเส้นจราจรในเขตเทศบาลนครนครปฐม ด้วยวิธีประกวดราคาอิเล็กทรอนิกส์ (e-bidding)

ตามประกาศ เทศบาลนครนครปฐม

ลงวันที่ มกราคม ๒๕๖๘

เทศบาลนครนครปฐม ซึ่งต่อไปนี้เรียกว่า "เทศบาล" มีความประสงค์จะ ประกวดราคาจ้างเหมาทาสีตีเส้นจราจรในเขตเทศบาลนครนครปฐม ด้วยวิธีประกวดราคาอิเล็กทรอนิกส์ (e-bidding) ตามรายละเอียดราคาขอบเขตของงานทั้งโครงการ (Term of Reference : TOR )โครงการจ้างเหมาทาสีตีเส้นจราจรในเขตเทศบาลนครปฐม จำนวน ๒๖

แผ่น และแบบประกอบแบบท้ายร่างขอบเขตของงานโครงการจ้างเหมาทาสีตีเส้นจราจรในเขตเทศบาลนครนครปฐม จำนวน ๖๑ แผ่น

โดยมีข้อแนะนำและข้อกำหนดดังต่อไปนี้

## ๑. เอกสารแนบท้ายเอกสารประกวดราคาอิเล็กทรอนิกส์

๑.๑ ร่างรายละเอียดขอบเขตของงานทั้งโครงการ (Terms of Reference : TOR)

๑.๒ แบบใบเสนอราคาที่กำหนดไว้ในระบบจัดซื้อจัดจ้างภาครัฐด้วยอิเล็กทรอนิกส์

๑.๓ แบบสัญญาจ้างทั่วไป

๑.๔ แบบหนังสือคำประกัน

(๑) หลักประกันสัญญา

๑.๕ บทนิยาม

(๑) ผู้ที่มีผลประโยชน์ร่วมกัน

(๒) การขัดขวางการแข่งขันอย่างเป็นธรรม

๑.๖ แบบบัญชีเอกสารที่กำหนดไว้ในระบบจัดซื้อจัดจ้างภาครัฐด้วยอิเล็กทรอนิกส์

(๑) บัญชีเอกสารส่วนที่ ๑

(๒) บัญชีเอกสารส่วนที่ ๒

๑.๗ แผนการใช้วัสดุที่ผลิตภายในประเทศ

๑.๘ แผนการทำงาน

## ๒. คุณสมบัติของผู้ยื่นข้อเสนอ

๒.๑ มีความสามารถตามกฎหมาย.

สำเนาถูกต้อง



(นางสาวนงนุช เสลาหอม)

นักจัดการงานทั่วไปชำนาญการ

๒.๒ ไม่เป็นบุคคลล้มละลาย

๒.๓ ไม่อยู่ระหว่างเลิกกิจการ

๒.๔ ไม่เป็นบุคคลซึ่งอยู่ระหว่างถูกระงับการยื่นข้อเสนอหรือทำสัญญากับหน่วยงานของรัฐไว้ชั่วคราว เนื่องจากเป็นผู้ที่ไม่ผ่านเกณฑ์การประเมินผลการปฏิบัติงานของผู้ประกอบการตามระเบียบที่รัฐมนตรีว่าการกระทรวงการคลังกำหนดตามที่ประกาศเผยแพร่ในระบบเครือข่ายสารสนเทศของกรมบัญชีกลาง

๒.๕ ไม่เป็นบุคคลซึ่งถูกระงับชื่อไว้ในบัญชีรายชื่อผู้ทำงานและได้แจ้งเวียนชื่อให้เป็นผู้ทำงานของหน่วยงานของรัฐในระบบเครือข่ายสารสนเทศของกรมบัญชีกลาง ซึ่งรวมถึงนิติบุคคลที่ผู้ทำงานเป็นหุ้นส่วนผู้จัดการ กรรมการผู้จัดการ ผู้บริหาร ผู้มีอำนาจในการดำเนินงานในกิจการของนิติบุคคลนั้นด้วย

๒.๖ มีคุณสมบัติและไม่มีลักษณะต้องห้ามตามที่คณะกรรมการนโยบายการจัดซื้อจัดจ้าง และการบริหารพัสดุภาครัฐกำหนดในราชกิจจานุเบกษา

๒.๗ เป็นนิติบุคคลผู้มีอาชีพรับจ้างงานที่ประกวดราคาอิเล็กทรอนิกส์ดังกล่าว

๒.๘ ไม่เป็นผู้มีผลประโยชน์ร่วมกันกับผู้ยื่นข้อเสนอรายอื่นที่เข้ายื่นข้อเสนอให้แก่เทศบาล ณ วันประกาศประกวดราคาอิเล็กทรอนิกส์ หรือไม่เป็นผู้กระทำการอันเป็นการขัดขวาง การแข่งขันอย่างเป็นธรรมในการประกวดราคาอิเล็กทรอนิกส์ครั้งนี้

๒.๙ ไม่เป็นผู้ได้รับเอกสิทธิ์หรือความคุ้มกัน ซึ่งอาจปฏิเสธไม่ยอมขึ้นศาลไทย เว้นแต่รัฐบาลของผู้ยื่นข้อเสนอได้มีคำสั่งให้สละเอกสิทธิ์และความคุ้มกันเช่นนั้น

๒.๑๐ ผู้ยื่นข้อเสนอต้องมีผลงานประเภทเดียวกันกับผลงานที่ประกวดราคาจ้าง ในวงเงินไม่น้อยกว่า ๘๒๕,๐๐๐.๐๐ บาท (แปดแสนสองหมื่นห้าพันบาทถ้วน) และเป็นผลงานที่เป็นคู่สัญญาโดยตรงกับหน่วยงานของรัฐ หรือหน่วยงานเอกชนที่ เทศบาลนครนครปฐม เชื่อถือ

๒.๑๑ ผู้ยื่นข้อเสนอที่ยื่นข้อเสนอในรูปแบบของ "กิจการร่วมค้า" ต้องมีคุณสมบัติดังนี้  
กรณีที่ข้อตกลงระหว่างผู้เข้าร่วมค้ากำหนดให้ผู้เข้าร่วมค้ารายใดรายหนึ่งเป็นผู้เข้าร่วมค้าหลัก ข้อตกลงระหว่างผู้เข้าร่วมค้าจะต้องมีการกำหนดสัดส่วนหน้าที่ และความรับผิดชอบในปริมาณงาน สิ่งของ หรือมูลค่าตามสัญญาของผู้เข้าร่วมค้าหลักมากกว่าผู้เข้าร่วมค้ารายอื่นทุกราย

กรณีที่ข้อตกลงระหว่างผู้เข้าร่วมค้ากำหนดให้ผู้เข้าร่วมค้ารายใดรายหนึ่งเป็นผู้เข้าร่วมค้าหลัก กิจการร่วมค่านั้นต้องใช้ผลงานของผู้เข้าร่วมค้าหลักรายเดียวเป็นผลงานของกิจการร่วมค้าที่ยื่นข้อเสนอ

สำหรับข้อตกลงระหว่างผู้เข้าร่วมค้าที่ไม่ได้กำหนดให้ผู้เข้าร่วมค้ารายใดเป็นผู้เข้าร่วมค้าหลัก ผู้เข้าร่วมค้าทุกรายจะต้องมีคุณสมบัติครบถ้วนตามเงื่อนไขที่กำหนดไว้ในเอกสารเชิญชวน หรือหนังสือเชิญชวน

กรณีที่ข้อตกลงระหว่างผู้เข้าร่วมค้ากำหนดให้มีการมอบหมายผู้เข้าร่วมค้ารายใดรายหนึ่งเป็นผู้ยื่นข้อเสนอ ในนามกิจการร่วมค้า การยื่นข้อเสนอดังกล่าวไม่ต้องมีหนังสือมอบอำนาจ

สำหรับข้อตกลงระหว่างผู้เข้าร่วมค้าที่ไม่ได้กำหนดให้ผู้เข้าร่วมค้ารายใดเป็นผู้ยื่น

สำเนาถูกต้อง



(นางสาวนนุช เสลาหอม)

นักจัดการงานทั่วไปชำนาญการ

ข้อเสนอ ผู้เข้าร่วมค้าทุกรายจะต้องลงลายมือชื่อในหนังสือมอบอำนาจให้ผู้เข้าร่วมค้ารายใดรายหนึ่งเป็นผู้ยื่น  
ข้อเสนอในนามกิจการร่วมค้า

๒.๑๒ ผู้ยื่นข้อเสนอต้องลงทะเบียนที่มีข้อมูลถูกต้องครบถ้วนในระบบจัดซื้อจัดจ้างภาครัฐด้วยอิเล็กทรอนิกส์ (Electronic Government Procurement : e-GP) ของกรมบัญชีกลาง

๒.๑๓ ผู้ยื่นข้อเสนอต้องมีมูลค่าสุทธิของกิจการ ดังนี้

(๑) กรณีผู้ยื่นข้อเสนอเป็นนิติบุคคลที่จัดตั้งขึ้นตามกฎหมายไทยซึ่งได้จดทะเบียนเกินกว่า ๑ ปี ต้องมีมูลค่าสุทธิของกิจการ จากผลต่างระหว่างสินทรัพย์สุทธิหักด้วยหนี้สินสุทธิ ที่ปรากฏในงบแสดงฐานะการเงินที่มีการตรวจรับรองแล้ว ซึ่งจะต้องแสดงค่าเป็นบวก ๑ ปีสุดท้ายก่อนวันยื่นข้อเสนอ

(๒) กรณีผู้ยื่นข้อเสนอเป็นนิติบุคคลที่จัดตั้งขึ้นตามกฎหมายไทย ซึ่งยังไม่มีกิจการรายงานงบแสดงฐานะการเงินกับกรมพัฒนาธุรกิจการค้า ให้พิจารณาการกำหนดมูลค่าของทุนจดทะเบียน โดยผู้ยื่นข้อเสนอจะต้องมีทุนจดทะเบียนที่เรียกชำระมูลค่าหุ้นแล้ว ณ วันที่ยื่นข้อเสนอ ไม่ต่ำกว่า ๑ ล้านบาท

(๓) สำหรับการจัดซื้อจัดจ้างครั้งหนึ่งที่มีวงเงินเกิน ๕๐๐,๐๐๐ บาทขึ้นไป กรณีผู้ยื่นข้อเสนอเป็นบุคคลธรรมดา โดยพิจารณาจากหนังสือรับรองบัญชีเงินฝากไม่เกิน ๙๐ วันก่อนวันยื่นข้อเสนอ โดยต้องมีเงินฝากคงเหลือในบัญชีธนาคารเป็นมูลค่า ๑ ใน ๔ ของมูลค่างบประมาณของโครงการหรือรายการที่ยื่นข้อเสนอในแต่ละครั้ง และหากเป็นผู้ชนะการจัดซื้อจัดจ้างหรือเป็นผู้ได้รับการคัดเลือกจะต้องแสดงหนังสือรับรองบัญชีเงินฝากที่มีมูลค่าดังกล่าวอีกครั้งหนึ่งในวันลงนามในสัญญา

(๔) กรณีที่ผู้ยื่นข้อเสนอไม่มีมูลค่าสุทธิของกิจการหรือทุนจดทะเบียน หรือมีแต่ไม่เพียงพอที่จะเข้ายื่นข้อเสนอ ผู้ยื่นข้อเสนอสามารถขอวงเงินสินเชื่อ โดยต้องมีวงเงินสินเชื่อ ๑ ใน ๔ ของมูลค่างบประมาณของโครงการหรือรายการที่ยื่นข้อเสนอในแต่ละครั้ง (สินเชื่อที่ธนาคารภายในประเทศ หรือบริษัทเงินทุนหรือบริษัทเงินทุนหลักทรัพย์ที่ได้รับอนุญาตให้ประกอบกิจการเงินทุนเพื่อการพาณิชย์ และประกอบธุรกิจค้าประกันตามประกาศของธนาคารแห่งประเทศไทย ตามรายชื่อบริษัทเงินทุนที่ธนาคารแห่งประเทศไทยแจ้งเวียนให้ทราบ โดยพิจารณาจากยอดเงินรวมของวงเงินสินเชื่อที่สำนักงานใหญ่รับรองหรือที่สำนักงานสาขารับรอง (กรณีได้รับมอบอำนาจจากสำนักงานใหญ่) ซึ่งออกให้แก่ผู้ยื่นข้อเสนอ นับถึงวันยื่นข้อเสนอไม่เกิน ๙๐ วัน)

(๕) กรณีตาม (๑) - (๔) ยกเว้นสำหรับกรณีดังต่อไปนี้

(๕.๑) กรณีที่ผู้ยื่นข้อเสนอเป็นหน่วยงานของรัฐ

(๕.๒) นิติบุคคลที่จัดตั้งขึ้นตามกฎหมายไทยที่อยู่ระหว่างการฟื้นฟูกิจการ

ตามพระราชบัญญัติล้มละลาย (ฉบับที่ ๑๐) พ.ศ. ๒๕๖๑

### ๓. หลักฐานการยื่นข้อเสนอ

ผู้ยื่นข้อเสนอจะต้องเสนอเอกสารหลักฐานยื่นมาพร้อมกับการเสนอราคาทางระบบจัดซื้อจัดจ้างภาครัฐด้วยอิเล็กทรอนิกส์ โดยแยกเป็น ๒ ส่วน คือ

๓.๑ ส่วนที่ ๑ อย่างน้อยต้องมีเอกสารดังต่อไปนี้

(๑) ในกรณีผู้ยื่นข้อเสนอเป็นนิติบุคคล

สำเนาถูกต้อง



(นางสาวนงนุช เสลาหอม)

นักจัดการงานทั่วไปชำนาญการ

(ก) ห้างหุ้นส่วนสามัญหรือห้างหุ้นส่วนจำกัด ให้ยื่นสำเนาหนังสือรับรองการจดทะเบียนนิติบุคคล บัญชีรายชื่อหุ้นส่วนผู้จัดการ ผู้มีอำนาจควบคุม (ถ้ามี)

(ข) บริษัทจำกัดหรือบริษัทมหาชนจำกัด ยื่นสำเนาหนังสือรับรองการจดทะเบียนนิติบุคคล หนังสือบริคณห์สนธิ บัญชีรายชื่อกรรมการผู้จัดการ ผู้มีอำนาจควบคุม (ถ้ามี) และบัญชีผู้ถือหุ้นรายใหญ่ (ถ้ามี)

(๒) ในกรณีผู้ยื่นข้อเสนอเป็นบุคคลธรรมดาหรือคณะบุคคลที่มีใช้นิติบุคคล ให้ยื่นสำเนาบัตรประจำตัวประชาชนของผู้ยื่น ข้อเสนอข้อตกลงที่แสดงถึงการเข้าเป็นหุ้นส่วน (ถ้ามี) สำเนาบัตรประจำตัวประชาชนของผู้เป็นหุ้นส่วน หรือสำเนาหนังสือเดินทางของผู้เป็นหุ้นส่วนที่มีได้ถือสัญชาติไทย

(๓) ในกรณีผู้ยื่นข้อเสนอเป็นผู้ยื่นข้อเสนอร่วมกันในฐานะเป็นผู้ร่วมค้า ให้ยื่นสำเนาสัญญาของการเข้าร่วมค้า และเอกสารตามที่ระบุไว้ใน (๑) หรือ (๒) ของผู้ร่วมค้า แล้วแต่กรณี

(๔) ผู้ยื่นข้อเสนอต้องแสดงหลักฐานเกี่ยวกับมูลค่าสุทธิของกิจการ ดังนี้

(๔.๑) ในกรณีผู้ยื่นข้อเสนอเป็นนิติบุคคล ให้ยื่นงบแสดงฐานะการเงินที่มีการรับรองแล้วของ ๑ ปีสุดท้ายก่อนวันยื่นข้อเสนอ โดยให้ยื่นขณะเข้าเสนอราคา

(๔.๒) ในกรณีผู้ยื่นข้อเสนอเป็นบุคคลธรรมดา ให้ยื่นหนังสือรับรองบัญชีเงินฝาก ไม่เกิน ๙๐ วัน ก่อนวันยื่นข้อเสนอ โดยให้ยื่นขณะเข้าเสนอราคา และจะต้องแสดงหนังสือรับรองบัญชีเงินฝากที่มีมูลค่าดังกล่าวอีกครั้งหนึ่งในวันลงนามในสัญญา

(๔.๓) กรณีที่ผู้ยื่นข้อเสนอไม่มีมูลค่าสุทธิของกิจการและทุนจดทะเบียน หรือมีแต่ไม่เพียงพอที่จะเข้ายื่นข้อเสนอ ให้ยื่นสำเนาหนังสือรับรองวงเงินสินเชื่อ (สินเชื่อที่ธนาคารภายในประเทศหรือบริษัทเงินทุนหรือบริษัทเงินทุนหลักทรัพย์ที่ได้รับอนุญาตให้ประกอบกิจการเงินทุนเพื่อการพาณิชย์และประกอบธุรกิจค้าประกัน ตามประกาศของธนาคารแห่งประเทศไทย ตามรายชื่อบริษัทเงินทุนที่ธนาคารแห่งประเทศไทยแจ้งเวียนให้ทราบ โดยพิจารณาจากยอดเงินรวมของวงเงินสินเชื่อที่สำนักงานใหญ่รับรองหรือที่สำนักงานสาขารับรอง (กรณีได้รับมอบอำนาจจากสำนักงานใหญ่) ซึ่งออกให้แก่ผู้ยื่นข้อเสนอ นับถึงวันยื่นข้อเสนอไม่เกิน ๙๐ วัน)

(๕) บัญชีเอกสารส่วนที่ ๑ ทั้งหมดที่ได้ยื่นพร้อมกับการเสนอราคาทางระบบจัดซื้อจัดจ้างภาครัฐด้วยอิเล็กทรอนิกส์ ตามแบบในข้อ ๑.๖ (๑) โดยไม่ต้องแนบในรูปแบบ PDF File (Portable Document Format)

ทั้งนี้ เมื่อผู้ยื่นข้อเสนอดำเนินการแนบไฟล์เอกสารตามบัญชีเอกสารส่วนที่ ๑ ครบถ้วน ถูกต้องแล้ว ระบบจัดซื้อจัดจ้างภาครัฐด้วยอิเล็กทรอนิกส์จะสร้างบัญชีเอกสารส่วนที่ ๑ ตามแบบในข้อ ๑.๖ (๑) ให้โดยผู้ยื่นข้อเสนอไม่ต้องแนบบัญชีเอกสารส่วนที่ ๑ ดังกล่าวในรูปแบบ PDF File (Portable Document Format)

### ๓.๒ ส่วนที่ ๒ อย่างน้อยต้องมีเอกสารดังต่อไปนี้

(๑) ในกรณีที่ผู้ยื่นข้อเสนอมอบอำนาจให้บุคคลอื่นกระทำการแทนให้แนบหนังสือ มอบอำนาจซึ่งติดอากรแสตมป์ตามกฎหมาย โดยมีหลักฐานแสดงตัวตนของผู้มอบอำนาจและผู้รับ

สำเนาถูกต้อง



(นางสาวนงนุช เสลาหอม)  
ผู้จัดการงานทั่วไปชำนาญการ



การเสนอราคาใดๆ โดยเด็ดขาด

๔.๖ ผู้ยื่นข้อเสนอต้องจัดทำเอกสารสำหรับใช้ในการเสนอราคาในรูปแบบไฟล์เอกสารประเภท PDF File (Portable Document Format) โดยผู้ยื่นข้อเสนอต้องเป็นผู้รับผิดชอบตรวจสอบความครบถ้วน ถูกต้อง และชัดเจนของเอกสาร PDF File ก่อนที่จะยืนยันการเสนอราคา แล้วจึงส่งข้อมูล (Upload) เพื่อเป็นการเสนอราคาข้อเสนอให้แก่เทศบาลผ่านทางระบบจัดซื้อจัดจ้างภาครัฐด้วยอิเล็กทรอนิกส์

๔.๗ คณะกรรมการพิจารณาผลการประกวดราคาอิเล็กทรอนิกส์จะดำเนินการตรวจสอบคุณสมบัติของผู้ยื่นข้อเสนอแต่ละรายว่า เป็นผู้ยื่นข้อเสนอที่มีผลประโยชน์ร่วมกันกับผู้ยื่นข้อเสนอรายอื่นตามข้อ ๑.๕ (๑) หรือไม่ หากปรากฏว่าผู้ยื่นข้อเสนอรายใดเป็นผู้ยื่นข้อเสนอที่มีผลประโยชน์ร่วมกันกับผู้ยื่นข้อเสนอรายอื่น คณะกรรมการฯ จะตัดรายชื่อผู้ยื่นข้อเสนอที่มีผลประโยชน์ร่วมกันนั้นออกจากการเป็นผู้ยื่นข้อเสนอ

หากปรากฏต่อคณะกรรมการพิจารณาผลการประกวดราคาอิเล็กทรอนิกส์ว่า ก่อนหรือในขณะที่มีการพิจารณาข้อเสนอ มีผู้ยื่นข้อเสนอรายใดกระทำการอันเป็นการขัดขวางการแข่งขันอย่างเป็นธรรมตามข้อ ๑.๕ (๒) และคณะกรรมการฯ เชื่อว่ามีการกระทำอันเป็นการขัดขวางการแข่งขันอย่างเป็นธรรม คณะกรรมการฯ จะตัดรายชื่อผู้ยื่นข้อเสนอรายนั้นออกจากการเป็นผู้ยื่นข้อเสนอ และเทศบาล จะพิจารณาลงโทษผู้ยื่นข้อเสนอดังกล่าวเป็นผู้ทิ้งงาน เว้นแต่เทศบาลจะพิจารณาเห็นว่าผู้ยื่นข้อเสนอรายนั้นมีใช่เป็นผู้ริเริ่มให้มีการกระทำได้ให้ความร่วมมือเป็นประโยชน์ต่อการพิจารณาของเทศบาล

๔.๘ ผู้ยื่นข้อเสนอจะต้องปฏิบัติ ดังนี้

- (๑) ปฏิบัติตามเงื่อนไขที่ระบุไว้ในเอกสารประกวดราคาอิเล็กทรอนิกส์
- (๒) ราคาที่เสนอจะต้องเป็นราคาที่รวมภาษีมูลค่าเพิ่ม และภาษีอื่นๆ (ถ้ามี) รวมค่าใช้จ่ายที่ส่งไปเรียบร้อยแล้ว
- (๓) ผู้ยื่นข้อเสนอจะต้องลงทะเบียนเพื่อเข้าสู่กระบวนการเสนอราคา ตามวัน เวลา ที่กำหนด

- (๔) ผู้ยื่นข้อเสนอจะถอนการเสนอราคาที่เสนอแล้วไม่ได้
- (๕) ผู้ยื่นข้อเสนอต้องศึกษาและทำความเข้าใจในระบบและวิธีการเสนอราคา ด้วยวิธีประกวดราคาอิเล็กทรอนิกส์ ของกรมบัญชีกลางที่แสดงไว้ในเว็บไซต์ [www.gprocurement.go.th](http://www.gprocurement.go.th)

๔.๙ คู่สัญญาต้องจัดทำแผนการทำงานมาให้ภายใน ๗ วัน นับถัดจากวันลงนามในสัญญา โดยจัดทำแผนการทำงานตามเอกสารแนบท้ายเอกสารประกวดราคาอิเล็กทรอนิกส์ เว้นแต่เป็นการตีสัญญาที่มีอายุไม่เกิน ๙๐ วัน หรือสัญญาวางเงินไม่เกิน ๕๐๐,๐๐๐ บาท ทั้งนี้ แผนการทำงานให้ถือเป็นเอกสารส่วนหนึ่งของสัญญา

๔.๑๐ ผู้ยื่นข้อเสนอที่เป็นผู้ชนะการเสนอราคาต้องจัดทำแผนการใช้พัสดุที่ผลิตในประเทศ และแผนการใช้เหล็กที่ผลิตในประเทศ โดยยื่นให้หน่วยงานของรัฐภายใน ๖๐ วัน นับถัดจากวันลงนามในสัญญา

## ๕. หลักเกณฑ์และสิทธิในการพิจารณา

สำเนาถูกต้อง



(นางสาวนงนุช เสลาหอม)  
นักจัดการงานทั่วไปชำนาญการ

๕.๑ ในการพิจารณาผลการยื่นข้อเสนอประกวดราคาอิเล็กทรอนิกส์ครั้งนี้ เทศบาลจะพิจารณาตัดสินโดยใช้หลักเกณฑ์ ราคา

๕.๒ การพิจารณาผู้ชนะการยื่นข้อเสนอ  
กรณีใช้หลักเกณฑ์ราคาในการพิจารณาผู้ชนะการยื่นข้อเสนอ เทศบาล จะพิจารณาจาก ราคารวม

๕.๓ หากผู้ยื่นข้อเสนอรายใดมีคุณสมบัติไม่ถูกต้องตามข้อ ๒ หรือยื่นหลักฐานการยื่นข้อเสนอไม่ถูกต้อง หรือไม่ครบถ้วนตามข้อ ๓ หรือยื่นข้อเสนอไม่ถูกต้องตามข้อ ๔ คณะกรรมการพิจารณาผลการประกวดราคาอิเล็กทรอนิกส์จะไม่รับพิจารณาข้อเสนอของผู้ยื่นข้อเสนอรายนั้น เว้นแต่ ผู้ยื่นข้อเสนอรายใดเสนอเอกสารทางเทคนิคหรือรายละเอียดคุณสมบัติเฉพาะของพัสดุที่จะจ้างไม่ครบถ้วน หรือเสนอรายละเอียดแตกต่างไปจากเงื่อนไขที่เทศบาลกำหนดไว้ในประกาศและเอกสารประกวดราคาอิเล็กทรอนิกส์ ในส่วนที่มีสาระสำคัญและความแตกต่างนั้นไม่มีผลทำให้เกิดการได้เปรียบเสียเปรียบต่อ ผู้ยื่นข้อเสนอรายอื่น หรือเป็นการผิดพลาดเล็กน้อย คณะกรรมการฯ อาจพิจารณาผ่อนปรนการตัดสิทธิ ผู้ยื่นข้อเสนอรายนั้น

๕.๔ เทศบาลสงวนสิทธิไม่พิจารณาข้อเสนอของผู้ยื่นข้อเสนอโดยไม่มีกรณีผ่อนผัน ในกรณีดังต่อไปนี้

(๑) ไม่กรอกชื่อผู้ยื่นข้อเสนอในการเสนอราคาทางระบบจัดซื้อจัดจ้างด้วยอิเล็กทรอนิกส์

(๒) เสนอรายละเอียดแตกต่างไปจากเงื่อนไขที่กำหนดในเอกสารอิเล็กทรอนิกส์ ที่เป็นสาระสำคัญ หรือมีผลทำให้เกิดความได้เปรียบเสียเปรียบแก่ผู้ยื่นข้อเสนอรายอื่น

๕.๕ ในการตัดสินการประกวดราคาอิเล็กทรอนิกส์หรือในการทำสัญญา คณะกรรมการพิจารณาผลการประกวดราคาอิเล็กทรอนิกส์หรือเทศบาล มีสิทธิให้ผู้ยื่นข้อเสนอชี้แจงข้อเท็จจริงเพิ่มเติมได้ เทศบาลมีสิทธิที่จะไม่รับข้อเสนอ ไม่รับราคา หรือไม่ทำสัญญา หากข้อเท็จจริงดังกล่าวไม่เหมาะสมหรือไม่ถูกต้อง

๕.๖ เทศบาลทรงไว้ซึ่งสิทธิที่จะไม่รับราคาต่ำสุด หรือราคาหนึ่งราคาใด หรือราคา ที่เสนอทั้งหมดก็ได้ และอาจพิจารณาเลือกจ้างในจำนวน หรือขนาด หรือเฉพาะรายการหนึ่งรายการใด หรืออาจยกเลิกการประกวดราคาอิเล็กทรอนิกส์โดยไม่พิจารณาจัดจ้างเลยก็ได้ สุดแต่จะพิจารณา ทั้งนี้ เพื่อประโยชน์ของทางราชการเป็นสำคัญ และให้ถือว่าการตัดสินของเทศบาลเป็นเด็ดขาด ผู้ยื่นข้อเสนอจะเรียกร้องค่าใช้จ่าย หรือค่าเสียหายใดๆ มิได้ รวมทั้งเทศบาลจะพิจารณายกเลิกการประกวดราคาอิเล็กทรอนิกส์และลงโทษผู้ยื่นข้อเสนอเป็นผู้ทำงาน ไม่ว่าจะเป็นผู้ยื่นข้อเสนอที่ได้รับการคัดเลือกหรือไม่ก็ตาม หากมีเหตุที่เชื่อถือได้ว่าการยื่นข้อเสนอกระทำการโดยไม่สุจริต เช่น การเสนอเอกสารอันเป็นเท็จ หรือใช้ข้อมูลคลาดเคลื่อน หรือ นินทาบุคคลอื่นมายื่นข้อเสนอแทน เป็นต้น

ในกรณีที่ผู้ยื่นข้อเสนอรายที่เสนอราคาต่ำสุด เสนอราคาต่ำจนคาดหมายได้ว่าไม่อาจดำเนินงานตามเอกสารประกวดราคาอิเล็กทรอนิกส์ได้ คณะกรรมการพิจารณาผลการประกวดราคาอิเล็กทรอนิกส์หรือเทศบาล จะให้ผู้ยื่นข้อเสนอชี้แจงและแสดงหลักฐานที่ทำให้เชื่อว่า ผู้ยื่นข้อเสนอ

สำเนาถูกต้อง



(นางสาวนงนุช เสลาหอม)  
นักจัดการงานทั่วไปชำนาญการ

สามารถดำเนินงานตามเอกสารประกวดราคาอิเล็กทรอนิกส์ให้เสร็จสมบูรณ์ หากคำชี้แจงไม่เป็นที่รับฟังได้ เทศบาล มีสิทธิที่จะไม่รับข้อเสนอหรือไม่รับราคาของผู้ยื่นข้อเสนอรายนั้น ทั้งนี้ ผู้ยื่นข้อเสนอดังกล่าวไม่มีสิทธิเรียกร้องค่าใช้จ่ายหรือค่าเสียหายใดๆ จากเทศบาล

๕.๗ ก่อนลงนามในสัญญาเทศบาล อาจประกาศยกเลิกการประกวดราคาอิเล็กทรอนิกส์ หากปรากฏว่ามีการกระทำที่เข้าลักษณะผู้ยื่นข้อเสนอที่ชนะการประกวดราคาหรือที่ได้รับการคัดเลือก มีผลประโยชน์ร่วมกัน หรือมีส่วนได้เสียกับผู้ยื่นข้อเสนอรายอื่น หรือขัดขวางการแข่งขันอย่างเป็นธรรม หรือสมยอมกันกับผู้ยื่นข้อเสนอรายอื่น หรือเจ้าหน้าที่ในการเสนอราคา หรือสื่อว่ากระทำการทุจริตอื่นใดในการเสนอราคา

๕.๘ หากผู้ยื่นข้อเสนอซึ่งเป็นผู้ประกอบการ SMEs เสนอราคาสูงกว่าราคาต่ำสุดของผู้ยื่นข้อเสนอรายอื่นที่ไม่เกินร้อยละ ๑๐ ให้หน่วยงานของรัฐจัดซื้อจัดจ้างกับผู้ประกอบการ SMEs ดังกล่าว โดยจัดเรียงลำดับผู้ยื่นข้อเสนอซึ่งเป็นผู้ประกอบการ SMEs ซึ่งเสนอราคาสูงกว่าราคาต่ำสุดของผู้ยื่นข้อเสนอรายอื่นไม่เกินร้อยละ ๑๐ ที่จะเรียกมาทำสัญญาไม่เกิน ๓ ราย

ผู้ยื่นข้อเสนอที่เป็นกิจการร่วมค้าที่จะได้สิทธิตามวรรคหนึ่ง ผู้เข้าร่วมค้าทุกราย จะต้องเป็นผู้ประกอบการ SMEs

ทั้งนี้ ผู้ประกอบการ SMEs ที่จะได้แต้มต่อด้านราคาตามวรรคหนึ่ง จะต้องมีความเงินสัญญาสะสมตามปีปฏิทินรวมกับราคาที่เสนอในครั้งนี้อแล้ว มีมูลค่ารวมกันไม่เกินมูลค่าของรายได้ตามขนาดที่ขึ้นทะเบียนไว้กับ สสว.

๕.๙ หากผู้ยื่นข้อเสนอซึ่งมิใช่ผู้ประกอบการ SMEs แต่เป็นบุคคลธรรมดาที่ถือสัญชาติไทยหรือนิติบุคคลที่จัดตั้งขึ้นตามกฎหมายไทยเสนอราคาสูงกว่าราคาต่ำสุดของผู้ยื่นข้อเสนอซึ่งเป็นผู้ประกอบการ SMEs ที่มีได้ถือสัญชาติไทยหรือนิติบุคคลที่จัดตั้งขึ้นตามกฎหมายของต่างประเทศไม่เกินร้อยละ ๓ ให้จัดซื้อจัดจ้างกับบุคคลธรรมดาที่ถือสัญชาติไทยหรือนิติบุคคลที่จัดตั้งขึ้นตามกฎหมายไทยดังกล่าว

ผู้ยื่นข้อเสนอที่เป็นกิจการร่วมค้าที่จะได้สิทธิตามวรรคหนึ่ง ผู้เข้าร่วมค้าทุกราย จะต้องเป็นบุคคลธรรมดาที่ถือสัญชาติไทยหรือนิติบุคคลที่จัดตั้งขึ้นตามกฎหมายไทย

ทั้งนี้ ผู้ประกอบการ SMEs ที่จะได้แต้มต่อด้านราคาตามวรรคหนึ่ง จะต้องมีความเงินสัญญาสะสมตามปีปฏิทินรวมกับราคาที่เสนอในครั้งนี้อแล้วมีมูลค่ารวมกันไม่เกินมูลค่าของรายได้ตามขนาดที่ขึ้นทะเบียนไว้กับ สสว.

## ๖. การทำสัญญาจ้าง

ผู้ชนะการประกวดราคาอิเล็กทรอนิกส์จะต้องทำสัญญาจ้างตามแบบสัญญา ดังระบุในข้อ ๑.๓ หรือทำข้อตกลงเป็นหนังสือกับเทศบาล ภายใน ๗ วัน นับถัดจากวันที่ได้รับแจ้ง และจะต้องวางหลักประกันสัญญาเป็นจำนวนเงินเท่ากับร้อยละ ๕ ของราคาค่าจ้างที่ประกวดราคาอิเล็กทรอนิกส์ได้ ให้เทศบาลยึดถือไว้ในขณะทำสัญญา โดยใช้หลักประกันอย่างหนึ่งอย่างใดดังต่อไปนี้

๖.๑ เงินสด

๖.๒ เช็คหรือตราพท์ที่ธนาคารสั่งจ่ายให้แก่เทศบาล ซึ่งเป็นเช็คหรือตราพท์ลงวันที่ที่

สำเนาถูกต้อง



(นางสาวนนุช เสลาหอม)

นักจัดการงานทั่วไปชำนาญการ



ใช้เช็คหรือตราพท์นั้นชำระต่อเจ้าหน้าที่ในวันทำสัญญา หรือก่อนวันนั้น ไม่เกิน ๓ วัน ทำการ

๖.๓ หนังสือค้ำประกันของธนาคารภายในประเทศ ตามตัวอย่างที่คณะกรรมการนโยบายกำหนด ดังระบุในข้อ ๑.๔ (๒) หรือจะเป็นหนังสือค้ำประกันอิเล็กทรอนิกส์ตามวิธีการที่กรมบัญชีกลางกำหนด

๖.๔ หนังสือค้ำประกันของบริษัทเงินทุน หรือบริษัทเงินทุนหลักทรัพย์ที่ได้รับอนุญาตให้ประกอบกิจการเงินทุนเพื่อการพาณิชย์และประกอบธุรกิจค้ำประกัน ตามประกาศของธนาคารแห่งประเทศไทย ตามรายชื่อบริษัทเงินทุนที่ธนาคารแห่งประเทศไทยแจ้งเวียนให้ทราบ โดยอนุโลมให้ใช้ตามตัวอย่างหนังสือค้ำประกันของธนาคารที่คณะกรรมการนโยบายกำหนด ดังระบุในข้อ ๑.๔ (๒)

๖.๕ พันธบัตรรัฐบาลไทย

หลักประกันนี้จะคืนให้ โดยไม่มีดอกเบี้ยภายใน ๑๕ วันนับถัดจากวันที่ผู้ชนะการประกวดราคาอิเล็กทรอนิกส์ (ผู้รับจ้าง) พันจากข้อผูกพันตามสัญญาจ้างแล้ว

หลักประกันนี้จะคืนให้ โดยไม่มีดอกเบี้ย ตามอัตราส่วนของงานจ้างซึ่งเทศบาล ได้รับมอบไว้แล้ว

#### ๗. ค่าจ้างและการจ่ายเงิน

เทศบาล จะจ่ายค่าจ้างซึ่งได้รวมภาษีมูลค่าเพิ่มตลอดจนภาษีอากรอื่น ๆ และค่าใช้จ่ายที่ส่งปวงด้วยแล้วให้แก่ผู้ยื่นข้อเสนอที่ได้รับการคัดเลือกให้เป็นผู้รับจ้าง โดยแบ่งออกเป็น ๒ งวด ตามรายละเอียดร่างขอบเขตของงานทั้งโครงการ (Term of Reference : TOR) โครงการจ้างเหมาทาสีตีเส้นจราจรในเขตเทศบาลนครนครปฐม แบบท้ายประกาศฉบับนี้

#### ๘. อัตราค่าปรับ

ค่าปรับตามแบบสัญญาจ้างแบบท้ายเอกสารประกวดราคาอิเล็กทรอนิกส์นี้ หรือข้อตกลงจ้างเป็นหนังสือจะกำหนด ดังนี้

๘.๑ กรณีที่ผู้รับจ้างนำงานที่รับจ้างไปจ้างช่วงให้ผู้อื่นทำอีกทอดหนึ่งโดยไม่ได้รับอนุญาตจากเทศบาล จะกำหนดค่าปรับสำหรับการฝ่าฝืนดังกล่าวเป็นจำนวนร้อยละ ๑๐.๐๐ ของวงเงินของงานจ้างช่วงนั้น

๘.๒ กรณีที่ผู้รับจ้างปฏิบัติผิดสัญญาจ้างนอกเหนือจากข้อ ๘.๑ จะกำหนดค่าปรับเป็นรายวัน ในอัตราร้อยละ ๐.๒๕ ของราคาค่าจ้าง

#### ๙. การรับประกันความชำรุดบกพร่อง

ผู้ชนะการประกวดราคาอิเล็กทรอนิกส์ซึ่งได้ทำสัญญาจ้างตามแบบดังระบุในข้อ ๑.๓ หรือทำข้อตกลงจ้างเป็นหนังสือ แล้วแต่กรณี จะต้องรับประกันความชำรุดบกพร่องของงานจ้างที่เกิดขึ้นภายในระยะเวลาไม่น้อยกว่า ๑ ปี นับถัดจากวันที่เทศบาลได้รับมอบงาน โดยต้องบริหารจัดการซ่อมแซมแก้ไขให้ใช้การได้ดีดังเดิมภายใน ๑๕ วัน นับถัดจากวันที่ได้รับแจ้งความชำรุดบกพร่อง

#### ๑๐. ข้อสงวนสิทธิในการยื่นข้อเสนอและอื่น ๆ

๑๐.๑ เงินค่าจ้างสำหรับงานจ้างครั้งนี้ ได้มาจากเงินงบประมาณประจำปี พ.ศ. ๒๕๖๘

สำเนาถูกต้อง



(นางสาวนงนุช เสลาหอม)

นักจัดการงานทั่วไปชำนาญการ

(โอนตั้งจ่ายเป็นรายการใหม่)

การลงนามในสัญญาจะกระทำได้อีกเมื่อ เทศบาลได้รับอนุมัติในส่วนที่เกี่ยวข้องแล้วเท่านั้น

๑๐.๒ เมื่อเทศบาลได้คัดเลือกผู้ยื่นข้อเสนอรายใด ให้เป็นผู้รับจ้าง และได้ตกลงจ้างตามการประกวดราคาอิเล็กทรอนิกส์แล้ว ถ้าผู้รับจ้างจะต้องส่งหรือนำสิ่งของมาเพื่องานจ้างดังกล่าวเข้ามาจากต่างประเทศ และของนั้นต้องนำเข้ามาโดยทางเรือในเส้นทางที่มีเรือไทยเดินอยู่ และสามารถให้บริการรับขนได้ตามที่รัฐมนตรีว่าการกระทรวงคมนาคมประกาศกำหนด ผู้ยื่นข้อเสนอซึ่งเป็นผู้รับจ้างจะต้องปฏิบัติตามกฎหมายว่าด้วยการส่งเสริมการพาณิชย์นาวี ดังนี้

(๑) แจกการส่งหรือนำสิ่งของดังกล่าวเข้ามาจากต่างประเทศ ต่อกรมเจ้าท่า ภายใน ๗ วัน นับตั้งแต่วันที่ผู้รับจ้างส่งหรือซื้อของจากต่างประเทศ เว้นแต่เป็นของที่รัฐมนตรีว่าการกระทรวงคมนาคมประกาศยกเว้นให้บรรทุกโดยเรืออื่นได้

(๒) จัดการให้สิ่งของดังกล่าวบรรทุกโดยเรือไทย หรือเรือที่มีสิทธิเช่นเดียวกับเรือไทย จากต่างประเทศมายังประเทศไทย เว้นแต่จะได้รับอนุญาตจากกรมเจ้าท่า ให้บรรทุกสิ่งของนั้น โดยเรืออื่นที่มีธงเรือไทย ซึ่งจะต้องได้รับอนุญาตเช่นนั้นก่อนบรรทุกของลงเรืออื่น หรือเป็นของที่รัฐมนตรีว่าการกระทรวงคมนาคมประกาศยกเว้นให้บรรทุกโดยเรืออื่น

(๓) ในกรณีที่ไม่ปฏิบัติตาม (๑) หรือ (๒) ผู้รับจ้างจะต้องรับผิดชอบตามกฎหมายว่าด้วยการส่งเสริมการพาณิชย์นาวี

๑๐.๓ ผู้ยื่นข้อเสนอซึ่งเทศบาลได้คัดเลือกแล้ว ไม่ไปทำสัญญา หรือข้อตกลงจ้างเป็นหนังสือภายในเวลาที่กำหนดตั้งระบุไว้ในข้อ ๗ เทศบาลจะริบหลักประกันการยื่นข้อเสนอ หรือเรียกธำนาจจากผู้ออกหนังสือค้ำประกันการยื่นข้อเสนอทันที และอาจพิจารณาเรียกธำนาจให้ชดเชยความเสียหายอื่น (ถ้ามี) รวมทั้งจะพิจารณาให้เป็นผู้ทำงานตามระเบียบกระทรวงการคลังว่าด้วยการจัดซื้อจัดจ้างและการบริหารพัสดุภาครัฐ

๑๐.๔ เทศบาลสงวนสิทธิ์ที่จะแก้ไขเพิ่มเติมเงื่อนไข หรือข้อกำหนดในแบบสัญญาหรือข้อตกลงจ้างเป็นหนังสือให้เป็นไปตามความเห็นของสำนักงานอัยการสูงสุด (ถ้ามี)

๑๐.๕ ในกรณีที่เอกสารแนบท้ายเอกสารประกวดราคาอิเล็กทรอนิกส์นี้ มีความขัดหรือแย้งกัน ผู้ยื่นข้อเสนอจะต้องปฏิบัติตามคำวินิจฉัยของเทศบาล คำวินิจฉัยดังกล่าวให้ถือเป็นที่สุด และผู้ยื่นข้อเสนอ ไม่มีสิทธิเรียกร้องค่าใช้จ่ายใดๆ เพิ่มเติม

๑๐.๖ เทศบาล อาจประกาศยกเลิกการจัดจ้างในกรณีต่อไปนี้ได้ โดยที่ผู้ยื่นข้อเสนอ จะเรียกร้องค่าเสียหายใดๆ จากเทศบาลไม่ได้

(๑) เทศบาลไม่ได้รับการจัดสรรเงินที่จะใช้ในการจัดจ้างหรือได้รับจัดสรร แต่ไม่เพียงพอที่จะทำการจัดจ้างครั้งนี้ต่อไป

(๒) มีการกระทำที่เข้าลักษณะผู้ยื่นข้อเสนอที่ชนะการจัดจ้างหรือที่ได้รับการคัดเลือก มีผลประโยชน์ร่วมกัน หรือมีส่วนได้เสียกับผู้ยื่นข้อเสนอรายอื่น หรือขัดขวางการแข่งขันอย่างเป็นธรรม หรือสมยอมกันกับผู้ยื่นข้อเสนอรายอื่น หรือเจ้าหน้าที่ในการเสนอราคา หรือสื่อว่ากระทำการทุจริตอื่น

สำเนาถูกต้อง



(นางสาวนงนุช เสลาทอม)

นักจัดการงานทั่วไปชำนาญการ

ใด ในการเสนอราคา

(๓) การทำการจัดจ้างครั้งนี้ต่อไปอาจก่อให้เกิดความเสียหายแก่เทศบาล หรือ  
กระทบต่อประโยชน์สาธารณะ

(๔) กรณีอื่นในทำนองเดียวกับ (๑) (๒) หรือ (๓) ตามที่กำหนดในกฎกระทรวง  
ซึ่งออกตามความในกฎหมายว่าด้วยการจัดซื้อจัดจ้างและการบริหารพัสดุภาครัฐ

**๑๑. การปฏิบัติตามกฎหมายและระเบียบ**

ในระหว่างระยะเวลาการจ้าง ผู้ยื่นข้อเสนอที่ได้รับการคัดเลือกให้เป็นผู้รับจ้างต้องปฏิบัติ  
ตามหลักเกณฑ์ที่กฎหมายและระเบียบได้กำหนดไว้โดยเคร่งครัด

**๑๒. การประเมินผลการปฏิบัติงานของผู้ประกอบการ**

เทศบาล สามารถนำผลการปฏิบัติงานแล้วเสร็จตามสัญญาของผู้ยื่นข้อเสนอที่ได้รับการ  
คัดเลือกให้เป็นผู้รับจ้างเพื่อนำมาประเมินผลการปฏิบัติงานของผู้ประกอบการ

ทั้งนี้ หากผู้ยื่นข้อเสนอที่ได้รับการคัดเลือกไม่ผ่านเกณฑ์ที่กำหนดจะถูกระงับการยื่นข้อ  
เสนอหรือทำสัญญากับเทศบาล ไว้ชั่วคราว

เทศบาลนครนครปฐม

มกราคม ๒๕๖๘

สำเนาถูกต้อง

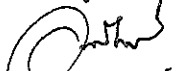

อภิญา เกตนันท์

(นางอภิญา เกตนันท์)

ผู้อำนวยการส่วนบริหารงานการคลัง

ประกาศขึ้นเว็บวันที่ ๑๗ มกราคม ๒๕๖๘

โดย นางอภิญา เกตนันท์ ผู้อำนวยการส่วน

บริหารงานการคลัง

สำเนาถูกต้อง



(นางสาวนงนุช เสลาหอม)  
ผู้จัดการงานทั่วไปชำนาญการ

รายละเอียดร่างขอบเขตของงานทั้งโครงการ (Term of Reference : TOR)  
โครงการจ้างเหมาทาสีตีเส้นจราจรในเขตเทศบาลนครนครปฐม

**๑. ความเป็นมา**

ด้วยทางเทศบาลนครนครปฐม มีความประสงค์จะจ้างเหมาทาสีตีเส้นจราจรในเขตเทศบาลนครนครปฐม จำนวนรวม ๔๗ สาย เพื่ออำนวยความสะดวกจราจร ป้องกันและแก้ไขอุบัติเหตุทางถนน เนื่องจากเส้นจราจรบนพื้นทางเดิมลบลือน เป็นอุปสรรคของผู้ใช้รถใช้ถนนทำให้เกิดอันตรายได้ โดยได้อนุมัติโอนเงินงบประมาณรายจ่ายไปตั้งจ่ายเป็นรายการใหม่ ประจำปีงบประมาณ พ.ศ. ๒๕๖๘ แผนการรักษาความสงบภายใน งานจราจร ดำเนินงาน รายจ่ายเพื่อให้ได้มาซึ่งบริการ โครงการจ้างเหมาทาสีตีเส้นจราจรในเขตเทศบาลนครนครปฐม วงเงินจัดจ้าง ๔,๑๒๒,๓๐๐.- บาท (-สี่ล้านหนึ่งแสนสองหมื่นสองพันสามร้อยบาทถ้วน-)

**๒. วัตถุประสงค์**

ทาสีตีเส้นจราจรในเขตเทศบาลนครนครปฐม จำนวนรวม ๔๗ สาย ด้วยการลบเส้นจราจรเดิม และทาสีตีเส้นจราจรใหม่ พร้อมทั้งเครื่องหมายจราจรบนผิวทางให้ชัดเจน รวมถึงขอบฟุตบาททางเท้า โดยเป็นไปตามมาตรฐานและกฎหมายเกี่ยวกับการจราจร เพื่ออำนวยความสะดวก ป้องกันและแก้ไขอุบัติเหตุทางถนน และเพื่อควบคุมทิศทางและจำแนกประเภทการใช้งานรูปแบบต่าง ๆ บนผิวทางให้มีความชัดเจน

**๓. คุณสมบัติของผู้ยื่นข้อเสนอ**

- ๓.๑ มีความสามารถตามกฎหมาย
- ๓.๒ ไม่เป็นบุคคลล้มละลาย
- ๓.๓ ไม่อยู่ระหว่างเลิกกิจการ
- ๓.๔ ไม่เป็นบุคคลซึ่งอยู่ระหว่างถูกระงับการยื่นข้อเสนอหรือทำสัญญากับหน่วยงานของรัฐไว้ชั่วคราวเนื่องจากเป็นผู้ที่ไม่ผ่านเกณฑ์การประเมินผลการปฏิบัติงานของผู้ประกอบการตามระเบียบที่รัฐมนตรีว่าการกระทรวงการคลังกำหนดตามที่ประกาศเผยแพร่ในระบบเครือข่ายสารสนเทศของกรมบัญชีกลาง
- ๓.๕ ไม่เป็นบุคคลซึ่งถูกระงับชื่อไว้ในบัญชีรายชื่อผู้ทำงานและได้แจ้งเวียนชื่อให้เป็นผู้ทำงานของหน่วยงานของรัฐในระบบเครือข่ายสารสนเทศของกรมบัญชีกลาง ซึ่งรวมถึงนิติบุคคลที่ผู้ทำงานเป็นผู้จัดการ กรรมการผู้จัดการ ผู้บริหาร ผู้มีอำนาจในการดำเนินงานในกิจการของนิติบุคคลนั้นด้วย
- ๓.๖ มีคุณสมบัติและไม่มีลักษณะต้องห้ามตามที่คณะกรรมการนโยบายการจัดซื้อจัดจ้างและการบริหารพัสดุภาครัฐกำหนดในราชกิจจานุเบกษา
- ๓.๗ เป็นนิติบุคคลผู้มีอาชีพรับจ้างงานที่ประกวดราคาอิเล็กทรอนิกส์ดังกล่าว
- ๓.๘ ไม่เป็นผู้มีผลประโยชน์ร่วมกันกับผู้ยื่นข้อเสนอรายอื่นที่เข้ายื่นข้อเสนอให้แก่ เทศบาลนครนครปฐม ณ วันประกาศประกวดราคาอิเล็กทรอนิกส์ หรือไม่เป็นผู้กระทำการอันเป็นการขัดขวางการแข่งขันอย่างเป็นธรรมในการประกวดราคาอิเล็กทรอนิกส์ครั้งนี้
- ๓.๙ ไม่เป็นผู้ได้รับเอกสิทธิ์หรือความคุ้มกัน ซึ่งอาจปฏิเสธไม่ยอมขึ้นศาลไทย เว้นแต่รัฐสภาอนุญาตของผู้ยื่นข้อเสนอได้มีคำสั่งให้สละเอกสิทธิ์และความคุ้มกันเช่นนั้น
- ๓.๑๐ ผู้ยื่นข้อเสนอที่เสนอราคาในรูปแบบของ "กิจการร่วมค้า" ต้องมีคุณสมบัติ ดังนี้

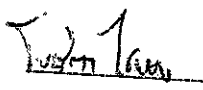
  
ประธานกรรมการ

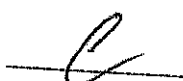
  
กรรมการ

  
กรรมการ

  
กรรมการ

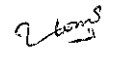
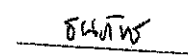
  
(นางสาวงนุช เสลาหอม)  
ผู้จัดการงานทั่วไปชำนาญการ  
  
กรรมการ

กิจการร่วมค้าที่ยื่นข้อเสนอ ผู้เข้าร่วมค้าทุกรายจะต้องมีคุณสมบัติครบถ้วนตามเงื่อนไขที่กำหนดไว้ในเอกสารเชิญชวน เว้นแต่ในกรณีกิจการร่วมค้าที่มีข้อตกลงระหว่างผู้เข้าร่วมค้ากำหนดให้ผู้เข้าร่วมค้ารายใดรายหนึ่งเป็นผู้เข้าร่วมค้าหลัก กิจการร่วมค่านั้นสามารถใช้ผลงานก่อสร้างของผู้เข้าร่วมค้าหลักรายเดียวเป็นผลงานก่อสร้างของกิจการร่วมค้าที่ยื่นข้อเสนอ

กรณีที่ข้อตกลงระหว่างผู้เข้าร่วมค้ากำหนดให้ผู้เข้าร่วมค้ารายใดรายหนึ่งเป็นผู้เข้าร่วมค้าหลัก ข้อตกลงดังกล่าวจะต้องมีการกำหนดสัดส่วนหน้าที่ และความรับผิดชอบในปริมาณงาน สิ่งของ หรือมูลค่าตามสัญญา มากกว่าผู้เข้าร่วมค้ารายอื่นทุกราย

กิจการร่วมค้าที่ยื่นข้อเสนอ ผู้เข้าร่วมค้าหลักจะต้องเป็นผู้ประกอบการงานก่อสร้างสาขาที่ ได้ขึ้นทะเบียนไว้กับกรมบัญชีกลาง

๓.๑๑ ผู้ยื่นข้อเสนอต้องลงทะเบียนในระบบจัดซื้อจัดจ้างภาครัฐด้วยอิเล็กทรอนิกส์ (Electronic Government Procurement : e - GP) ของกรมบัญชีกลาง

๓.๑๒ มูลค่าสุทธิของกิจการ เป็นไปตามหนังสือกรมบัญชีกลาง ที่ กค (กวจ) ๐๔๐๕.๒/ว ๑๒๔ ลงวันที่ ๑ มีนาคม ๒๕๖๖ เรื่องแนวทางปฏิบัติในการเร่งรัดการปฏิบัติงานตามสัญญา และการกำหนดคุณสมบัติของผู้มีสิทธิยื่นข้อเสนอ

๓.๑๓ คุณสมบัติเพิ่มเติม เป็นไปตามหนังสือสั่งการ ด่วนที่สุด กค (กวจ) ๐๔๐๕.๐/ว ๗๘ ลงวันที่ ๓๑ มกราคม ๒๕๖๕ เรื่อง อนุมัติยกเว้นและกำหนดแนวทางการปฏิบัติตามกฎกระทรวงกำหนดพัสดุ และวิธีการจัดซื้อจัดจ้างพัสดุที่รัฐต้องการส่งเสริมหรือสนับสนุน (ฉบับที่ ๒) พ.ศ. ๒๕๖๓

๓.๑๔ ต้องมีผลงานรับจ้างประเภทเดียวกัน โดยจะต้องเป็นผลงานที่ผู้เสนอราคาเป็นคู่สัญญา โดยตรงกับส่วนราชการ หน่วยงานตามกฎหมายว่าด้วยระเบียบบริหารราชการส่วนท้องถิ่น หน่วยงานอื่นซึ่งมีกฎหมายบัญญัติให้มีฐานะเป็นราชการบริหารส่วนท้องถิ่น หรือรัฐวิสาหกิจ หรือหน่วยงานเอกชนที่เทศบาลนครนครปฐมเชื่อถือ ซึ่งมีวงเงินจัดจ้าง (รวมภาษีมูลค่าเพิ่มแล้ว) ไม่น้อยกว่า ๘๒๕,๐๐๐ บาท ทั้งนี้ ผู้ยื่นข้อเสนอต้องแนบสำเนาสัญญาจ้าง พร้อมเอกสารประกอบสัญญาและหนังสือรับรองผลงานที่เชื่อถือได้มาด้วย ในวันที่ยื่นเสนอราคา

**๔. ขอบเขตการดำเนินงานและคุณลักษณะเฉพาะ**

๔.๑ รายละเอียดและข้อกำหนดการจัดทำเครื่องหมายจราจรบนผิวทาง

การตีเส้น ลูกศร ชีตเขียนข้อความ (SPECIFICATIONS FOR ROAD MARKINGS) ผู้รับจ้างต้องปฏิบัติตามมาตรฐานและคู่มือดังนี้

๑) รายละเอียดแบบแนบท้ายร่างขอบเขตงานของเทศบาลนครนครปฐมฉบับนี้

๒) รายการละเอียดและข้อกำหนดการจัดทำเครื่องหมายจราจรบนผิวทาง (การตีเส้น

ลูกศร ชีตเขียนข้อความ) ฉบับเดือนกรกฎาคม พ.ศ. ๒๕๕๑

๓) คู่มือเครื่องหมายควบคุมการจราจรภาค ๒ เครื่องหมายจราจร ( Markings) ฉบับปี

พ.ศ. ๒๕๓๓

๔) แบบมาตรฐานกรมทางหลวง (Standard Drawings for Highways Construction) (กรมทางหลวง) เสาโทม)

ปี ค.ศ. ๑๙๙๔

นักจัดการงานทั่วไปชำนาญการ

หมายเหตุ หากมีข้อความใดใน “คู่มือเครื่องหมายควบคุมการจราจรภาค ๒ เครื่องหมายจราจร ( Markings) ฉบับปี พ.ศ. ๒๕๓๓” และ “แบบมาตรฐานกรมทางหลวง (Standard Drawings for Highways Construction) ปี ค.ศ. ๑๙๙๔” ขัดแย้งกับ “รายการละเอียดและข้อกำหนดการจัดทำเครื่องหมายจราจรบนผิวทาง (การตีเส้น ลูกศร ชีตเขียนข้อความ) ฉบับเดือนกรกฎาคม พ.ศ. ๒๕๕๑” นี้ ให้ใช้ “รายการละเอียดและ

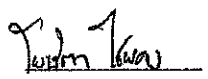
  
ประธานกรรมการ

  
กรรมการ

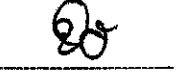
  
กรรมการ

  
กรรมการ

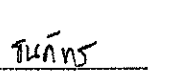
  
กรรมการ

ข้อกำหนดการจัดทำเครื่องหมายจราจรบนผิวทาง (การตีเส้น ลูกศร ขีดเขียนข้อความ) ฉบับเดือนกรกฎาคม ๒๕๕๑ นี้แทน

๔.๒ มาตรฐานวัสดุและมาตรฐานการปฏิบัติงาน

๔.๒.๑ มาตรฐานวัสดุ ผู้รับจ้างมีหน้าที่จัดหาวัสดุที่มีคุณภาพถูกต้องมาใช้งาน ดังนี้

๑) สีจราจร (Traffic Paint)

ต้องเป็นผลิตภัณฑ์ที่ผลิตในประเทศไทยซึ่งแสดงเครื่องหมายมาตรฐานผลิตภัณฑ์อุตสาหกรรม มอก.๔๑๕ - ๒๕๔๘ สีจราจร ไวท์ที่ผลิตภัณฑ์ และต้องผลิตจากโรงงานที่ได้รับการรับรองคุณภาพตามมาตรฐานข้อกำหนด มอก. ๙๐๐๒ หรือ มอก. ๙๐๐๑: ๒๐๐๐

๒) วัสดุเทอร์โมพลาสติก (Thermoplastic)

ต้องเป็นผลิตภัณฑ์ที่ผลิตในประเทศไทยซึ่งแสดงเครื่องหมายมาตรฐานผลิตภัณฑ์อุตสาหกรรม มอก. ๕๔๒ ๒๕๔๙ วัสดุเทอร์โมพลาสติกสะท้อนแสงสำหรับทำเครื่องหมายบนผิวทาง ไวท์ที่ ผลิตภัณฑ์ และต้องผลิตจากโรงงานที่ได้รับการรับรองคุณภาพตามมาตรฐานข้อกำหนด มอก.๙๐๐๒ หรือ มอก. ๙๐๐๑ : ๒๐๐๐

๓) ลูกแก้ว (Glass Bead)

ต้องเป็นผลิตภัณฑ์ที่ผลิตในประเทศไทยซึ่งแสดงเครื่องหมายมาตรฐานผลิตภัณฑ์อุตสาหกรรม มอก. ๕๔๓ - ๒๕๕๐ ลูกแก้วที่ใช้กับวัสดุทำเครื่องหมายบนผิวทางประเภท ๒ หรือ ประเภท ๓ ไวท์ที่ ผลิตภัณฑ์ และต้องผลิตจากโรงงานที่ได้รับการรับรองคุณภาพตามมาตรฐาน ข้อกำหนด มอก.๙๐๐๒ หรือ มอก. ๙๐๐๑: ๒๐๐๐ (กรณีที่มีผู้ได้รับการรับรองระบบคุณภาพเกิน ๓ ราย)

๔) วัสดุรองพื้น (Tack Coat หรือ Primer)

ก่อนลงวัสดุเทอร์โมพลาสติก ผู้รับจ้างต้องลงวัสดุรองพื้นก่อน วัสดุรองพื้นต้องเป็นผลิตภัณฑ์ที่มี คุณสมบัติตามข้อกำหนดของผู้ผลิตวัสดุเทอร์โมพลาสติกที่ใช้แต่ละยี่ห้อ

๕) การใช้วัสดุที่ผลิตภายในประเทศ

คู่สัญญาต้องใช้วัสดุประเภทวัสดุหรือครุภัณฑ์ที่จะใช้ในงานก่อสร้างเป็นวัสดุที่ผลิตภายในประเทศ โดยต้องใช้ไม่น้อยกว่าร้อยละ ๖๐ ของมูลค่าวัสดุที่จะใช้ในงานก่อสร้างทั้งหมดตามสัญญา โดยพิจารณาการใช้เหล็กในงานก่อสร้างก่อน โดยคู่สัญญาต้องใช้เหล็กที่ผลิตภายในประเทศ ไม่น้อยกว่า ร้อยละ ๙๐ ของปริมาณเหล็กที่ต้องใช้ทั้งหมดตามสัญญา

ผู้ยื่นข้อเสนอที่เป็นผู้ชนะการเสนอราคาต้องจัดทำแผนการใช้วัสดุที่ผลิตภายในประเทศและแผนการใช้เหล็กที่ผลิตภายในประเทศ โดยยื่นให้หน่วยงานของรัฐภายใน ๖๐ วัน นับถัดจากวันลงนามในสัญญา

๔.๒.๒ มาตรฐานการปฏิบัติงาน

๑) การเตรียมผิวทาง

ผิวจราจรที่จะทำการตีเส้นหรือเครื่องหมายจราจรต้องสะอาดและแห้ง ต้องไม่ทำบนผิวที่สกปรก มีฝุ่นจับหรือสิ่งแปลกปลอมอื่นใด และต้องไม่ลงทับไปบนวัสดุจราจรเดิมที่ชำรุด วัสดุรองพื้นดังกล่าวต้องสอดคล้องกับวัสดุเทอร์โมพลาสติกและผิวจราจรที่จะทำงาน รวมทั้ง ปริมาณที่จะใช้ต้องเหมาะสม ทั้งนี้ ต้องได้รับความเห็นชอบจากผู้ว่าจ้างก่อน ผู้รับจ้าง มีหน้าที่รับผิดชอบในการลบเครื่องหมายจราจรเดิมออกถูกต้อง โดยใช้เครื่องจักรกลตามข้อกำหนดคุณสมบัติเครื่องจักรกลและเครื่องมือ

๒) การเตรียมวัสดุและการทำงาน

- ก่อนทำการตีเส้นต้องกวนสีจราจรให้เข้าเป็นเนื้อเดียวกัน เพื่อให้สารประกอบทั้งหลายใน (นางสาวนงนุช เสลาหอม) ทั่วถึงกัน (นางสาวนงนุช เสลาหอม) ทั่วถึงกัน

เมื่อสียึดเหนี่ยวกันเป็นอย่างดี

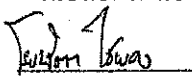
  
ประธานกรรมการ

  
กรรมการ

  
กรรมการ

  
กรรมการ

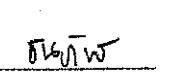
  
กรรมการ

- วัสดุเทอร์โมพลาสติก ต้องหลอมตัวด้วยความร้อนส่วนผสมต่าง ๆ ละลายเข้าเป็นเนื้อเดียวกันอย่างสม่ำเสมอและเพื่อป้องกันไม่ให้เกิดรอยขีดข่วนหรือเกิดการแตกเปราะของเทอร์โมพลาสติก เนื่องจากให้ความร้อนสูงเกินกว่าที่ผู้ผลิตกำหนดไว้ ต้องใช้วัสดุเทอร์โมพลาสติกให้ เพียงพอกับความร้อนในเตาต้ม มีการกวนอยู่ตลอดเวลา และจะต้องไม่ให้ความร้อนสูงกว่า ที่ผู้ผลิตกำหนดไว้ไม่ว่าในขณะใด ๆ เมื่อวัสดุเหลวแล้ว จะต้องรีบใช้ทันที ห้ามมิให้นำวัสดุเทอร์โมพลาสติกหลอมเหลวอยู่นานเกิน ๒ ชั่วโมงมาใช้งาน

- ต้องใช้เครื่องมือเครื่องจักรกล และอุปกรณ์ต่าง ๆ ตามลักษณะของวัสดุที่ใช้ทำงานตามข้อกำหนดคุณสมบัติวัสดุ ปริมาณของวัสดุต้องอยู่ในกรอบขอบข่ายที่ผู้ผลิตกำหนดไว้ หากมีการทำมากกว่า ๑ ชั้นขึ้นไป ต้องรอให้ชั้นแรกแข็งตัวเสียก่อน

- เมื่อพ่น ริดหรือปาดลากลวัสดุเทอร์โมพลาสติกหรือพ่นสีจราจรลงบนผิวทางแล้ว ให้โรยลูกแก้ว (Glass Beads) ทับหน้าบนผิววัสดุเทอร์โมพลาสติก ในขณะที่ยังไม่แข็งตัวจากเครื่องโรยลูกแก้วซึ่งติดตั้งอยู่กับเครื่องพ่น ริดหรือปาดลานั้นโดยต่อเนื่อง หรือโรยลูกแก้วบนผิวสีจราจรในขณะที่ยังไม่แห้งตัวจากเครื่องโรยลูกแก้วซึ่งติดตั้งอยู่กับเครื่องพ่นนั้นโดยต่อเนื่องเพื่อให้สามารถสะท้อนแสงได้ทันที ในอัตราการโรยลูกแก้ว ไม่น้อยกว่า ๔๐๐ กรัมต่อตารางเมตร

- ห้ามปฏิบัติงานทำเครื่องหมายจราจรบนผิวทางที่เปียกหรือขึ้นโดยเด็ดขาด

- การควบคุมความหนาของเครื่องหมายจราจร ความหนาของสีจราจรความหนาฟิล์มเปียก ๐.๓๘ มิลลิเมตร) ความหนาของวัสดุเทอร์โมพลาสติกเมื่อแห้งมีหนาไม่น้อยกว่า ๓.๐ มิลลิเมตร กรณี ใช้วิธี ริด หรือ ปาดลาก ทั้งนี้ ก่อนจะเริ่มงานต้องทำการทดลอง ดีเส้นในแปลงทดลองเพื่อให้อัตรา วัสดุที่พ่น ริดหรือปาดลาก และความเร็วของเครื่องจักรกลมีความสัมพันธ์กัน จนได้ความหนาตามที่ กำหนดโดยใช้แผ่นโลหะ ผิวเรียบวางรับในแนวที่เครื่องดีเส้นจะผ่าน การปาดลากลวัสดุไป บนแผ่นโลหะนั้น โดยไม่ต้องโรยลูกแก้ว ให้ นำมาวัดความหนาของเครื่องหมายจราจรนั้น ๆ โดยใช้ เครื่องมือตามข้อกำหนดคุณสมบัติเครื่องจักรกลและเครื่องมือ เพื่อนำผลการทดลองนี้ไปใช้ปฏิบัติในการทำงานจริง

- ผู้รับจ้างจะต้องรับผิดชอบในการปฏิบัติงานทั้งหมด เช่น ควบคุมไม่ให้มีการนำวัสดุไม่ได้คุณภาพมาใช้ปฏิบัติงาน อุณหภูมิของการต้มสีไม่ให้สูงหรือต่ำเกินไป อัตราการพ่น ริดหรือปาดลาก อัตราการโรยลูกแก้ว ความเร็วของเครื่องจักร เพื่อให้ได้เครื่องหมายจราจรที่มีคุณลักษณะตามที่กำหนด

- ขนาด ลักษณะ ของเครื่องหมายจราจรบนผิวทางให้เป็นไปตามมาตรฐานเครื่องหมายจราจรบนผิวทางตามที่ผู้ว่าจ้างกำหนด

๔.๓ รูปแบบการตีเส้นจราจรและข้อกำหนดสัญลักษณ์

๔.๓.๑ งานตีเส้นจราจร สีเทอร์โมพลาสติก (สีขาว + สีเหลือง) ประกอบด้วย ๔ รูปแบบดังนี้

(นางสาวนงนุช เสงลาหอม)

ผู้จัดการงานทั่วไปชำนาญการ

ลำดับ	รูปแบบเส้นจราจร	ข้อกำหนด
๑	เส้นทึบ สีเทอร์โมพลาสติก สีเหลือง ความกว้าง ๐.๑๕ เมตร 	สำหรับตีกึ่งกลางถนน เพื่อแบ่งทิศทางการจราจร บริเวณถนนที่ห้ามแซง - ตีเส้นทึบยาวตลอดแนว สำหรับบริเวณถนนที่ห้ามแซง - ตีเส้นทึบความยาว ๓๐ เมตร บริเวณก่อนถึงทางร่วมทางแยก ทางม้าลาย และสัญลักษณ์อื่น ๆ ที่กำหนด - ตีเส้นทึบรอบเกาะกลางถนน ที่ทำหน้าที่แบ่งทิศทางการจราจร

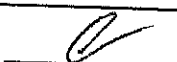

  
ประธานกรรมการ

  
กรรมการ

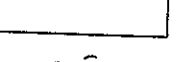

  
กรรมการ

  
กรรมการ

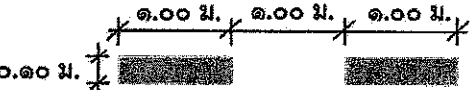
  
กรรมการ

ลำดับ	รูปแบบเส้นจราจร	ข้อกำหนด
๒	เส้นประ สีเทอร์โมพลาสติก สีเหลือง ความกว้าง ๐.๑๕ เมตร ระยะ ๑.๐๐ เมตร เว้น ๑.๐๐ เมตร 	สำหรับตีกึ่งกลางถนน เพื่อแบ่งทิศทางการจราจร บริเวณถนนที่สามารถแซงได้ - ตีเส้นประยาวตลอดแนว สำหรับบริเวณถนนที่สามารถ แซงได้
๓	เส้นทึบ สีเทอร์โมพลาสติก สีขาว ความกว้าง ๐.๑๐ เมตร 	สำหรับแบ่งช่องจราจร ที่มีทิศทางการจราจรเดียวกัน ใน บริเวณถนนที่ห้ามแซง - ตีเส้นทึบแบ่งช่องจราจร ความยาว ๓๐ เมตร บริเวณ ก่อนถึงทางร่วม ทางแยก ทางม้าลาย และสัญลักษณ์ อื่น ๆ ที่กำหนด - ตีเส้นทึบ ขอบเขตทางด้านข้าง ๒ ด้าน ความยาว ๓๐ เมตร บริเวณทางร่วม หรือทางแยกหลัก เฉพาะบริเวณที่ มีการทาสีขอบคันหินทางเท้า - ตีเส้นทึบ บริเวณช่องจอดรถ
๔	เส้นประ สีเทอร์โมพลาสติก สีขาว ความ กว้าง ๐.๑๐ เมตร ระยะ ๑.๐๐ เมตร เว้น ๑.๐๐ เมตร 	สำหรับแบ่งช่องจราจร ที่มีทิศทางการจราจรเดียวกัน ใน บริเวณถนนที่สามารถแซงได้

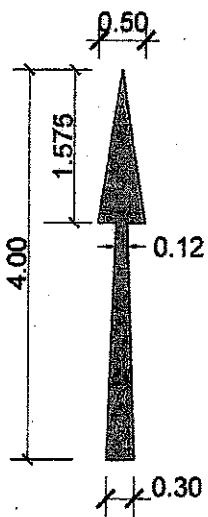
**๔.๓.๒ งานลูกศรและสัญลักษณ์ สีเทอร์โมพลาสติก (สีขาว + สีเหลือง)**  
ประกอบด้วย ๑๔ รูปแบบดังนี้

TYPE	รูปแบบลูกศรและสัญลักษณ์	ข้อกำหนด
A	ลูกศรตรง สีเทอร์โมพลาสติก สีขาว 	- ขนาดลูกศรตามภาพ - ตำแหน่งและจำนวนตามแบบแนบ หมายเหตุ อ้างอิงตำแหน่งลูกศรเดิมเป็นหลัก และ สามารถปรับตำแหน่งได้ตามความเหมาะสมของ หน้างาน  สำเนาถูกต้อง   (นางสาวนงนุช เสลาหอม) นักจัดการงานทั่วไปชำนาญการ

  
ประธานกรรมการ

  
กรรมการ

  
กรรมการ

  
กรรมการ

  
กรรมการ

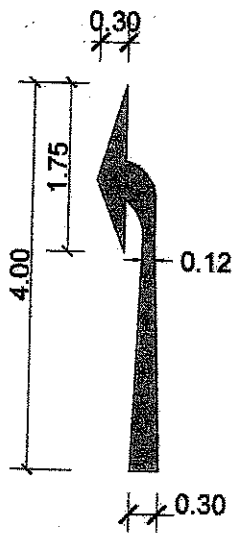
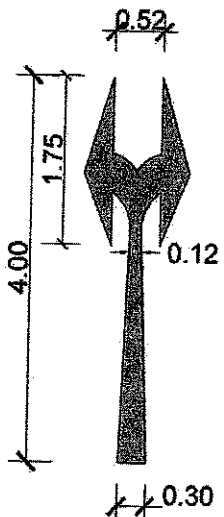
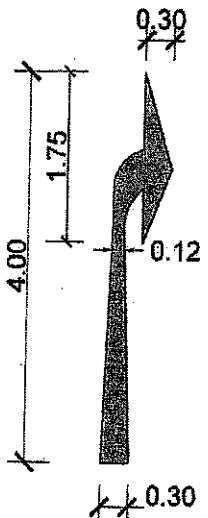

TYPE	รูปแบบลูกศรและสัญลักษณ์	ข้อกำหนด
B	<p>ลูกศรเดี่ยวซ้าย สีเทอร์โมพลาสติก สีขาว</p> 	<p>- ขนาดลูกศรตามภาพ - ตำแหน่งและจำนวนตามแบบแนบ</p> <p>หมายเหตุ อ้างอิงตำแหน่งลูกศรเดิมเป็นหลัก และสามารถปรับตำแหน่งได้ตามความเหมาะสมของหน้างาน</p>
C	<p>ลูกศรเดี่ยวซ้าย-ขวา สีเทอร์โมพลาสติก สีขาว</p> 	<p>- ขนาดลูกศรตามภาพ - ตำแหน่งและจำนวนตามแบบแนบ</p> <p>หมายเหตุ อ้างอิงตำแหน่งลูกศรเดิมเป็นหลัก และสามารถปรับตำแหน่งได้ตามความเหมาะสมของหน้างาน</p>
D	<p>ลูกศรเดี่ยวขวา สีเทอร์โมพลาสติก สีขาว</p> 	<p>- ขนาดลูกศรตามภาพ - ตำแหน่งและจำนวนตามแบบแนบ</p> <p>หมายเหตุ อ้างอิงตำแหน่งลูกศรเดิมเป็นหลัก และสามารถปรับตำแหน่งได้ตามความเหมาะสมของหน้างาน</p> <p align="right">สำเนาถูกต้อง</p> <p align="right"><i>(Signature)</i></p> <p align="right">(นางสาวนงนุช เสลาทอม) นักจัดการงานทั่วไปชำนาญการ</p>

*(Signature)*  
ประธานกรรมการ

*(Signature)*  
กรรมการ

*(Signature)*  
กรรมการ

*(Signature)*  
กรรมการ

*(Signature)*  
กรรมการ

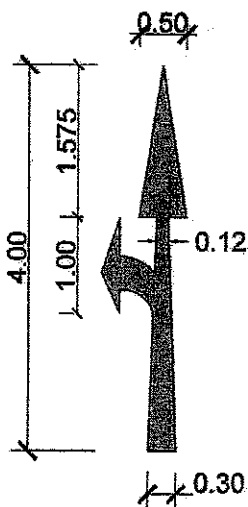
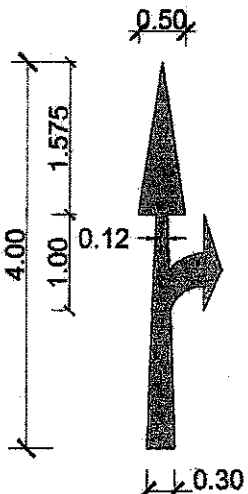
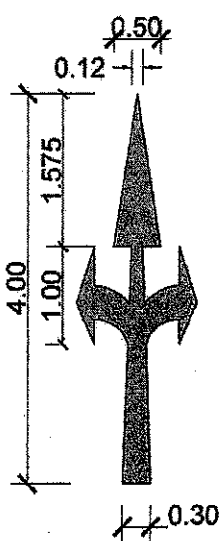
TYPE	รูปแบบลูกศรและสัญลักษณ์	ข้อกำหนด
E	ลูกศรตรง+เลี้ยวซ้าย สีเทอร์โมพลาสติก สีขาว 	- ขนาดลูกศรตามภาพ - ตำแหน่งและจำนวนตามแบบแนบ หมายเหตุ อ้างอิงตำแหน่งลูกศรเดิมเป็นหลัก และสามารถปรับตำแหน่งได้ตามความเหมาะสมของหน้างาน
F	ลูกศรตรง+เลี้ยวขวา สีเทอร์โมพลาสติก สีขาว 	- ขนาดลูกศรตามภาพ - ตำแหน่งและจำนวนตามแบบแนบ หมายเหตุ อ้างอิงตำแหน่งลูกศรเดิมเป็นหลัก และสามารถปรับตำแหน่งได้ตามความเหมาะสมของหน้างาน
G	ลูกศรตรง+เลี้ยวซ้าย+เลี้ยวขวา สีเทอร์โมพลาสติก สีขาว 	- ขนาดลูกศรตามภาพ - ตำแหน่งและจำนวนตามแบบแนบ หมายเหตุ อ้างอิงตำแหน่งลูกศรเดิมเป็นหลัก และสามารถปรับตำแหน่งได้ตามความเหมาะสมของหน้างาน  สำเนาถูกต้อง (นางสาวนงนุช เสลาหอม) นักจัดการงานทั่วไปชำนาญการ

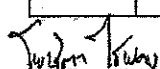
  
ประธานกรรมการ

  
กรรมการ

  
กรรมการ

  
กรรมการ

  
กรรมการ

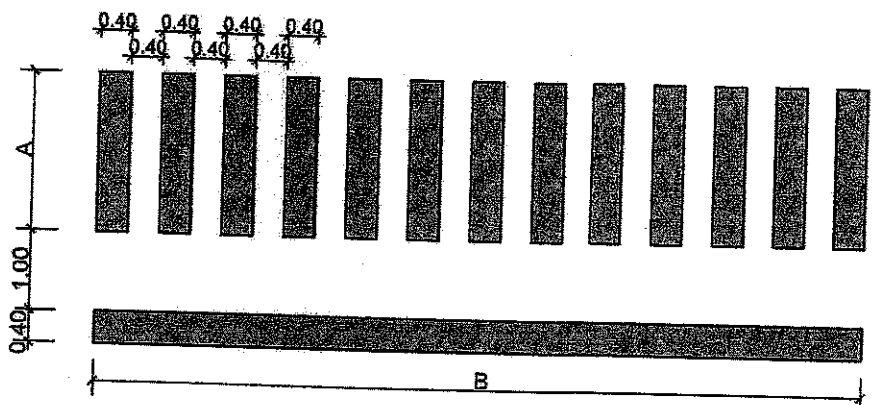
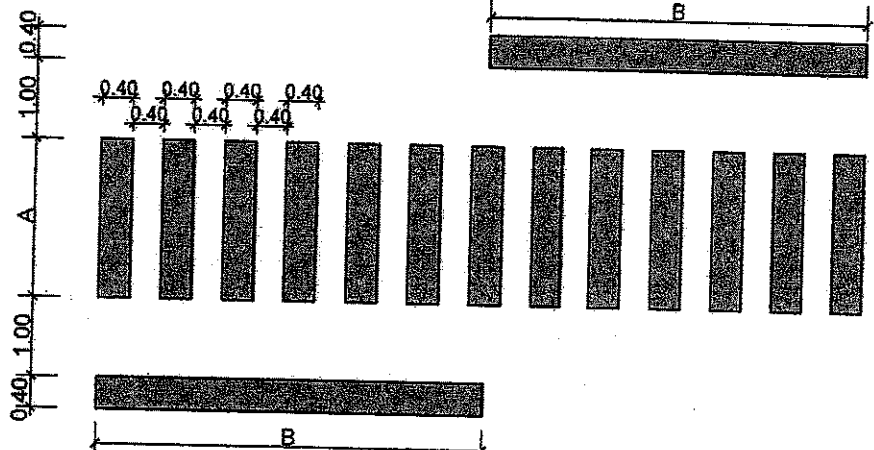
TYPE	รูปแบบลูกศรและสัญลักษณ์	ข้อกำหนด
H	<p>ทางข้ามม้าลาย สีเทอร์โมพลาสติก สีขาว</p> <p>กรณีที่ ๑ : ช่องแบ่งจราจรทิศทางเดียว</p> 	<p>- ขนาดความกว้าง A ตามจำนวนช่องจราจร ดังนี้</p> <p>๑) A = ถนนกว้างไม่เกิน ๔ ช่องจราจร ทางข้ามกว้าง.....๒.....เมตร</p> <p>๒) A = ถนนกว้างเกิน ๔ ช่องจราจร ทางข้ามกว้าง.....๔.....เมตร</p> <p>- ขนาดความยาวรวม B ตามความกว้างช่องจราจรรวม</p> <p>- ตำแหน่งและจำนวนตามแบบแนบ</p> <p>หมายเหตุ อ้างอิงตำแหน่งทางข้ามม้าลายเดิมเป็นหลัก และสามารถปรับตำแหน่งได้ตามความเหมาะสมของหน้างาน</p>
	<p>กรณีที่ ๒ : ช่องแบ่งจราจร ๒ ทิศทาง</p> 	<p>- ขนาดความกว้าง A ตามจำนวนช่องจราจร ดังนี้</p> <p>๑) A = ถนนกว้างไม่เกิน ๔ ช่องจราจร ทางข้ามกว้าง.....๒.....เมตร</p> <p>๒) A = ถนนกว้างเกิน ๔ ช่องจราจร ทางข้ามกว้าง.....๔.....เมตร</p> <p>- ขนาดความยาวรวม B ตามความกว้างช่องจราจรรวมแต่ละทิศทาง</p> <p>- ตำแหน่งและจำนวนตามแบบแนบ</p> <p>หมายเหตุ อ้างอิงตำแหน่งทางข้ามม้าลายเดิมเป็นหลัก และสามารถปรับตำแหน่งได้ตามความเหมาะสมของหน้างาน</p> <p style="text-align: right;">สำเนาถูกต้อง</p> <p style="text-align: right;">(นางสาวนงนุช เสลาหอม)</p> <p style="text-align: right;">นักจัดการงานทั่วไปชำนาญการ</p>

*[Signature]*  
ประธานกรรมการ

*[Signature]*  
กรรมการ

*[Signature]*  
กรรมการ

*[Signature]*  
กรรมการ

*[Signature]*  
กรรมการ

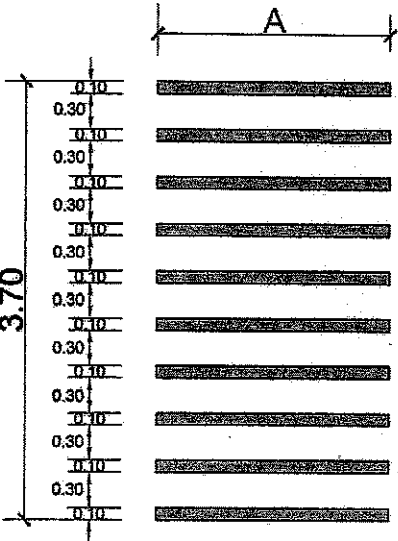
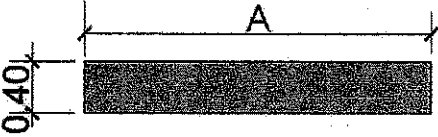
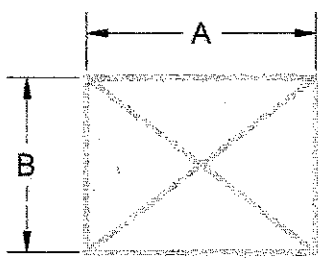
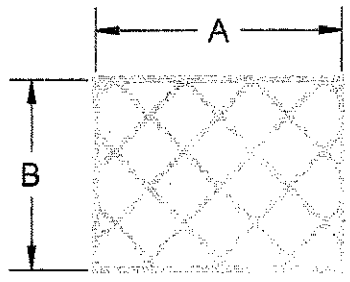
TYPE	รูปแบบลูกศรและสัญลักษณ์	ข้อกำหนด
I	<p>แถบเส้นชะลอความเร็ว สีเทอร์โมพลาสติก สีขาว</p> 	<ul style="list-style-type: none"> <li>- ขนาดสัญลักษณ์ตามภาพ</li> <li>- A = ความกว้างช่องจราจร</li> <li>- ความหนาสีเทอร์โมพลาสติก ๕ มิลลิเมตร</li> <li>- ตำแหน่งและจำนวนตามแบบแนบ</li> </ul> <p>หมายเหตุ อ้างอิงตำแหน่งแถบเส้นชะลอความเร็วเดิมเป็นหลัก และสามารถปรับตำแหน่งได้ตามความเหมาะสมของหน้างาน</p>
J	<p>เส้นแนวหยุดกว้าง ๐.๔๐ เมตร สีเทอร์โมพลาสติก สีขาว</p> 	<ul style="list-style-type: none"> <li>- ขนาดความกว้างรวม ๐.๔๐ เมตร</li> <li>- A = ความกว้างช่องจราจร</li> <li>- ตำแหน่งและจำนวนตามแบบแนบ</li> </ul> <p>หมายเหตุ อ้างอิงตำแหน่งเส้นแนวหยุดเดิมเป็นหลัก และสามารถปรับตำแหน่งได้ตามความเหมาะสมของหน้างาน</p>
K	<p>เส้นทแยงห้ามจอด สีเทอร์โมพลาสติก สีเหลือง</p> 	<ul style="list-style-type: none"> <li>- A ขนาดความกว้างรวมเท่ากับความกว้างช่องจราจร</li> <li>- B ขนาดความยาวรวมเท่ากับความกว้างของช่องทางเข้าออกที่ต้องการเว้นห้ามจอด</li> <li>- ตำแหน่งและจำนวนตามแบบแนบ</li> </ul> <p>หมายเหตุ อ้างอิงตำแหน่งเส้นทแยงห้ามจอดเดิมเป็นหลัก และสามารถปรับตำแหน่งได้ตามความเหมาะสมของหน้างาน</p>
L	<p>เส้นทแยงห้ามหยุดรถสีเทอร์โมพลาสติก สีเหลือง</p> 	<ul style="list-style-type: none"> <li>- A ขนาดความกว้างรวมเท่ากับความกว้างช่องจราจร</li> <li>- B ขนาดความยาวรวมเท่ากับความกว้างของช่องทางเข้าออกที่ต้องการห้ามหยุดรถ</li> <li>- ตำแหน่งและจำนวนตามแบบแนบ</li> </ul> <p>หมายเหตุ อ้างอิงตำแหน่งเส้นทแยงห้ามหยุดรถเดิมเป็นหลัก และสามารถปรับตำแหน่งได้ตามความเหมาะสมของหน้างาน</p> <p style="text-align: right;">(นางสาวนงนุช เสลาหอม)</p>

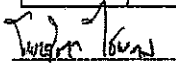
  
ประธานกรรมการ

  
กรรมการ

  
กรรมการ

  
กรรมการ

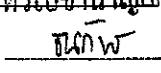
  
กรรมการ

นักจัดการงานทั่วไปชำนาญการ

TYPE	รูปแบบลูกศรและสัญลักษณ์	ข้อกำหนด
M	<p>ลูกศรยูเทิร์น สีเทอร์โมพลาสติก สีขาว</p>	<p>- ขนาดลูกศรตามภาพ - ตำแหน่งและจำนวนตามแบบแนบ หมายเหตุ อ้างอิงตำแหน่งลูกศรเดิมเป็นหลัก และสามารถปรับตำแหน่งได้ตามความเหมาะสมของหน้างาน</p>
N	<p>เส้นสามเหลี่ยม บริเวณเนินชะลอความเร็ว สีเทอร์โมพลาสติก สีขาว</p>	<p>- ขนาดสัญลักษณ์ตามภาพ - ตำแหน่งและจำนวนตามแบบแนบ หมายเหตุ อ้างอิงตำแหน่งลูกศรเดิมเป็นหลัก และสามารถปรับตำแหน่งได้ตามความเหมาะสมของหน้างาน</p>

๔.๔ ขอบเขตการดำเนินงาน

งานทาสีตีเส้นจราจร ในเขตเทศบาลนครนครปฐม จำนวนรวม ๔๗ สาย โดยให้ดูรายละเอียดแบบประกอบแนบท้าย จำนวนรวม ๖๑ แผ่น ดังนี้

ลำดับ	รายการ	จำนวน	หน่วย
1	ทาสีตีเส้นจราจร ถนนสาครธนาคาร เริ่มจากถนนมาลัยแมน ถึงถนนสวนตะไคร้ และถนนสาครธนาคารตะวันตก เริ่มจากถนนมาลัยแมน ถึงสุดเขตเทศบาล		
1.1	งานลบเส้นจราจรเดิม (คิดเป็น 60% ของเส้นเดิมทั้งหมด)	85.00	ตร.ม.
1.2	งานตีเส้นจราจร สีเทอร์โมพลาสติก (สีขาว + สีเหลือง)	126.00	ตร.ม.
1.3	งานลูกศรและสัญลักษณ์	16.00	ตร.ม.
	- TYPE B สีเทอร์โมพลาสติก (สีขาว) ลูกศรเลี้ยวซ้าย จำนวน 4 จุด		สำเนาถูกต้อง
	- TYPE C สีเทอร์โมพลาสติก (สีขาว) ลูกศรเลี้ยวซ้าย + เลี้ยวขวา จำนวน 2 จุด		
	- TYPE E สีเทอร์โมพลาสติก (สีขาว) ลูกศรตรง + เลี้ยวซ้าย จำนวน 2 จุด		(นางสาวนงนุช เสลาหอม)
	- TYPE J สีเทอร์โมพลาสติก (สีขาว) เส้นแนวหยุดกว้าง 0.4 ม. จำนวน 5 จุด		นักจัดการงานทั่วไปชำนาญการ

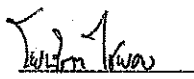
  
ประธานกรรมการ

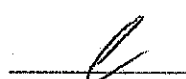
  
กรรมการ

  
กรรมการ

  
กรรมการ

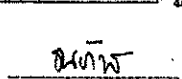
  
กรรมการ

ลำดับ	รายการ	จำนวน	หน่วย
2	ทาสีตีเส้นจราจร ถนนสวนตะไคร้ เริ่มจากถนนรถไฟตะวันตก ถึงสุดเขตเทศบาล		
2.1	งานลบเส้นจราจรเดิม (คิดเป็น 60% ของเส้นเดิมทั้งหมด)	162.00	ตร.ม.
2.2	งานตีเส้นจราจร สีเทอร์โมพลาสติก (สีขาว + สีเหลือง)	231.00	ตร.ม.
2.3	งานลูกศรและสัญลักษณ์	39.00	ตร.ม.
	- TYPE G สีเทอร์โมพลาสติก (สีขาว) ลูกศรตรง+เลี้ยวซ้าย+เลี้ยวขวา จำนวน 2 จุด		
	- TYPE H สีเทอร์โมพลาสติก (สีขาว) ทางข้ามม้าลาย จำนวน 1 จุด		
	- TYPE I สีเทอร์โมพลาสติก (สีขาว) แถบเส้นชะลอความเร็ว จำนวน 6 จุด		
	- TYPE J สีเทอร์โมพลาสติก (สีขาว) เส้นแนวหยุดกว้าง 0.4 ม. จำนวน 1 จุด		
2.4	งานทาสีขอบคันหิน (CURB MARKINGS)	18.00	ตร.ม.
3	ทาสีตีเส้นจราจร ถนนนาสร้าง เริ่มจากถนนรถไฟตะวันตก ถึงสุดเขตเทศบาล		
3.1	งานลบเส้นจราจรเดิม (คิดเป็น 60% ของเส้นเดิมทั้งหมด)	62.00	ตร.ม.
3.2	งานตีเส้นจราจร สีเทอร์โมพลาสติก (สีขาว + สีเหลือง)	99.00	ตร.ม.
3.3	งานลูกศรและสัญลักษณ์	5.00	ตร.ม.
	- TYPE C สีเทอร์โมพลาสติก (สีขาว) ลูกศรเลี้ยวซ้าย + เลี้ยวขวา จำนวน 2 จุด		
	- TYPE J สีเทอร์โมพลาสติก (สีขาว) เส้นแนวหยุดกว้าง 0.4 ม. จำนวน 2 จุด		
4	ทาสีตีเส้นจราจร ถนนคอนตุม เริ่มจากถนนทหารบก ถึงสุดเขตเทศบาล		
4.1	งานลบเส้นจราจรเดิม (คิดเป็น 60% ของเส้นเดิมทั้งหมด)	62.00	ตร.ม.
4.2	งานตีเส้นจราจร สีเทอร์โมพลาสติก (สีขาว + สีเหลือง)	83.00	ตร.ม.
4.3	งานลูกศรและสัญลักษณ์	21.00	ตร.ม.
	- TYPE A สีเทอร์โมพลาสติก (สีขาว) ลูกศรตรง จำนวน 12 จุด		
	- TYPE B สีเทอร์โมพลาสติก (สีขาว) ลูกศรเลี้ยวซ้าย จำนวน 2 จุด		
	- TYPE D สีเทอร์โมพลาสติก (สีขาว) ลูกศรเลี้ยวขวา จำนวน 4 จุด		
	- TYPE E สีเทอร์โมพลาสติก (สีขาว) ลูกศรตรง + เลี้ยวซ้าย จำนวน 2 จุด		
	- TYPE J สีเทอร์โมพลาสติก (สีขาว) เส้นแนวหยุดกว้าง 0.4 ม. จำนวน 2 จุด		
5	ทาสีตีเส้นจราจร ถนนถวิลพัฒนา เริ่มจากถนนทหารบก ถึงสุดเขตเทศบาล		
5.1	งานลบเส้นจราจรเดิม (คิดเป็น 60% ของเส้นเดิมทั้งหมด)	75.00	ตร.ม.
5.2	งานตีเส้นจราจร สีเทอร์โมพลาสติก (สีขาว + สีเหลือง)	103.00	ตร.ม.
5.3	งานลูกศรและสัญลักษณ์	23.00	ตร.ม.
	- TYPE E สีเทอร์โมพลาสติก (สีขาว) ลูกศรตรง + เลี้ยวซ้าย จำนวน 2 จุด		สำเนาถูกต้อง
	- TYPE J สีเทอร์โมพลาสติก (สีขาว) เส้นแนวหยุดกว้าง 0.4 ม. จำนวน 2 จุด		
	- TYPE K สีเทอร์โมพลาสติก (สีเหลือง) เส้นทแยงห้ามจอด จำนวน 3 จุด		

(นางสาวณงนุช เสลาหอม)

นักจัดการงานทั่วไปชำนาญการ

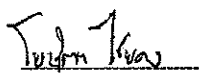
  
ประธานกรรมการ

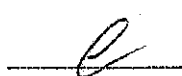
  
กรรมการ

  
กรรมการ

  
กรรมการ

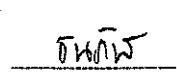
  
กรรมการ

ลำดับ	รายการ	จำนวน	หน่วย
6	ทาสีตีเส้นจราจร ถนนรถไฟตะวันตก เริ่มจากถนนทหารบก ถึงถนนมาลัยแมน (ได้สะพานต่างระดับ)		
6.1	งานลบเส้นจราจรเดิม (คิดเป็น 60% ของเส้นเดิมทั้งหมด)	136.00	ตร.ม.
6.2	งานตีเส้นจราจร สีเทอร์โมพลาสติก (สีขาว + สีเหลือง)	180.00	ตร.ม.
6.3	งานลูกศรและสัญลักษณ์	48.00	ตร.ม.
	- TYPE E สีเทอร์โมพลาสติก (สีขาว) ลูกศรตรง + เลี้ยวซ้าย จำนวน 2 จุด		
	- TYPE G สีเทอร์โมพลาสติก (สีขาว) ลูกศรตรง+เลี้ยวซ้าย+เลี้ยวขวา จำนวน 2 จุด		
	- TYPE H สีเทอร์โมพลาสติก (สีขาว) ทางข้ามม้าลาย จำนวน 1 จุด		
	- TYPE I สีเทอร์โมพลาสติก (สีขาว) แถบเส้นชะลอความเร็ว จำนวน 7 จุด		
	- TYPE J สีเทอร์โมพลาสติก (สีขาว) เส้นแนวหยุดกว้าง 0.4 ม. จำนวน 3 จุด		
6.4	งานทาสีขอบคันหิน (CURB MARKINGS)	144.00	ตร.ม.
7	ทาสีตีเส้นจราจร ถนนทหารบก เริ่มจากถนนพญาพาน ถึงถนนทหารบกขอย 15		
7.1	งานลบเส้นจราจรเดิม (คิดเป็น 60% ของเส้นเดิมทั้งหมด)	670.00	ตร.ม.
7.2	งานตีเส้นจราจร สีเทอร์โมพลาสติก (สีขาว + สีเหลือง)	641.00	ตร.ม.
7.3	งานลูกศรและสัญลักษณ์	477.00	ตร.ม.
	- TYPE A สีเทอร์โมพลาสติก (สีขาว) ลูกศรตรง จำนวน 3 จุด		
	- TYPE B สีเทอร์โมพลาสติก (สีขาว) ลูกศรเลี้ยวซ้าย จำนวน 6 จุด		
	- TYPE D สีเทอร์โมพลาสติก (สีขาว) ลูกศรเลี้ยวขวา จำนวน 3 จุด		
	- TYPE F สีเทอร์โมพลาสติก (สีขาว) ลูกศรตรง + เลี้ยวขวา จำนวน 6 จุด		
	- TYPE H สีเทอร์โมพลาสติก (สีขาว) ทางข้ามม้าลาย จำนวน 11 จุด		
	- TYPE I สีเทอร์โมพลาสติก (สีขาว) แถบเส้นชะลอความเร็ว จำนวน 32 จุด		
	- TYPE J สีเทอร์โมพลาสติก (สีขาว) เส้นแนวหยุดกว้าง 0.4 ม. จำนวน 9 จุด		
	- TYPE K สีเทอร์โมพลาสติก (สีเหลือง) เส้นทแยงห้ามจอด จำนวน 2 จุด		
	- TYPE L สีเทอร์โมพลาสติก (สีเหลือง) เส้นทแยงห้ามหยุดรถ จำนวน 4 จุด		
8	ทาสีตีเส้นจราจร ถนนรถไฟตะวันออก เริ่มจากถนนทหารบก ถึงถนนทหารบก 15		
8.1	งานลบเส้นจราจรเดิม (คิดเป็น 60% ของเส้นเดิมทั้งหมด)	147.00	ตร.ม.
8.2	งานตีเส้นจราจร สีเทอร์โมพลาสติก (สีขาว + สีเหลือง)	173.00	ตร.ม.
8.3	งานลูกศรและสัญลักษณ์	73.00	ตร.ม.
	- TYPE C สีเทอร์โมพลาสติก (สีขาว) ลูกศรเลี้ยวซ้าย + เลี้ยวขวา จำนวน 2 จุด		สำเนาถูกต้อง
	- TYPE E สีเทอร์โมพลาสติก (สีขาว) ลูกศรตรง + เลี้ยวซ้าย จำนวน 2 จุด		
	- TYPE G สีเทอร์โมพลาสติก (สีขาว) ลูกศรตรง+เลี้ยวซ้าย+เลี้ยวขวา จำนวน 8 จุด		
	- TYPE I สีเทอร์โมพลาสติก (สีขาว) แถบเส้นชะลอความเร็ว จำนวน 12 จุด		(นางสาวนงนุช เสลาหอม)
	- TYPE J สีเทอร์โมพลาสติก (สีขาว) เส้นแนวหยุดกว้าง 0.4 ม. จำนวน 6 จุด		นักจัดการงานทั่วไปชำนาญการ
8.4	งานทาสีขอบคันหิน (CURB MARKINGS)	81.00	ตร.ม.

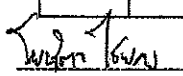
  
ประธานกรรมการ

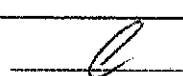
  
กรรมการ

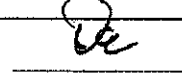
  
กรรมการ

  
กรรมการ

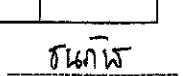
  
กรรมการ

ลำดับ	รายการ	จำนวน	หน่วย
9	ทาสีตีเส้นจราจร ถนนเหนือวัง เริ่มจากถนนริมคลองวัดพระงาม ถึงสุดเขตเทศบาล		
9.1	งานลบเส้นจราจรเดิม (คิดเป็น 60% ของเส้นเดิมทั้งหมด)	136.00	ตร.ม.
9.2	งานตีเส้นจราจร สีเทอร์โมพลาสติก (สีขาว + สีเหลือง)	191.00	ตร.ม.
9.3	งานลูกศรและสัญลักษณ์	36.00	ตร.ม.
	- TYPE E สีเทอร์โมพลาสติก (สีขาว) ลูกศรตรง + เลี้ยวซ้าย จำนวน 3 จุด		
	- TYPE F สีเทอร์โมพลาสติก (สีขาว) ลูกศรตรง + เลี้ยวขวา จำนวน 1 จุด		
	- TYPE I สีเทอร์โมพลาสติก (สีขาว) แถบเส้นชะลอความเร็ว จำนวน 6 จุด		
	- TYPE J สีเทอร์โมพลาสติก (สีขาว) เส้นแนวหยุดกว้าง 0.4 ม. จำนวน 5 จุด		
9.4	งานทาสีขอบคันหิน (CURB MARKINGS)	72.00	ตร.ม.
10	ทาสีตีเส้นจราจร ถนนราชดำริห์ จากแยกถนนพญาาง ถึงถนนหน้าวัง		
10.1	งานลบเส้นจราจรเดิม (คิดเป็น 60% ของเส้นเดิมทั้งหมด)	427.00	ตร.ม.
10.2	งานตีเส้นจราจร สีเทอร์โมพลาสติก (สีขาว + สีเหลือง)	490.00	ตร.ม.
10.3	งานลูกศรและสัญลักษณ์	222.00	ตร.ม.
	- TYPE A สีเทอร์โมพลาสติก (สีขาว) ลูกศรตรง จำนวน 23 จุด		
	- TYPE B สีเทอร์โมพลาสติก (สีขาว) ลูกศรเลี้ยวซ้าย จำนวน 8 จุด		
	- TYPE D สีเทอร์โมพลาสติก (สีขาว) ลูกศรเลี้ยวขวา จำนวน 5 จุด		
	- TYPE F สีเทอร์โมพลาสติก (สีขาว) ลูกศรตรง + เลี้ยวขวา จำนวน 2 จุด		
	- TYPE H สีเทอร์โมพลาสติก (สีขาว) ทางข้ามม้าลาย จำนวน 9 จุด		
	- TYPE J สีเทอร์โมพลาสติก (สีขาว) เส้นแนวหยุดกว้าง 0.4 ม. จำนวน 1 จุด		
	- TYPE K สีเทอร์โมพลาสติก (สีเหลือง) เส้นทแยงห้ามจอด จำนวน 1 จุด		
10.4	งานทาสีขอบคันหิน (CURB MARKINGS)	63.00	ตร.ม.
11	ทาสีตีเส้นจราจร ถนนราชดำเนิน จากถนนหลังพระ ถึงถนนหน้าวัง		
11.1	งานลบเส้นจราจรเดิม (คิดเป็น 60% ของเส้นเดิมทั้งหมด)	169.00	ตร.ม.
11.2	งานตีเส้นจราจร สีเทอร์โมพลาสติก (สีขาว + สีเหลือง)	222.00	ตร.ม.
11.3	งานลูกศรและสัญลักษณ์	60.00	ตร.ม.
	- TYPE A สีเทอร์โมพลาสติก (สีขาว) ลูกศรตรง จำนวน 12 จุด		
	- TYPE B สีเทอร์โมพลาสติก (สีขาว) ลูกศรเลี้ยวซ้าย จำนวน 4 จุด		
	- TYPE H สีเทอร์โมพลาสติก (สีขาว) ทางข้ามม้าลาย จำนวน 2 จุด		
	- TYPE K สีเทอร์โมพลาสติก (สีเหลือง) เส้นทแยงห้ามจอด จำนวน 1 จุด		
		สำเนาถูกต้อง	
		(นางสาวนงนุช เสลาหอม)	
		นักจัดการงานทั่วไปชำนาญการ	

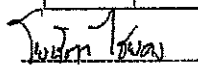
  
 ประธานกรรมการ

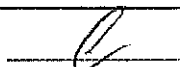
  
 กรรมการ

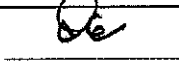
  
 กรรมการ

  
 กรรมการ

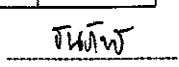
  
 กรรมการ



ลำดับ	รายการ	จำนวน	หน่วย
12	พาสีตีเส้นจราจร ถนน 25 มกรา เริ่มจากถนนทหารบก ถึงสะพานหน้าวัดไร่เกาเข้านำร่อง		
12.1	งานลบเส้นจราจรเดิม (คิดเป็น 60% ของเส้นเดิมทั้งหมด)	288.00	ตร.ม.
12.2	งานตีเส้นจราจร สีเทอร์โมพลาสติก (สีขาว + สีเหลือง)	331.00	ตร.ม.
12.3	งานลูกศรและสัญลักษณ์	149.00	ตร.ม.
	- TYPE B สีเทอร์โมพลาสติก (สีขาว) ลูกศรเลี้ยวซ้าย จำนวน 2 จุด		
	- TYPE C สีเทอร์โมพลาสติก (สีขาว) ลูกศรเลี้ยวซ้าย + เลี้ยวขวา จำนวน 1 จุด		
	- TYPE E สีเทอร์โมพลาสติก (สีขาว) ลูกศรตรง + เลี้ยวซ้าย จำนวน 9 จุด		
	- TYPE F สีเทอร์โมพลาสติก (สีขาว) ลูกศรตรง + เลี้ยวขวา จำนวน 10 จุด		
	- TYPE G สีเทอร์โมพลาสติก (สีขาว) ลูกศรตรง+เลี้ยวซ้าย+เลี้ยวขวา จำนวน 9 จุด		
	- TYPE H สีเทอร์โมพลาสติก (สีขาว) ทางข้ามม้าลาย จำนวน 6 จุด		
	- TYPE J สีเทอร์โมพลาสติก (สีขาว) เส้นแนวหยุดกว้าง 0.4 ม. จำนวน 7 จุด		
	- TYPE K สีเทอร์โมพลาสติก (สีเหลือง) เส้นทแยงห้ามจอด จำนวน 3 จุด		
	- TYPE L สีเทอร์โมพลาสติก (สีเหลือง) เส้นทแยงห้ามหยุดรถ จำนวน 2 จุด		
12.4	งานทาสีขอบคันหิน (CURB MARKINGS)	108.00	ตร.ม.
13	พาสีตีเส้นจราจร ถนนทหารบก ซอย 13 เริ่มจากถนน 25 มกรา ถึงถนนทหารบก		
13.1	งานลบเส้นจราจรเดิม (คิดเป็น 60% ของเส้นเดิมทั้งหมด)	28.00	ตร.ม.
13.2	งานตีเส้นจราจร สีเทอร์โมพลาสติก (สีขาว + สีเหลือง)	32.00	ตร.ม.
13.3	งานลูกศรและสัญลักษณ์	15.00	ตร.ม.
	- TYPE E สีเทอร์โมพลาสติก (สีขาว) ลูกศรตรง + เลี้ยวซ้าย จำนวน 1 จุด		
	- TYPE J สีเทอร์โมพลาสติก (สีขาว) เส้นแนวหยุดกว้าง 0.4 ม. จำนวน 3 จุด		
	- TYPE K สีเทอร์โมพลาสติก (สีเหลือง) เส้นทแยงห้ามจอด จำนวน 1 จุด		
14	พาสีตีเส้นจราจร ถนนเทศบาล ซอย 7 เริ่มจากถนนเทศบาลซอย 7 ถึงถนน 25 มกราซอย 7		
14.1	งานลบเส้นจราจรเดิม (คิดเป็น 60% ของเส้นเดิมทั้งหมด)	49.00	ตร.ม.
14.2	งานตีเส้นจราจร สีเทอร์โมพลาสติก (สีขาว + สีเหลือง)	64.00	ตร.ม.
14.3	งานลูกศรและสัญลักษณ์	18.00	ตร.ม.
	- TYPE J สีเทอร์โมพลาสติก (สีขาว) เส้นแนวหยุดกว้าง 0.4 ม. จำนวน 2 จุด		
	- TYPE K สีเทอร์โมพลาสติก (สีเหลือง) เส้นทแยงห้ามจอด จำนวน 2 จุด		
14.4	งานทาสีขอบคันหิน (CURB MARKINGS)	36.00	ตร.ม.
15	พาสีตีเส้นจราจร ถนนเทศบาล ซอย 8 เริ่มจากถนนสระแก้ว ถึงถนน 25 มกรา สำเนาถูกต้อง		
15.1	งานลบเส้นจราจรเดิม (คิดเป็น 60% ของเส้นเดิมทั้งหมด)	45.00	ตร.ม.
15.2	งานตีเส้นจราจร สีเทอร์โมพลาสติก (สีขาว + สีเหลือง)	59.00	ตร.ม.
	(นางสาวนงนุช เสลาหอม)		
	นักจัดการงานทั่วไปชำนาญการ		

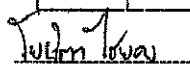

ประธานกรรมการ

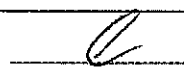

กรรมการ

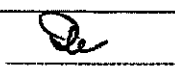

กรรมการ



กรรมการ

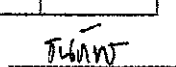

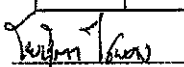

กรรมการ

ลำดับ	รายการ	จำนวน	หน่วย
15.3	งานลูกศรและสัญลักษณ์	17.00	ตร.ม.
	- TYPE I สีเทอร์โมพลาสติก (สีขาว) แถบเส้นชะลอความเร็ว จำนวน 4 จุด		
	- TYPE J สีเทอร์โมพลาสติก (สีขาว) เส้นแนวหยุดกว้าง 0.4 ม. จำนวน 1 จุด		
16	งานทาสีตีเส้นจราจร ถนนโรเกาะต้นลำโรง เริ่มจากถนนเทศา ถึงสะพานหน้าวัดโรเกาะต้นลำโรง		
16.1	งานลบเส้นจราจรเดิม (คิดเป็น 60% ของเส้นเดิมทั้งหมด)	56.00	ตร.ม.
16.2	งานตีเส้นจราจร สีเทอร์โมพลาสติก (สีขาว + สีเหลือง)	91.00	ตร.ม.
16.3	งานลูกศรและสัญลักษณ์	3.20	ตร.ม.
	- TYPE J สีเทอร์โมพลาสติก (สีขาว) เส้นแนวหยุดกว้าง 0.4 ม. จำนวน 2 จุด		
17	งานทาสีตีเส้นจราจร ถนนคตกลุข เริ่มจากถนนหน้าพระ ถึงถนนหน้าวัดไผ่ล้อม		
17.1	งานลบเส้นจราจรเดิม (คิดเป็น 60% ของเส้นเดิมทั้งหมด)	91.00	ตร.ม.
17.2	งานตีเส้นจราจร สีเทอร์โมพลาสติก (สีขาว + สีเหลือง)	108.00	ตร.ม.
17.3	งานลูกศรและสัญลักษณ์	45.00	ตร.ม.
	- TYPE E สีเทอร์โมพลาสติก (สีขาว) ลูกศรตรง + เลี้ยวซ้าย จำนวน 1 จุด		
	- TYPE H สีเทอร์โมพลาสติก (สีขาว) ทางข้ามม้าลาย จำนวน 2 จุด		
	- TYPE J สีเทอร์โมพลาสติก (สีขาว) เส้นแนวหยุดกว้าง 0.4 ม. จำนวน 2 จุด		
	- TYPE K สีเทอร์โมพลาสติก (สีเหลือง) เส้นทแยงห้ามจอด จำนวน 3 จุด		
17.4	งานทาสีขอบคันหิน (CURB MARKINGS)	36.00	ตร.ม.
18	งานทาสีตีเส้นจราจร ถนนเทศา เริ่มจากถนนเทศาซอย 6 ถึงถนนเพชรเกษม		
18.1	งานลบเส้นจราจรเดิม (คิดเป็น 60% ของเส้นเดิมทั้งหมด)	720.00	ตร.ม.
18.2	งานตีเส้นจราจร สีเทอร์โมพลาสติก (สีขาว + สีเหลือง)	1,070.00	ตร.ม.
18.3	งานลูกศรและสัญลักษณ์	131.00	ตร.ม.
	- TYPE A สีเทอร์โมพลาสติก (สีขาว) ลูกศรตรง จำนวน 57 จุด		ส่วนมากถูกต้อง
	- TYPE E สีเทอร์โมพลาสติก (สีขาว) ลูกศรตรง + เลี้ยวซ้าย จำนวน 4 จุด		
	- TYPE F สีเทอร์โมพลาสติก (สีขาว) ลูกศรตรง + เลี้ยวขวา จำนวน 10 จุด		
	- TYPE I สีเทอร์โมพลาสติก (สีขาว) แถบเส้นชะลอความเร็ว จำนวน 4 จุด		(นางสาวกัญญา เสนานิคม)
	- TYPE K สีเทอร์โมพลาสติก (สีเหลือง) เส้นทแยงห้ามจอด จำนวน 6 จุด		นักจัดการงานทั่วไปชำนาญการ
18.4	งานทาสีขอบคันหิน (CURB MARKINGS)	376.00	ตร.ม.
19	งานทาสีตีเส้นจราจร ถนนลำพญา เริ่มจากถนนทรงพล ถึงสุดเขตเทศบาลฯ		
19.1	งานลบเส้นจราจรเดิม (คิดเป็น 60% ของเส้นเดิมทั้งหมด)	78.00	ตร.ม.
19.2	งานตีเส้นจราจร สีเทอร์โมพลาสติก (สีขาว + สีเหลือง)	102.00	ตร.ม.
19.3	งานลูกศรและสัญลักษณ์	28.00	ตร.ม.
	- TYPE E สีเทอร์โมพลาสติก (สีขาว) ลูกศรตรง + เลี้ยวซ้าย จำนวน 1 จุด		

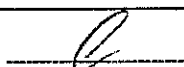
  
ประธานกรรมการ

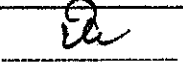
  
กรรมการ

  
กรรมการ

  
กรรมการ

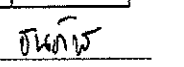
  
กรรมการ

ลำดับ	รายการ	จำนวน	หน่วย
	- TYPE I สีเทอร์โมพลาสติก (สีขาว) แถบเส้นชะลอความเร็ว จำนวน 6 จุด		
	- TYPE J สีเทอร์โมพลาสติก (สีขาว) เส้นแนวหยุดกว้าง 0.4 ม. จำนวน 2 จุด		
<b>20</b>	<b>งานทาสีตีเส้นจราจร ถนนทรงพล เริ่มจากสี่แยกสนามจันทร์ ถึงถนนมาลัยแมน</b>		
20.1	งานลบเส้นจราจรเดิม (คิดเป็น 60% ของเส้นเดิมทั้งหมด)	480.00	ตร.ม.
20.2	งานตีเส้นจราจร สีเทอร์โมพลาสติก (สีขาว + สีเหลือง)	592.00	ตร.ม.
20.3	งานลูกศรและสัญลักษณ์	209.00	ตร.ม.
	- TYPE A สีเทอร์โมพลาสติก (สีขาว) ลูกศรตรง จำนวน 31 จุด		
	- TYPE B สีเทอร์โมพลาสติก (สีขาว) ลูกศรเลี้ยวซ้าย จำนวน 5 จุด		
	- TYPE D สีเทอร์โมพลาสติก (สีขาว) ลูกศรเลี้ยวขวา จำนวน 8 จุด		
	- TYPE H สีเทอร์โมพลาสติก (สีขาว) ทางข้ามม้าลาย จำนวน 1 จุด		
	- TYPE I สีเทอร์โมพลาสติก (สีขาว) แถบเส้นชะลอความเร็ว จำนวน 24 จุด		
	- TYPE J สีเทอร์โมพลาสติก (สีขาว) เส้นแนวหยุดกว้าง 0.4 ม. จำนวน 1 จุด		
	- TYPE M สีเทอร์โมพลาสติก (สีขาว) ลูกศรยูเทิร์น จำนวน 6 จุด		
20.2	งานทาสีขอบคันหิน (CURB MARKINGS)	54.00	ตร.ม.
<b>21</b>	<b>งานทาสีตีเส้นจราจร ถนนราชวิถี เริ่มจากถนนหลังพระ ถึงสี่แยกสนามจันทร์</b>		
21.1	งานลบเส้นจราจรเดิม (คิดเป็น 60% ของเส้นเดิมทั้งหมด)	1,002.00	ตร.ม.
21.2	งานตีเส้นจราจร สีเทอร์โมพลาสติก (สีขาว + สีเหลือง)	1,428.00	ตร.ม.
21.3	งานลูกศรและสัญลักษณ์	243.00	ตร.ม.
	- TYPE A สีเทอร์โมพลาสติก (สีขาว) ลูกศรตรง จำนวน 4 จุด		
	- TYPE B สีเทอร์โมพลาสติก (สีขาว) ลูกศรเลี้ยวซ้าย จำนวน 8 จุด		
	- TYPE D สีเทอร์โมพลาสติก (สีขาว) ลูกศรเลี้ยวขวา จำนวน 2 จุด		
	- TYPE H สีเทอร์โมพลาสติก (สีขาว) ทางข้ามม้าลาย จำนวน 4 จุด		
21.4	งานทาสีขอบคันหิน (CURB MARKINGS)	64.00	ตร.ม.
<b>22</b>	<b>งานทาสีตีเส้นจราจร ถนนสนามจันทร์ เริ่มจากถนนทรงพล ถึงถนนจันทร์คามพิทักษ์</b>		
22.1	งานลบเส้นจราจรเดิม (คิดเป็น 60% ของเส้นเดิมทั้งหมด)	28.00	ตร.ม.
22.2	งานตีเส้นจราจร สีเทอร์โมพลาสติก (สีขาว + สีเหลือง)	45.00	ตร.ม.
22.3	งานลูกศรและสัญลักษณ์	3.20	ตร.ม.
	- TYPE J สีเทอร์โมพลาสติก (สีขาว) เส้นแนวหยุดกว้าง 0.4 ม. จำนวน 2 จุด		
<b>23</b>	<b>งานทาสีตีเส้นจราจร ถนนยิงเป้า เริ่มจากสี่แยกสนามจันทร์ ถึงถนนเพชรเกษม และถนนอโศกมนตรี (แยกจากถนนเพชรเกษมถึงสุดเขตเทศบาล) นักจัดการงานทั่วไปชำนาญการ</b>		
23.1	งานลบเส้นจราจรเดิม (คิดเป็น 60% ของเส้นเดิมทั้งหมด)	336.00	ตร.ม.
23.2	งานตีเส้นจราจร สีเทอร์โมพลาสติก (สีขาว + สีเหลือง)	431.00	ตร.ม.

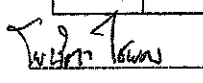
  
ประธานกรรมการ

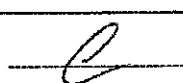
  
กรรมการ

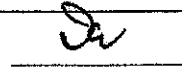
  
กรรมการ

  
กรรมการ

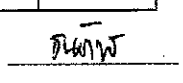
  
กรรมการ

ลำดับ	รายการ	จำนวน	หน่วย
23.3	งานลูกศรและสัญลักษณ์	130.00	ตร.ม.
	- TYPE A สีเทอร์โมพลาสติก (สีขาว) ลูกศรตรง จำนวน 8 จุด		
	- TYPE B สีเทอร์โมพลาสติก (สีขาว) ลูกศรเลี้ยวซ้าย จำนวน 2 จุด		
	- TYPE E สีเทอร์โมพลาสติก (สีขาว) ลูกศรตรง + เลี้ยวซ้าย จำนวน 6 จุด		
	- TYPE F สีเทอร์โมพลาสติก (สีขาว) ลูกศรตรง + เลี้ยวขวา จำนวน 6 จุด		
	- TYPE H สีเทอร์โมพลาสติก (สีขาว) ทางข้ามม้าลาย จำนวน 2 จุด		
	- TYPE I สีเทอร์โมพลาสติก (สีขาว) แถบเส้นชะลอความเร็ว จำนวน 12 จุด		
	- TYPE J สีเทอร์โมพลาสติก (สีขาว) เส้นแนวหยุดกว้าง 0.4 ม. จำนวน 4 จุด		
	- TYPE K สีเทอร์โมพลาสติก (สีเหลือง) เส้นทแยงห้ามจอด จำนวน 1 จุด		
	- TYPE L สีเทอร์โมพลาสติก (สีเหลือง) เส้นทแยงห้ามหยุดรถ จำนวน 4 จุด		
23.4	งานทาสีขอบคันหิน (CURB MARKINGS)	72.00	ตร.ม.
24	งานทาสีตีเส้นจราจร ถนนราชมรรคา เริ่มจากถนนยิงเป้า ถึงถนนเพชรเกษม และถนนราชมรรคาออก เริ่มจากถนนเพชรเกษม ถึงถนนหน้าพระ		
24.1	งานลบเส้นจราจรเดิม (คิดเป็น 60% ของเส้นเดิมทั้งหมด)	119.00	ตร.ม.
24.2	งานตีเส้นจราจร สีเทอร์โมพลาสติก (สีขาว + สีเหลือง)	183.00	ตร.ม.
24.3	งานลูกศรและสัญลักษณ์	16.00	ตร.ม.
	- TYPE B สีเทอร์โมพลาสติก (สีขาว) ลูกศรเลี้ยวซ้าย จำนวน 1 จุด		
	- TYPE D สีเทอร์โมพลาสติก (สีขาว) ลูกศรเลี้ยวขวา จำนวน 1 จุด		
	- TYPE J สีเทอร์โมพลาสติก (สีขาว) เส้นแนวหยุดกว้าง 0.4 ม. จำนวน 4 จุด		
	- TYPE K สีเทอร์โมพลาสติก (สีเหลือง) เส้นทแยงห้ามจอด จำนวน 1 จุด		
24.4	งานทาสีขอบคันหิน (CURB MARKINGS)	54.00	ตร.ม.
25	งานทาสีตีเส้นจราจร ถนนหน้าพระ เริ่มจากถนนพญาพาน ถึงถนนเพชรเกษม		
25.1	งานลบเส้นจราจรเดิม (คิดเป็น 60% ของเส้นเดิมทั้งหมด)	236.00	ตร.ม.
25.2	งานตีเส้นจราจร สีเทอร์โมพลาสติก (สีขาว + สีเหลือง)	196.00	ตร.ม.
25.3	งานลูกศรและสัญลักษณ์	198.00	ตร.ม.
	- TYPE A สีเทอร์โมพลาสติก (สีขาว) ลูกศรตรง จำนวน 26 จุด		
	- TYPE B สีเทอร์โมพลาสติก (สีขาว) ลูกศรเลี้ยวซ้าย จำนวน 8 จุด		
	- TYPE D สีเทอร์โมพลาสติก (สีขาว) ลูกศรเลี้ยวขวา จำนวน 12 จุด		
	- TYPE E สีเทอร์โมพลาสติก (สีขาว) ลูกศรตรง + เลี้ยวซ้าย จำนวน 4 จุด	สำเนาถูกต้อง	
	- TYPE F สีเทอร์โมพลาสติก (สีขาว) ลูกศรตรง + เลี้ยวขวา จำนวน 4 จุด		
	- TYPE H สีเทอร์โมพลาสติก (สีขาว) ทางข้ามม้าลาย จำนวน 6 จุด		
	- TYPE J สีเทอร์โมพลาสติก (สีขาว) เส้นแนวหยุดกว้าง 0.4 ม. จำนวน 2 จุด	(นางสาวนงนุช เสลาหอม)	
	- TYPE K สีเทอร์โมพลาสติก (สีเหลือง) เส้นทแยงห้ามจอด จำนวน 8 จุด	นักจัดการงานทั่วไปชำนาญการ	
25.4	งานทาสีขอบคันหิน (CURB MARKINGS)	54.00	ตร.ม.

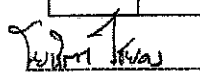
  
ประธานกรรมการ

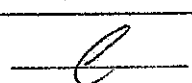
  
กรรมการ

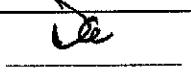
  
กรรมการ

  
กรรมการ

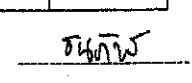
  
กรรมการ

ลำดับ	รายการ	จำนวน	หน่วย
26	งานทาสีตีเส้นจราจร ถนนทวารวดี เริ่มจากถนนคตภช ถึงถนนเพชรเกษม และถนนทวารวดีใต้ จากถนนเพชรเกษม ถึงสุดเขตเทศบาล		
26.1	งานลบเส้นจราจรเดิม (คิดเป็น 60% ของเส้นเดิมทั้งหมด)	67.00	ตร.ม.
26.2	งานตีเส้นจราจร สีเทอร์โมพลาสติก (สีขาว + สีเหลือง)	68.00	ตร.ม.
26.3	งานลูกศรและสัญลักษณ์	44.00	ตร.ม.
	- TYPE C สีเทอร์โมพลาสติก (สีขาว) ลูกศรเลี้ยวซ้าย + เลี้ยวขวา จำนวน 2 จุด		
	- TYPE G สีเทอร์โมพลาสติก (สีขาว) ลูกศรตรง+เลี้ยวซ้าย+เลี้ยวขวา จำนวน 4 จุด		
	- TYPE I สีเทอร์โมพลาสติก (สีขาว) แถบเส้นชะลอความเร็ว จำนวน 6 จุด		
	- TYPE J สีเทอร์โมพลาสติก (สีขาว) เส้นแนวหยุดกว้าง 0.4 ม. จำนวน 3 จุด		
	- TYPE K สีเทอร์โมพลาสติก (สีเหลือง) เส้นทแยงห้ามจอด จำนวน 1 จุด		
26.4	งานทาสีขอบคันหิน (CURB MARKINGS)	18.00	ตร.ม.
27	งานทาสีตีเส้นจราจร ถนนไผ่เตยใต้ เริ่มจากถนนเพชรเกษมถึงสุดเขตเทศบาล		
27.1	งานลบเส้นจราจรเดิม (คิดเป็น 60% ของเส้นเดิมทั้งหมด)	21.00	ตร.ม.
27.2	งานตีเส้นจราจร สีเทอร์โมพลาสติก (สีขาว + สีเหลือง)	35.00	ตร.ม.
27.3	งานลูกศรและสัญลักษณ์	1.60	ตร.ม.
	- TYPE J สีเทอร์โมพลาสติก (สีขาว) เส้นแนวหยุดกว้าง 0.4 ม. จำนวน 1 จุด		
28	งานทาสีตีเส้นจราจร ถนนนวเขต เริ่มจากถนนเทศา ถึงถนนเพชรเกษม และถนนนวเขตใต้ เริ่มจากถนนเพชรเกษม ถึงสุดเขตเทศบาล		
28.1	งานลบเส้นจราจรเดิม (คิดเป็น 60% ของเส้นเดิมทั้งหมด)	75.00	ตร.ม.
28.2	งานตีเส้นจราจร สีเทอร์โมพลาสติก (สีขาว + สีเหลือง)	108.00	ตร.ม.
28.3	งานลูกศรและสัญลักษณ์	18.00	ตร.ม.
	- TYPE I สีเทอร์โมพลาสติก (สีขาว) แถบเส้นชะลอความเร็ว จำนวน 3 จุด		
	- TYPE J สีเทอร์โมพลาสติก (สีขาว) เส้นแนวหยุดกว้าง 0.4 ม. จำนวน 4 จุด		
29	งานทาสีตีเส้นจราจร ถนนกมลโกวิท เริ่มจากถนนเพชรเกษม ถึงถนนเพชรเกษมซอย 19		
29.1	งานลบเส้นจราจรเดิม (คิดเป็น 60% ของเส้นเดิมทั้งหมด)	21.00	ตร.ม.
29.2	งานตีเส้นจราจร สีเทอร์โมพลาสติก (สีขาว + สีเหลือง)	34.00	ตร.ม.
29.3	งานลูกศรและสัญลักษณ์	1.50	ตร.ม.
	- TYPE J สีเทอร์โมพลาสติก (สีขาว) เส้นแนวหยุดกว้าง 0.4 ม. จำนวน 1 จุด		
30	งานทาสีตีเส้นจราจร ถนนเพชรเกษมซอย 19 เริ่มจากถนนเพชรเกษม ถึงถนนกมลโกวิท		
30.1	งานลบเส้นจราจรเดิม (คิดเป็น 60% ของเส้นเดิมทั้งหมด)	88.00	ตร.ม.
30.2	งานตีเส้นจราจร สีเทอร์โมพลาสติก (สีขาว + สีเหลือง)	96.00	ตร.ม.

(นางสาวนงนุช เสลาบ่อม)  
 ผู้จัดการงานทั่วไปฝ่ายวิชาการ

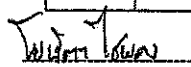
  
 ประธานกรรมการ

  
 กรรมการ

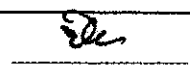
  
 กรรมการ

  
 กรรมการ

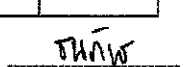
  
 กรรมการ

ลำดับ	รายการ	จำนวน	หน่วย
30.3	งานลูกศรและสัญลักษณ์	51.00	ตร.ม.
	- TYPE I สีเทอร์โมพลาสติก (สีขาว) แถบเส้นชะลอความเร็ว จำนวน 12 จุด		
	- TYPE J สีเทอร์โมพลาสติก (สีขาว) เส้นแนวหยุดกว้าง 0.4 ม. จำนวน 2 จุด		
31	งานทาสีตีเส้นจราจร ถนนเพชรเกษมซอย 15 เริ่มจากถนนเพชรเกษม ถึงสุดเขตเทศบาล		
31.1	งานลบเส้นจราจรเดิม (คิดเป็น 60% ของเส้นเดิมทั้งหมด)	30.00	ตร.ม.
31.2	งานตีเส้นจราจร สีเทอร์โมพลาสติก (สีขาว + สีเหลือง)	50.00	ตร.ม.
31.3	งานลูกศรและสัญลักษณ์	1.60	ตร.ม.
	- TYPE J สีเทอร์โมพลาสติก (สีขาว) เส้นแนวหยุดกว้าง 0.4 ม. จำนวน 1 จุด		
32	งานทาสีตีเส้นจราจร ถนนราชมรรคาใต้ เริ่มจากถนนเพชรเกษม ถึงสุดเขตเทศบาล และถนนปรีชาสุข เริ่มจากถนนราชมรรคาใต้ ถึงถนนเพชรเกษมซอย 15		
32.1	งานลบเส้นจราจรเดิม (คิดเป็น 60% ของเส้นเดิมทั้งหมด)	99.00	ตร.ม.
32.2	งานตีเส้นจราจร สีเทอร์โมพลาสติก (สีขาว + สีเหลือง)	138.00	ตร.ม.
32.3	งานลูกศรและสัญลักษณ์	28.00	ตร.ม.
	- TYPE I สีเทอร์โมพลาสติก (สีขาว) แถบเส้นชะลอความเร็ว จำนวน 6 จุด		
	- TYPE J สีเทอร์โมพลาสติก (สีขาว) เส้นแนวหยุดกว้าง 0.4 ม. จำนวน 3 จุด		
33	งานทาสีตีเส้นจราจร ถนนพิพิธประสาธ และถนนทิพาภกร ถนนอุตรวิถี และซอยเทศา 1 ถึง 6		
33.1	งานลบเส้นจราจรเดิม (คิดเป็น 60% ของเส้นเดิมทั้งหมด)	280.00	ตร.ม.
33.2	งานตีเส้นจราจร สีเทอร์โมพลาสติก (สีขาว + สีเหลือง)	340.00	ตร.ม.
33.3	งานลูกศรและสัญลักษณ์	127.00	ตร.ม.
	- TYPE B สีเทอร์โมพลาสติก (สีขาว) ลูกศรเฉียงซ้าย จำนวน 2 จุด		
	- TYPE D สีเทอร์โมพลาสติก (สีขาว) ลูกศรเฉียงขวา จำนวน 2 จุด		
	- TYPE E สีเทอร์โมพลาสติก (สีขาว) ลูกศรตรง + เลี้ยวซ้าย จำนวน 6 จุด		
	- TYPE H สีเทอร์โมพลาสติก (สีขาว) ทางข้ามม้าลาย จำนวน 2 จุด		
	- TYPE J สีเทอร์โมพลาสติก (สีขาว) เส้นแนวหยุดกว้าง 0.4 ม. จำนวน 9 จุด		
	- TYPE K สีเทอร์โมพลาสติก (สีเหลือง) เส้นทแยงห้ามจอด จำนวน 14 จุด		
33.4	งานทาสีขอบคันหิน (CURB MARKINGS)	207.00	ตร.ม.
34	งานทาสีตีเส้นจราจร ถนนเพชรเกษมซอย 16 เริ่มจากถนนลำพญา ถึงถนนเพชรเกษม และถนนศรีษะคุ้ เริ่มจากถนนเพชรเกษมถึงสุดเขตเทศบาล		
34.1	งานลบเส้นจราจรเดิม (คิดเป็น 60% ของเส้นเดิมทั้งหมด)	76.00	ตร.ม.
34.2	งานตีเส้นจราจร สีเทอร์โมพลาสติก (สีขาว + สีเหลือง)	122.00	ตร.ม.
34.3	งานลูกศรและสัญลักษณ์	4.80	ตร.ม.
	- TYPE J สีเทอร์โมพลาสติก (สีขาว) เส้นแนวหยุดกว้าง 0.4 ม. จำนวน 3 จุด		

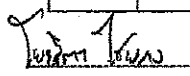
  
ประธานกรรมการ

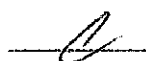
  
กรรมการ

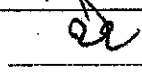
  
กรรมการ

  
กรรมการ

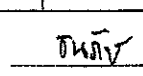
  
กรรมการ

(นางสาวนงนุช เสลาหอม)  
นักจัดการงานทั่วไปชำนาญการ

ลำดับ	รายการ	จำนวน	หน่วย
35	งานทาสีตีเส้นจราจร ถนนราชมรรคาใน เริ่มจากสี่แยกถนนทรงพล ถึงกำแพงรั้ววัง		
35.1	งานลบเส้นจราจรเดิม (คิดเป็น 60% ของเส้นเดิมทั้งหมด)	48.00	ตร.ม.
35.2	งานตีเส้นจราจร สีเทอร์โมพลาสติก (สีขาว + สีเหลือง)	36.00	ตร.ม.
35.3	งานลูกศรและสัญลักษณ์	45.00	ตร.ม.
	- TYPE G สีเทอร์โมพลาสติก (สีขาว) ลูกศรตรง+เลี้ยวซ้าย+เลี้ยวขวา จำนวน 1 จุด		
	- TYPE H สีเทอร์โมพลาสติก (สีขาว) ทางข้ามม้าลาย จำนวน 2 จุด		
	- TYPE K สีเทอร์โมพลาสติก (สีเหลือง) เส้นทแยงห้ามจอด จำนวน 3 จุด		
35.4	งานทาสีขอบคันหิน (CURB MARKINGS)	18.00	ตร.ม.
36	งานทาสีตีเส้นจราจร ถนนหน้าวัง ตอนที่ 1 เริ่มจากสี่แยกถนนราชวิถึถอยร่นเข้ามา 50 เมตร มาถึงวงเวียนสนามจันทร์ ตอนที่ 2 เริ่มจากสี่แยกกังบัวย ถึงถนนเหนือวัง		
36.1	งานลบเส้นจราจรเดิม (คิดเป็น 60% ของเส้นเดิมทั้งหมด)	53.00	ตร.ม.
36.2	งานตีเส้นจราจร สีเทอร์โมพลาสติก (สีขาว + สีเหลือง)	59.00	ตร.ม.
36.3	งานลูกศรและสัญลักษณ์	30.00	ตร.ม.
	- TYPE B สีเทอร์โมพลาสติก (สีขาว) ลูกศรเลี้ยวซ้าย จำนวน 2 จุด		
	- TYPE C สีเทอร์โมพลาสติก (สีขาว) ลูกศรเลี้ยวซ้าย + เลี้ยวขวา จำนวน 1 จุด		
	- TYPE E สีเทอร์โมพลาสติก (สีขาว) ลูกศรตรง + เลี้ยวซ้าย จำนวน 1 จุด		
	- TYPE F สีเทอร์โมพลาสติก (สีขาว) ลูกศรตรง + เลี้ยวขวา จำนวน 2 จุด		
	- TYPE J สีเทอร์โมพลาสติก (สีขาว) เส้นแนวหยุดกว้าง 0.4 ม. จำนวน 1 จุด		
	- TYPE H สีเทอร์โมพลาสติก (สีขาว) ทางข้ามม้าลาย จำนวน 2 จุด		
36.4	งานทาสีขอบคันหิน (CURB MARKINGS)	54.00	ตร.ม.
37	งานทาสีตีเส้นจราจร ถนนราชดำเนินขอย 2 เริ่มจากถนนราชดำเนินถึงถนนเทศบาล		
37.1	งานลบเส้นจราจรเดิม (คิดเป็น 60% ของเส้นเดิมทั้งหมด)	31.00	ตร.ม.
37.2	งานตีเส้นจราจร สีเทอร์โมพลาสติก (สีขาว + สีเหลือง)	44.00	ตร.ม.
37.3	งานลูกศรและสัญลักษณ์	9.00	ตร.ม.
	- TYPE J สีเทอร์โมพลาสติก (สีขาว) เส้นแนวหยุดกว้าง 0.4 ม. จำนวน 1 จุด		
	- TYPE K สีเทอร์โมพลาสติก (สีเหลือง) เส้นทแยงห้ามจอด จำนวน 1 จุด		
38	งานทาสีตีเส้นจราจร ถนนราชวิถึขอย 9 ถนนราชวิถึ ขอย 7 และถนนพุทธรักษา ตลอดทั้งเส้น		
38.1	งานลบเส้นจราจรเดิม (คิดเป็น 60% ของเส้นเดิมทั้งหมด)	153.00	ตร.ม.
38.2	งานตีเส้นจราจร สีเทอร์โมพลาสติก (สีขาว + สีเหลือง)	240.00	ตร.ม.
38.3	งานลูกศรและสัญลักษณ์	15.00	ลูกศร
	- TYPE J สีเทอร์โมพลาสติก (สีขาว) เส้นแนวหยุดกว้าง 0.4 ม. จำนวน 10 จุด		

(นางสาวนงนุช เสลาหอม)

ผู้จัดการงานทั่วไปชำนาญการ

จันทิพย์

ประธานกรมการ

กรมการ

กรมการ

กรมการ

กรมการ

ลำดับ	รายการ	จำนวน	หน่วย
39	งานทาสีตีเส้นจราจร ถนนพญาพาน และถนนริมคลองวัดพระงาม เริ่มจากถนนพญาพาน ถึงสุดเขตถนนริมคลองวัดพระงาม		
39.1	งานลบเส้นจราจรเดิม (คิดเป็น 60% ของเส้นเดิมทั้งหมด)	169.00	ตร.ม.
39.2	งานตีเส้นจราจร สีเทอร์โมพลาสติก (สีขาว + สีเหลือง)	185.00	ตร.ม.
39.3	งานลูกศรและสัญลักษณ์	97.00	ตร.ม.
	- TYPE A สีเทอร์โมพลาสติก (สีขาว) ลูกศรตรง จำนวน 2 จุด		
	- TYPE B สีเทอร์โมพลาสติก (สีขาว) ลูกศรเลี้ยวซ้าย จำนวน 2 จุด		
	- TYPE D สีเทอร์โมพลาสติก (สีขาว) ลูกศรเลี้ยวขวา จำนวน 4 จุด		
	- TYPE E สีเทอร์โมพลาสติก (สีขาว) ลูกศรตรง + เลี้ยวซ้าย จำนวน 4 จุด		
	- TYPE H สีเทอร์โมพลาสติก (สีขาว) ทางข้ามม้าลาย จำนวน 4 จุด		
	- TYPE J สีเทอร์โมพลาสติก (สีขาว) เส้นแนวหยุดกว้าง 0.4 ม. จำนวน 2 จุด		
	- TYPE K สีเทอร์โมพลาสติก (สีเหลือง) เส้นทแยงห้ามจอด จำนวน 2 จุด		
39.4	งานทาสีขอบคั่นหิน (CURB MARKINGS)	90.00	ตร.ม.
40	งานทาสีตีเส้นจราจร ถนนหลังสถานีรถไฟ เริ่มจากขั้วประตูหลังวัดพระงามถึงถนนทหารบก		
40.1	งานลบเส้นจราจรเดิม (คิดเป็น 60% ของเส้นเดิมทั้งหมด)	58.00	ตร.ม.
40.2	งานตีเส้นจราจร สีเทอร์โมพลาสติก (สีขาว + สีเหลือง)	87.00	ตร.ม.
40.3	งานลูกศรและสัญลักษณ์	10.00	ตร.ม.
	- TYPE J สีเทอร์โมพลาสติก (สีขาว) เส้นแนวหยุดกว้าง 0.4 ม. จำนวน 2 จุด		
	- TYPE K สีเทอร์โมพลาสติก (สีเหลือง) เส้นทแยงห้ามจอด จำนวน 1 จุด		
41	งานทาสีตีเส้นจราจร ถนนสระแก้ว เริ่มจากถนนสระแก้ว ถึงถนนไร่เกาะต้นสำโรง		
41.1	งานลบเส้นจราจรเดิม (คิดเป็น 60% ของเส้นเดิมทั้งหมด)	82.00	ตร.ม.
41.2	งานตีเส้นจราจร สีเทอร์โมพลาสติก (สีขาว + สีเหลือง)	132.00	ตร.ม.
41.3	งานลูกศรและสัญลักษณ์	4.80	ตร.ม.
	- TYPE J สีเทอร์โมพลาสติก (สีขาว) เส้นแนวหยุดกว้าง 0.4 ม. จำนวน 3 จุด		
42	งานทาสีตีเส้นจราจร ถนนราชดำเนินซอย 1 เริ่มจากถนนราชดำเนินถึงหน้าอาคารสำนักงาน สตง.		
42.1	งานลบเส้นจราจรเดิม (คิดเป็น 60% ของเส้นเดิมทั้งหมด)	41.00	ตร.ม.
42.2	งานตีเส้นจราจร สีเทอร์โมพลาสติก (สีขาว + สีเหลือง)	31.00	ตร.ม.
42.3	งานลูกศรและสัญลักษณ์	38.00	ตร.ม.
	- TYPE A สีเทอร์โมพลาสติก (สีขาว) ลูกศรตรง จำนวน 4 จุด		
	- TYPE B สีเทอร์โมพลาสติก (สีขาว) ลูกศรเลี้ยวซ้าย จำนวน 4 จุด		ถ้าเนาลูกต้อง
	- TYPE H สีเทอร์โมพลาสติก (สีขาว) ทางข้ามม้าลาย จำนวน 1 จุด		2 band
	- TYPE J สีเทอร์โมพลาสติก (สีขาว) เส้นแนวหยุดกว้าง 0.4 ม. จำนวน 2 จุด		(นางสาวนงนุช เกลาหอม)
	- TYPE K สีเทอร์โมพลาสติก (สีเหลือง) เส้นทแยงห้ามจอด จำนวน 1 จุด		นักจัดการงานทั่วไปชำนาญการ

*วิมล ไชย*

*C*

*ชช*

*วิมล*

*ธนภัท*

ประธานกรรมการ

กรรมการ

กรรมการ

กรรมการ

กรรมการ



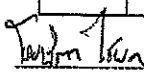

ลำดับ	รายการ	จำนวน	หน่วย
43	งานทาสีตีเส้นจราจร ถนนเทศบาล เริ่มจากถนนราชดำเนิน ถึงถนนราชวิถี และช่องจจรถ		
43.1	งานลบเส้นจราจรเดิม (คิดเป็น 60% ของเส้นเดิมทั้งหมด)	64.00	ตร.ม.
43.2	งานตีเส้นจราจร สีเทอร์โมพลาสติก (สีขาว + สีเหลือง)	99.00	ตร.ม.
43.3	งานลูกศรและสัญลักษณ์	9.00	ตร.ม.
	- TYPE J สีเทอร์โมพลาสติก (สีขาว) เส้นแนวหยุดกว้าง 0.4 ม. จำนวน 1 จุด		
	- TYPE K สีเทอร์โมพลาสติก (สีเหลือง) เส้นทแยงห้ามจอด จำนวน 1 จุด		
44	งานทาสีตีเส้นจราจร ถนนหน้าโรงไฟฟ้า เริ่มจากถนนพญาพาน ถึงถนนหลังสถานีรถไฟ		
44.1	งานลบเส้นจราจรเดิม (คิดเป็น 60% ของเส้นเดิมทั้งหมด)	27.00	ตร.ม.
44.2	งานตีเส้นจราจร สีเทอร์โมพลาสติก (สีขาว + สีเหลือง)	31.00	ตร.ม.
44.3	งานลูกศรและสัญลักษณ์	14.00	ตร.ม.
	- TYPE A สีเทอร์โมพลาสติก (สีขาว) ลูกศรตรง จำนวน 4 จุด		
	- TYPE B สีเทอร์โมพลาสติก (สีขาว) ลูกศรเลี้ยวซ้าย จำนวน 2 จุด		
	- TYPE C สีเทอร์โมพลาสติก (สีขาว) ลูกศรเลี้ยวซ้าย + เลี้ยวขวา จำนวน 2 จุด		
	- TYPE E สีเทอร์โมพลาสติก (สีขาว) ลูกศรตรง + เลี้ยวซ้าย จำนวน 2 จุด		
	- TYPE F สีเทอร์โมพลาสติก (สีขาว) ลูกศรตรง + เลี้ยวขวา จำนวน 2 จุด		
	- TYPE J สีเทอร์โมพลาสติก (สีขาว) เส้นแนวหยุดกว้าง 0.4 ม. จำนวน 1 จุด		
45	งานทาสีตีเส้นจราจร ถนนจันทระเขต เริ่มจาก ถนนสนามจันทร์ ถึงถนนเพชรเกษม		
45.1	งานลบเส้นจราจรเดิม (คิดเป็น 60% ของเส้นเดิมทั้งหมด)	24.00	ตร.ม.
45.2	งานตีเส้นจราจร สีเทอร์โมพลาสติก (สีขาว + สีเหลือง)	38.00	ตร.ม.
45.3	งานลูกศรและสัญลักษณ์	3.20	ตร.ม.
	- TYPE J สีเทอร์โมพลาสติก (สีขาว) เส้นแนวหยุดกว้าง 0.4 ม. จำนวน 2 จุด		
46	งานทาสีตีเส้นจราจร ถนนถวิลาธารราษฎร์บูรณะ เริ่มจาก ถนน 25 มกรา ถึงสุดเขตเทศบาล		
46.1	งานลบเส้นจราจรเดิม (คิดเป็น 60% ของเส้นเดิมทั้งหมด)	83.00	ตร.ม.
46.2	งานตีเส้นจราจร สีเทอร์โมพลาสติก (สีขาว + สีเหลือง) (ยังไม่รวม 25 มกราทถึงพหารบก)	100.00	ตร.ม.
46.3	งานลูกศรและสัญลักษณ์	39.00	ตร.ม.
	- TYPE E สีเทอร์โมพลาสติก (สีขาว) ลูกศรตรง + เลี้ยวซ้าย จำนวน 1 จุด		
	- TYPE G สีเทอร์โมพลาสติก (สีขาว) ลูกศรตรง+เลี้ยวซ้าย+เลี้ยวขวา จำนวน 1 จุด	สำเนาถูกต้อง	
	- TYPE H สีเทอร์โมพลาสติก (สีขาว) ทางข้ามม้าลาย จำนวน 2 จุด		
	- TYPE J สีเทอร์โมพลาสติก (สีขาว) เส้นแนวหยุดหนา 0.4 ม. จำนวน 4 จุด		
	- TYPE K สีเทอร์โมพลาสติก (สีเหลือง) เส้นทแยงห้ามจอด จำนวน 1 จุด		(นางสาวนงนุช เสลาทอม)
	- TYPE N สีเทอร์โมพลาสติก (สีขาว) สัญลักษณ์สามเหลี่ยม จำนวน 6 จุด		นักจัดการงานทั่วไปชำนาญการ
46.4	งานทาสีขอบคันหิน (CURB MARKINGS)	36.00	ตร.ม.

  
ประธานกรรมการ

  
กรรมการ

  
กรรมการ

  
กรรมการ

  
กรรมการ

ลำดับ	รายการ	จำนวน	หน่วย
47	งานทาสีตีเส้นจราจร ถนนซ้ายพระ เริ่มจาก ถนนหลังพระถึงถนนหน้าพระ และถนนบ่อเริ่ม เริ่มจากถนนซ้ายพระถึงถนนพญาาง		
47.1	งานลบเส้นจราจรเดิม (คิดเป็น 60% ของเส้นเดิมทั้งหมด)	256.00	ตร.ม.
47.2	งานตีเส้นจราจร สีเทอร์โมพลาสติก (สีขาว + สีเหลือง) (ยังไม่รวม 25 มกราถึงทหารบก)	286.00	ตร.ม.
47.3	งานลูกศรและสัญลักษณ์	141.00	ตร.ม.
	- TYPE A สีเทอร์โมพลาสติก (สีขาว) ลูกศรตรง จำนวน 14 จุด		
	- TYPE B สีเทอร์โมพลาสติก (สีขาว) ลูกศรเลี้ยวซ้าย จำนวน 9 จุด		
	- TYPE D สีเทอร์โมพลาสติก (สีขาว) ลูกศรเลี้ยวขวา จำนวน 9 จุด		
	- TYPE H สีเทอร์โมพลาสติก (สีขาว) ทางข้ามม้าลาย จำนวน 5 จุด		
47.4	งานทาสีขอบคันหิน (CURB MARKINGS)	18.00	ตร.ม.

**๕. กำหนดส่งมอบงาน**

กำหนดเวลาส่งมอบงานภายใน ๙๐ วัน นับถัดจากวันลงนามในสัญญา

**๖. หลักเกณฑ์ในการพิจารณา**

ผู้ยื่นข้อเสนอจะต้องมีคุณสมบัติตามประกาศเทศบาล และคุณสมบัติตามข้อ ๓.๑-๓.๑๔ จึงจะได้รับการพิจารณา โดยเกณฑ์การพิจารณาข้อเสนอทางด้านราคา ซึ่งราคาที่เสนอประกอบด้วยราคาที่รวมค่าดำเนินการ ทุกขั้นตอนโดยรวมภาษีมูลค่าเพิ่มและค่าใช้จ่ายอื่นใดทั้งหมดแล้ว ทั้งนี้ ผู้เสนอราคาต้องแสดงงบประมาณในแต่ละรายการให้คณะกรรมการพิจารณา โดยยึดราคาที่ต่ำที่สุดจะถือว่าผ่านเกณฑ์การพิจารณา

**๗. วงเงินงบประมาณ**

เทศบาลนครนครปฐม ได้อนุมัติโอนเงินงบประมาณรายจ่ายไปตั้งจ่ายเป็นรายการใหม่ ประจำปีงบประมาณ พ.ศ. ๒๕๖๘ แผนการรักษาความสงบภายใน งานจราจร ดำเนินงาน รายจ่ายเพื่อให้ได้มาซึ่งบริการ โครงการจ้างเหมาทาสีตีเส้นจราจรในเขตเทศบาลนครนครปฐม วงเงินจัดจ้าง ๔,๑๒๒,๓๐๐.- บาท (-สี่ล้านหนึ่งแสนสองหมื่นสามร้อยบาทถ้วน-)

**๘. เงื่อนไขและการจ่ายเงิน**

การจ้างครั้งนี้ จะใช้สัญญาจ้างแบบราคาเหมารวม (LUMP SUM CONTRACT) โดยผู้จ้างต้องเหมารวมเป็นเกณฑ์ และกำหนดการจ่ายเงินเป็นงวด ๒ งวด ดังนี้

๘.๑ งวดที่ ๑ จ่ายเงินร้อยละ ๕๐ ของวงเงินค่าจ้างตามสัญญา

เมื่อผู้รับจ้างได้ปฏิบัติงานทาสีตีเส้นจราจร จำนวนรวม ๒๑ สาย ดังรายชื่อแนบมา (ได้แนบมาพร้อม) เสร็จถูกต้องตามสัญญา ภายใน ๔๕ วัน นับถัดจากวันลงนามในสัญญา

นักจัดการงานทั่วไปชำนาญการ

- ลำดับ ๙) ทาสีตีเส้นจราจร ถนนเหนือวัง เริ่มจากถนนริมคลองวัดพระงาม ถึงสุดเขตเทศบาล

- ลำดับ ๑๐) ทาสีตีเส้นจราจร ถนนราชดำริห์ จากแยกถนนพญาาง ถึงถนนหน้าวัง

- ลำดับ ๑๑) ทาสีตีเส้นจราจร ถนนราชดำเนิน จากถนนหลังพระ ถึงถนนหน้าวัง

- ลำดับ ๑๒) ทาสีตีเส้นจราจร ถนน ๒๕ มกรา เริ่มจากถนนทหารบก ถึงสะพานหน้าวัดไร่

เกาะตันสำโรง



ประธานกรรมการ



กรรมการ



กรรมการ



กรรมการ

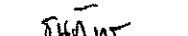

กรรมการ

- ลำดับ ๑๗) งานทาสีตีเส้นจราจร ถนนคดกฤษ เริ่มจากถนนหน้าพระ ถึงถนนหน้าวัดไผ่ล้อม
- ลำดับ ๒๐) งานทาสีตีเส้นจราจร ถนนทรงพล เริ่มจากสี่แยกสนามจันทร์ ถึงถนนมาลัยแมน
- ลำดับ ๒๑) งานทาสีตีเส้นจราจร ถนนราชวิถี เริ่มจากถนนหลังพระ ถึงสี่แยกสนามจันทร์
- ลำดับ ๒๓) งานทาสีตีเส้นจราจร ถนนยิงเป้า เริ่มจากสี่แยกสนามจันทร์ ถึงถนนเพชรเกษม และถนนยิงเป้าใต้ เริ่มจากถนนเพชรเกษมถึงสุดเขตเทศบาล
- ลำดับ ๒๔) งานทาสีตีเส้นจราจร ถนนราชมรรคา เริ่มจากถนนยิงเป้า ถึงถนนเพชรเกษม
- ลำดับ ๒๕) งานทาสีตีเส้นจราจร ถนนหน้าพระ เริ่มจากถนนพญาพาน ถึงถนนเพชรเกษม
- ลำดับ ๒๖) งานทาสีตีเส้นจราจร ถนนทวารวดี เริ่มจากถนนคดกฤษ ถึงถนนเพชรเกษม และถนนทวารวดีใต้ จากถนนเพชรเกษมถึงสุดเขตเทศบาล
- ลำดับ ๓๓) งานทาสีตีเส้นจราจร ถนนพิพิธประสาธ และถนนทิพากร ถนนอุตรวิถี และซอยเทศา ๑ ถึง ๖
- ลำดับ ๓๕) งานทาสีตีเส้นจราจร ถนนราชมรรคาใน เริ่มจากสี่แยกถนนทรงพล ถึงกำแพงรั้ววัง
- ลำดับ ๓๖) งานทาสีตีเส้นจราจร ถนนหน้าวัง ตอนที่ ๑ เริ่มจากสี่แยกถนนราชวิถีถอยร่นเข้ามา ๕๐ เมตร มาถึงวงเวียนสนามจันทร์ ตอนที่ ๒ เริ่มจากสี่แยกกิ่งบัว ถึงถนนเหนือวัง
- ลำดับ ๓๗) งานทาสีตีเส้นจราจร ถนนราชดำเนินซอย ๒ เริ่มจากถนนราชดำเนินถึงถนนเทศบาล
- ลำดับ ๓๙) งานทาสีตีเส้นจราจร ถนนพญาพาน และถนนริมคลองวัดพระงาม เริ่มจากถนนพญาพาน ถึงสุดเขตถนนริมคลองวัดพระงาม
- ลำดับ ๔๐) งานทาสีตีเส้นจราจร ถนนหลังสถานีรถไฟ เริ่มจากข้ามประตูหลังวัดพระงาม ถึงถนนทหารบก
- ลำดับ ๔๒) งานทาสีตีเส้นจราจร ถนนราชดำเนินซอย ๑ เริ่มจากถนนราชดำเนินถึงหน้าอาคารสำนักงาน สตง.
- ลำดับ ๔๓) งานทาสีตีเส้นจราจร ถนนเทศบาล เริ่มจากถนนราชดำเนิน ถึงถนนราชวิถี และช่องจอตรถ
- ลำดับ ๔๔) งานทาสีตีเส้นจราจร ถนนหน้าโรงไฟฟ้า เริ่มจากถนนพญาพาน ถึงถนนหลังสถานีรถไฟ
- ลำดับ ๔๗) งานทาสีตีเส้นจราจร ถนนซ้ายพระ เริ่มจาก ถนนหลังพระถึงถนนหน้าพระ และถนนบ่อเริ่ม เริ่มจากถนนซ้ายพระถึงถนนพญาวง

๘.๒ งวดที่ ๒ (งวดสุดท้าย) จ่ายเงินร้อยละ ๕๐ ของวงเงินค่าจ้างตามสัญญา

เมื่อผู้รับจ้างได้ปฏิบัติงาน จำนวนรวม ๒๖ สาย ดังรายการต่อไปนี้ ให้แล้วเสร็จถูกต้องตามสัญญา ภายใน ๙๐ วัน นับถัดจากวันลงนามในสัญญา (ระยะเวลา ๔๕ วัน)

- ลำดับ ๑) ทาสีตีเส้นจราจร ถนนสาครณากร เริ่มจากถนนมาลัยแมน ถึงถนนสวนตะไคร้ และถนนสาครณากรตะวันตก เริ่มจากถนนมาลัยแมน ถึงสุดเขตเทศบาล

(นางสาวนงนุช เสลาหอม)



ประธานกรรมการ

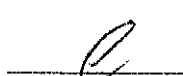

กรรมการ



กรรมการ



กรรมการ

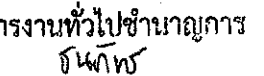

กรรมการ

ผู้จัดการงานทั่วไปชำนาญการ

อินทิพย์

- เทศบาล
- ลำดับ ๒) ทาสีตีเส้นจราจร ถนนสวนตะไคร้ เริ่มจากถนนรถไฟตะวันตก ถึงสุดเขตเทศบาล
  - ลำดับ ๓) ทาสีตีเส้นจราจร ถนนนาสร้าง เริ่มจากถนนรถไฟตะวันตก ถึงสุดเขตเทศบาล
  - ลำดับ ๔) ทาสีตีเส้นจราจร ถนนดอนตูม เริ่มจากถนนทหารบก ถึงสุดเขตเทศบาล
  - ลำดับ ๕) ทาสีตีเส้นจราจร ถนนถวิลพัฒนา เริ่มจากถนนทหารบก ถึงสุดเขตเทศบาล
  - ลำดับ ๖) ทาสีตีเส้นจราจร ถนนรถไฟตะวันตก เริ่มจากถนนทหารบก ถึงถนนมาลัยแมน (ได้สะพานต่างระดับ)

ซอย ๑๕

ทหารบก ๑๕

ทหารบก

มกราซอย ๗

หน้าวัดไร่เกาะต้นสำโรง

จันทร์คามพิทักษ์

เทศบาล

ถนนนวมเขตใต้ เริ่มจากถนนเพชรเกษม ถึงสุดเขตเทศบาล

เกษมซอย ๑๙

ถนนกมลโกวิท

สุดเขตเทศบาล

เทศบาล และถนนปรีชาสุข เริ่มจากถนนราชมรรคาใต้ ถึงถนนเพชรเกษมซอย ๑๕

เพชรเกษม และถนนศรีษะคู เริ่มจากถนนเพชรเกษมถึงสุดเขตเทศบาล

พุทธรักษา ตลอดทั้งเส้น

- ลำดับ ๗) ทาสีตีเส้นจราจร ถนนทหารบก เริ่มจากถนนพญาพาน ถึงถนนทหารบก

- ลำดับ ๘) ทาสีตีเส้นจราจร ถนนรถไฟตะวันออก เริ่มจากถนนทหารบก ถึงถนน

- ลำดับ ๑๓) ทาสีตีเส้นจราจร ถนนทหารบก ซอย ๑๓ เริ่มจากถนน ๒๕ มกรา ถึงถนน

- ลำดับ ๑๔) ทาสีตีเส้นจราจร ถนนเทศา ซอย ๗ เริ่มจากถนนเทศาซอย ๗ ถึงถนน ๒๕

- ลำดับ ๑๕) ทาสีตีเส้นจราจร ถนนเทศา ซอย ๘ เริ่มจากถนนสระแก้ว ถึงถนน ๒๕ มกรา

- ลำดับ ๑๖) งานทาสีตีเส้นจราจร ถนนไร่เกาะต้นสำโรง เริ่มจากถนนเทศา ถึงสะพาน

- ลำดับ ๑๘) งานทาสีตีเส้นจราจร ถนนเทศา เริ่มจากถนนเทศาซอย ๖ ถึงถนนเพชรเกษม

- ลำดับ ๑๙) งานทาสีตีเส้นจราจร ถนนลำพญา เริ่มจากถนนทรงพล ถึงสุดเขตเทศบาลฯ

- ลำดับ ๒๒) งานทาสีตีเส้นจราจร ถนนสนามจันทร์ เริ่มจากถนนทรงพล ถึงถนน

- ลำดับ ๒๗) งานทาสีตีเส้นจราจร ถนนไม่เตยใต้ เริ่มจากถนนเพชรเกษมถึงสุดเขต

- ลำดับ ๒๘) งานทาสีตีเส้นจราจร ถนนนวมเขต เริ่มจากถนนเทศา ถึงถนนเพชรเกษม และ

- ลำดับ ๒๙) งานทาสีตีเส้นจราจร ถนนกมลโกวิท เริ่มจากถนนเพชรเกษม ถึงถนนเพชร

- ลำดับ ๓๐) งานทาสีตีเส้นจราจร ถนนเพชรเกษมซอย ๑๙ เริ่มจากถนนเพชรเกษม ถึง

- ลำดับ ๓๑) งานทาสีตีเส้นจราจร ถนนเพชรเกษมซอย ๑๕ เริ่มจากถนนเพชรเกษม ถึง

- ลำดับ ๓๒) งานทาสีตีเส้นจราจร ถนนราชมรรคาใต้ เริ่มจากถนนเพชรเกษม ถึงสุดเขต

- ลำดับ ๓๔) งานทาสีตีเส้นจราจร ถนนเพชรเกษมซอย ๑๖ เริ่มจากถนนลำพญา ถึงถนน

- ลำดับ ๓๘) งานทาสีตีเส้นจราจร ถนนราชวิถีย่อย ๙ ถนนราชวิถีย่อย ๗ และถนน

(นางสาวณัฐ เสือทอง)

ผู้จัดการงานทั่วไปชำนาญการ

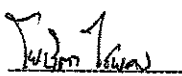

ประธานกรรมการ



กรรมการ



กรรมการ



กรรมการ



กรรมการ

- ลำดับ ๔๑) งานทาสีตีเส้นจราจร ถนนสระแก้ว เริ่มจากถนนสระแก้ว ถึงถนนไร่เกาะต้น  
สำโรง
- ลำดับ ๔๕) งานทาสีตีเส้นจราจร ถนนจันทร์เขต เริ่มจาก ถนนสนามจันทร์ ถึงถนน  
เพชรเกษม
- ลำดับ ๔๖) งานทาสีตีเส้นจราจร ถนนถวิสหราษฎร์บูรณะ เริ่มจาก ถนน ๒๕ มกรา ถึงสุด  
เขตเทศบาล

**๙. อัตราค่าปรับ**

๙.๑ กรณีที่ผู้รับจ้างนำงานที่รับจ้างไปจ้างช่วงให้ผู้อื่นทำอีกทอดหนึ่ง โดยไม่ได้รับอนุญาตจาก  
เทศบาลนครนครปฐม จะกำหนดค่าปรับสำหรับการฝ่าฝืนดังกล่าวเป็นจำนวนร้อยละ ๑๐ ของวงเงินของงาน  
จ้างช่วงนั้น

๙.๒ กรณีที่ผู้รับจ้างปฏิบัติผิดสัญญาจ้าง นอกเหนือจากข้อ ๑๐.๑ จะกำหนดค่าปรับเป็น  
รายวันเป็นจำนวนเงินตายตัวในอัตราร้อยละ ๐.๒๕ ของราคางานจ้าง

**๑๐. การรับประกันความชำรุดบกพร่อง**

เมื่องานแล้วเสร็จบริบูรณ์ และผู้ว่าจ้างได้รับมอบงานจากผู้รับจ้างหรือจากผู้รับจ้างรายใหม่ ใน  
กรณีที่มีการบอกเลิกสัญญา หากมีเหตุชำรุดบกพร่องหรือเสียหายเกิดขึ้นจากการจ้างนี้ ภายในกำหนด ๑ ปี  
นับถัดจากวันที่ได้รับมอบงานดังกล่าว ซึ่งความชำรุดบกพร่องหรือเสียหายนั้นเกิดจากความบกพร่องของ  
ผู้รับจ้างอันเกิดจากการใช้วัสดุที่ไม่ถูกต้องหรือทำให้ไม่เรียบร้อย หรือทำให้ไม่ถูกต้องตามมาตรฐานแห่งหลักวิชา  
ผู้รับจ้างจะต้องรีบทำการแก้ไข ให้เป็นที่เรียบร้อยโดยไม่ชักช้า โดยผู้ว่าจ้างไม่ต้องออกเงินใด ๆ ในการนี้ทั้งสิ้น  
หากผู้รับจ้างไม่กระทำการดังกล่าวภายใน ๑๕ วัน นับถัดจากวันที่ได้รับแจ้งเป็นหนังสือจากผู้ว่าจ้างหรือไม่  
กระทำการแก้ไขให้ถูกต้องเรียบร้อยภายในเวลาที่ ผู้ว่าจ้างกำหนด ให้ผู้ว่าจ้างมีสิทธิที่จะทำการนั้นเองหรือจ้าง  
ผู้อื่นให้ทำงานนั้น โดยผู้รับจ้างต้องเป็นผู้ออกค่าใช้จ่ายเองทั้งสิ้นในกรณีเร่งด่วนจำเป็นต้องรีบแก้ไขเหตุชำรุด  
บกพร่องหรือเสียหายโดยเร็ว และไม่อาจรอให้ผู้รับจ้างแก้ไข ในระยะเวลาที่กำหนดไว้ตามวรรคหนึ่งได้ ผู้ว่าจ้าง  
มีสิทธิเข้าจัดการแก้ไขเหตุชำรุดบกพร่องหรือเสียหายนั้นเอง หรือจ้างผู้อื่นให้ซ่อมแซมความชำรุดบกพร่องหรือ  
เสียหาย โดยผู้รับจ้างต้องเป็นผู้ออกค่าใช้จ่ายเองทั้งสิ้น

การที่ผู้ว่าจ้างทำการนั้นเอง หรือจ้างผู้อื่นให้ทำงานนั้นแทนผู้รับจ้าง ไม่ทำให้ผู้รับจ้าง หลุดพ้น  
จากความรับผิดชอบตามสัญญา หากผู้รับจ้างไม่ชดใช้ค่าใช้จ่ายหรือค่าเสียหายตามที่ผู้ว่าจ้างเรียกร้อง ผู้ว่าจ้างมีสิทธิ  
บังคับจากหลักประกันการปฏิบัติตามสัญญาได้

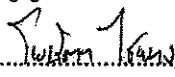
(ลงชื่อ)  .....ประธานคณะกรรมการ  
(นางสาวโยชิตา ไชยคง)  
สถาปนิกชำนาญการ

(ลงชื่อ)  .....กรรมการ  
(นายจักรภพ วีระชนิดากุล)  
ผู้ช่วยสถาปนิก

(ลงชื่อ)  .....กรรมการ  
(นายสรรพวัต นกทอง)  
เจ้าพนักงานป้องกันฯ ชำนาญงาน

(ลงชื่อ)  .....กรรมการ  
(นายปิยะ กลิ่นเกษร)  
เจ้าพนักงานป้องกันฯ ชำนาญงาน

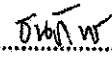
(ลงชื่อ)  .....กรรมการ  
(นายธนภัทร สุขพิเนตกุล)  
คนงาน สำเนาถูกต้อง

  
(นางสาวนนุช เสลาหอม)  
นักจัดการงานทั่วไปชำนาญการ



# 1. โครงการทาสีตีเส้นจราจร ถนนสาธารณะเริ่มจาก ถนนมาลัยแมน ถึงถนนสวนตะไคร้ และ ถนนสาคร ธนาคารตะไคร้ เริ่มจากถนนมาลัยแมน ถึงสุดเขตเทศบาล

## 1.1 โครงการทาสีตีเส้นจราจร ถนนสาธารณะเริ่มจากถนนมาลัยแมน ถึงถนนสวนตะไคร้

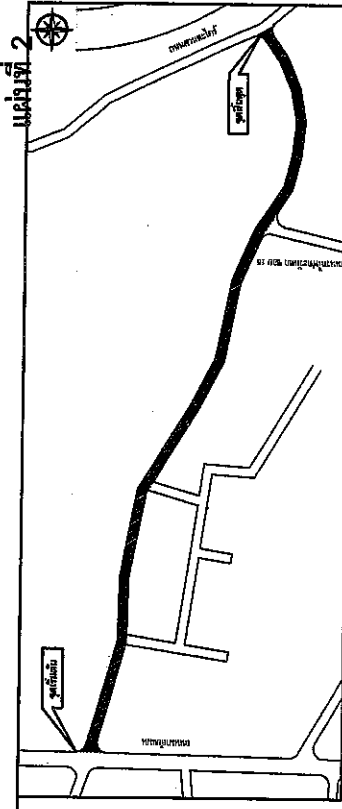
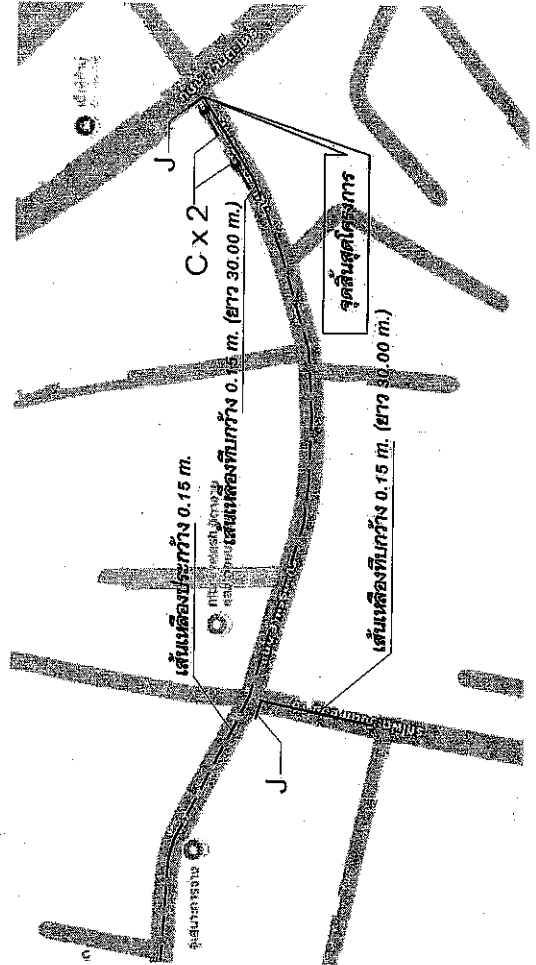
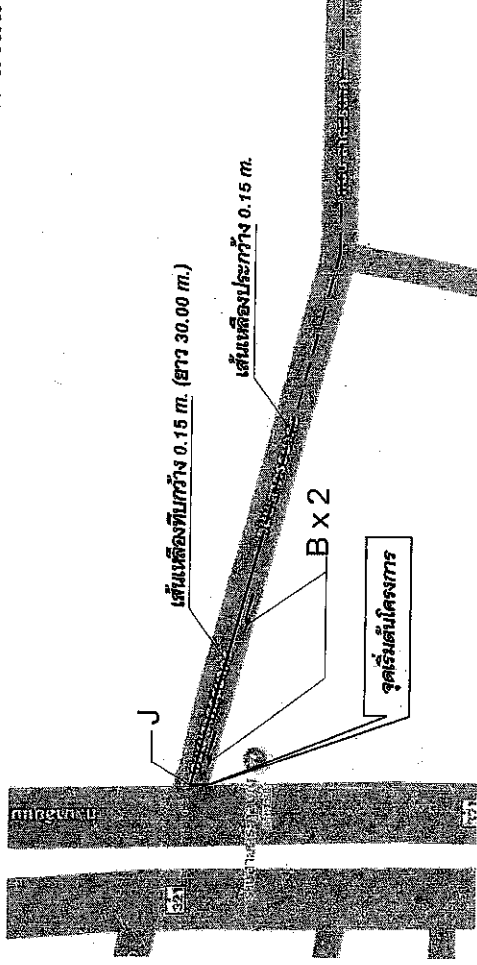

แผนที่สังเขป

1	ทาสีเส้นจราจร ถนนสาธารณะ เริ่มจากถนนมาลัยแมน ถึงถนนสวนตะไคร้ และถนนสาครธนาคารตะไคร้ เริ่มจากถนนมาลัยแมน ถึงสุดเขตเทศบาล	
1.1	งานตีเส้นจราจรเดิม (คิดเป็น 60% ของเส้นเดิมทั้งหมด)	85.00 ตร.กม.
1.2	งานตีเส้นจราจร สีเทอร์โมพลาสติก (สีขาว + สีเหลือง)	126.00 ตร.กม.
1.3	งานลูกศรและสัญลักษณ์	16.00 ตร.กม.
	- TYPE B สีเทอร์โมพลาสติก (สีขาว) ลูกศรซ้าย จำนวน 4 จุด	
	- TYPE C สีเทอร์โมพลาสติก (สีขาว) ลูกศรซ้าย + เลี้ยวขวา จำนวน 2 จุด	
	- TYPE E สีเทอร์โมพลาสติก (สีขาว) ลูกศรตรง + เลี้ยวซ้าย จำนวน 2 จุด	
	- TYPE J สีเทอร์โมพลาสติก (สีขาว) เส้นแนวหยุดกว้าง 0.4 ม. จำนวน 5 จุด	

TYPE A	TYPE B	TYPE C	TYPE D	TYPE E	TYPE F	TYPE G	TYPE H	TYPE I	TYPE J	TYPE K	TYPE L	TYPE M	TYPE N
สัญลักษณ์	สัญลักษณ์	สัญลักษณ์	สัญลักษณ์	สัญลักษณ์	สัญลักษณ์	สัญลักษณ์	สัญลักษณ์	สัญลักษณ์	สัญลักษณ์	สัญลักษณ์	สัญลักษณ์	สัญลักษณ์	สัญลักษณ์

สำเนาถูกต้อง

*Handwritten signature*

(นางสาวนงนุช เสดาหอม)  
นักจัดการงานทั่วไปชำนาญการ





## 2. โครงการทาสีตีเส้นจราจร ถนนสวนตะไคร้ เริ่มจากถนนรถไฟ ตะวันตก ถึงสุดเขตเทศบาล

2	ทาสีตีเส้นจราจร ถนนสวนตะไคร้ เริ่มจากถนนรถไฟตะวันตก ถึงสุดเขตเทศบาล		
2.1	งานขอบเส้นจราจรเดิม (คิดเป็น 60% ของเส้นเดิมทั้งหมด)	162.00	๑๖๒.๐๐
2.2	งานตีเส้นจราจร สีเทอร์โมพลาสติก (สีขาว + สีเหลือง)	231.00	๒๓๑.๐๐
2.3	งานลูกศรและสัญลักษณ์	39.00	๓๙.๐๐
	- TYPE G สีเทอร์โมพลาสติก (สีขาว) ลูกศรตรง-เอียงซ้าย-เอียงขวา จำนวน 2 จุด		
	- TYPE H สีเทอร์โมพลาสติก (สีขาว) ทางข้ามม้าลาย จำนวน 1 จุด		
	- TYPE I สีเทอร์โมพลาสติก (สีขาว) แถบเส้นชะลอความเร็ว จำนวน 6 จุด		
	- TYPE J สีเทอร์โมพลาสติก (สีขาว) แถบแนวหยุดกว้าง 0.4 ม. จำนวน 1 จุด		
2.4	งานทาสีขอบคันหิน (CURB MARKINGS)	18.00	๑๘.๐๐

TYPE A	TYPE B	TYPE C	TYPE D	TYPE E	TYPE F	TYPE G	TYPE H	TYPE I	TYPE J	TYPE K	TYPE L	TYPE M	TYPE N
รูปทรงแท่ง	รูปทรงแท่ง	รูปทรงแท่ง	รูปทรงแท่ง	รูปทรงแท่ง	รูปทรงแท่ง	รูปทรงแท่ง	รูปทรงแท่ง	รูปทรงแท่ง	รูปทรงแท่ง	รูปทรงแท่ง	รูปทรงแท่ง	รูปทรงแท่ง	รูปทรงแท่ง
เส้นขอบคันหิน	เส้นขอบคันหิน	เส้นขอบคันหิน	เส้นขอบคันหิน	เส้นขอบคันหิน	เส้นขอบคันหิน	เส้นขอบคันหิน	เส้นขอบคันหิน	เส้นขอบคันหิน	เส้นขอบคันหิน	เส้นขอบคันหิน	เส้นขอบคันหิน	เส้นขอบคันหิน	เส้นขอบคันหิน

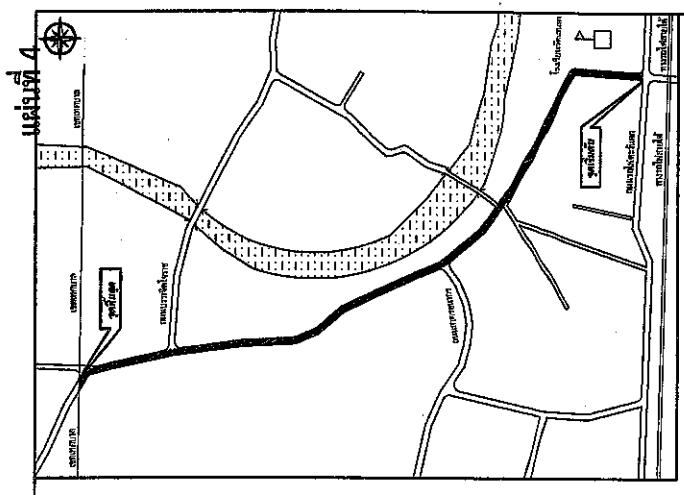
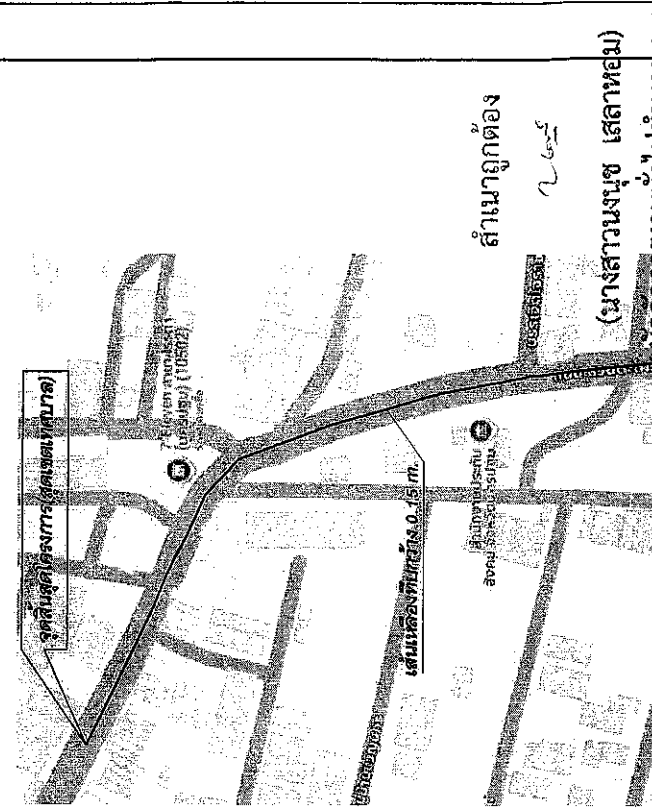
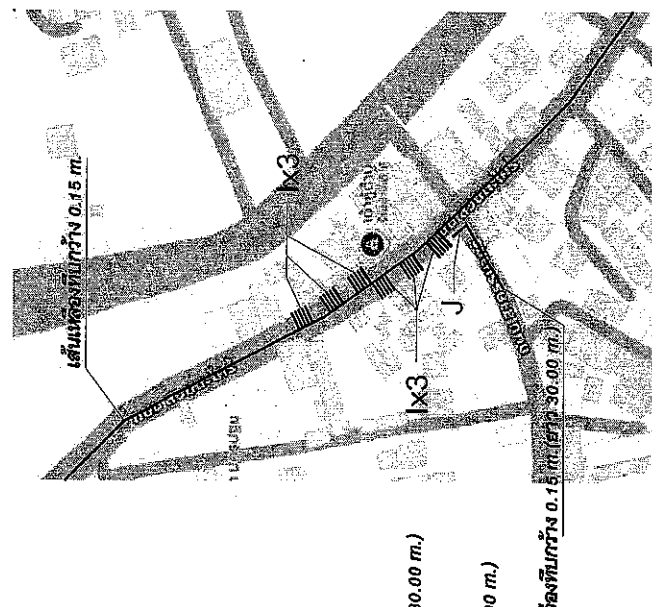
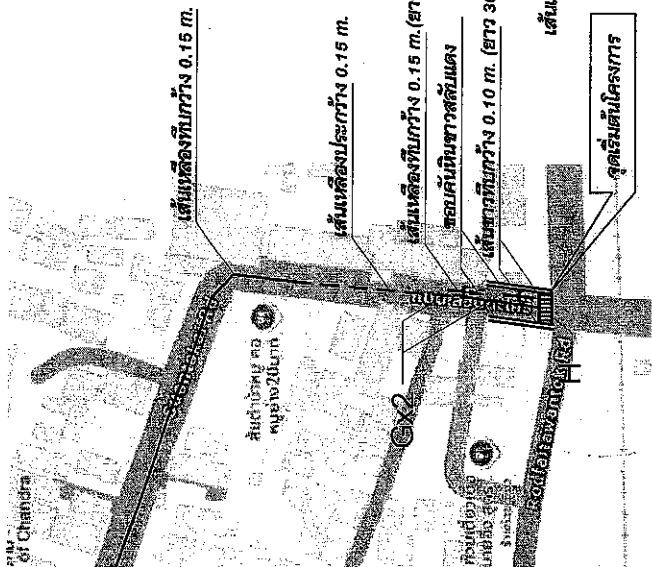

แผนที่ตั้งเขต

สำนักงานช่างเทคนิคการ  
(นางสาวนงนุช เสถาหอม)



# 4. โครงการทาสีตีเส้นจราจร ถนนดอนตูม เริ่มจากถนนทหารบก ถึงสุดเขตเทศบาล

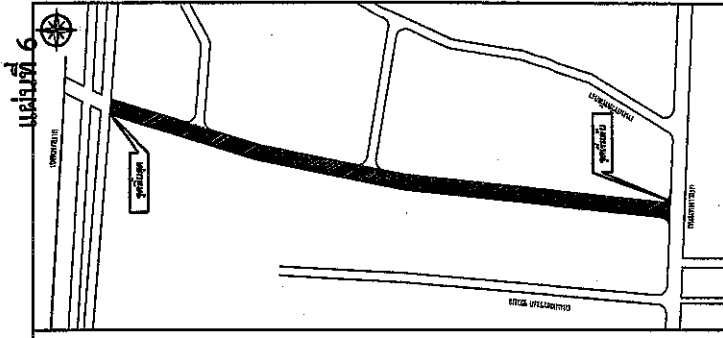
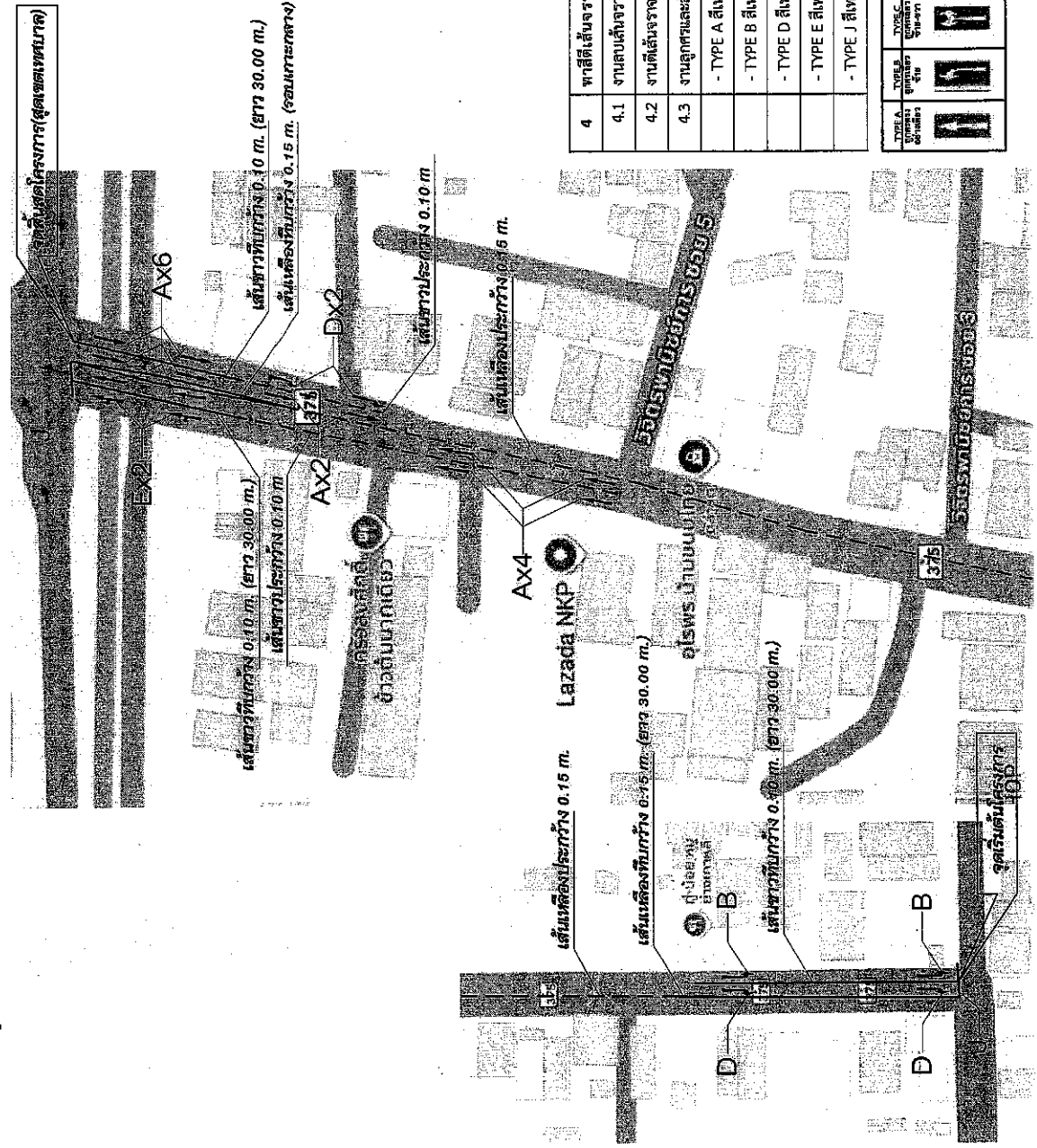

แผนที่ตั้งเขต

4	ทาสีตีเส้นจราจร ถนนดอนตูม เริ่มจากถนนทหารบก ถึงสุดเขตเทศบาล		
4.1	งานลบเส้นจราจรเดิม (คิดเป็น 60% ของเส้นเดิมทั้งหมด)	62.00	ตร.ม.
4.2	งานตีเส้นจราจร สีเทอร์โมพลาสติก (สีขาว + สีเหลือง)	83.00	ตร.ม.
4.3	งานอุปกรณ์และสัญลักษณ์ - TYPE A สีเทอร์โมพลาสติก (สีขาว) ลูกทรงง จำนวน 12 จุด - TYPE B สีเทอร์โมพลาสติก (สีขาว) ลูกทรงสี่เหลี่ยม จำนวน 2 จุด - TYPE D สีเทอร์โมพลาสติก (สีขาว) ลูกทรงเหลี่ยม จำนวน 4 จุด - TYPE E สีเทอร์โมพลาสติก (สีขาว) ลูกทรง + ได้วย้าย จำนวน 2 จุด - TYPE J สีเทอร์โมพลาสติก (สีขาว) เส้นแวงเขตกว้าง 0.4 ม. จำนวน 2 จุด	21.00	ตร.ม.

TYPE A	TYPE B	TYPE C	TYPE D	TYPE E	TYPE F	TYPE G	TYPE H	TYPE I	TYPE J	TYPE K	TYPE L	TYPE M	TYPE N
รูป	รูป	รูป	รูป	รูป	รูป	รูป	รูป	รูป	รูป	รูป	รูป	รูป	รูป
ชื่อ	ชื่อ	ชื่อ	ชื่อ	ชื่อ	ชื่อ	ชื่อ	ชื่อ	ชื่อ	ชื่อ	ชื่อ	ชื่อ	ชื่อ	ชื่อ

5. ถนนถวิดพัฒนา เริ่มจากถนนทหารบกถึงสุดเขตเทศบาล

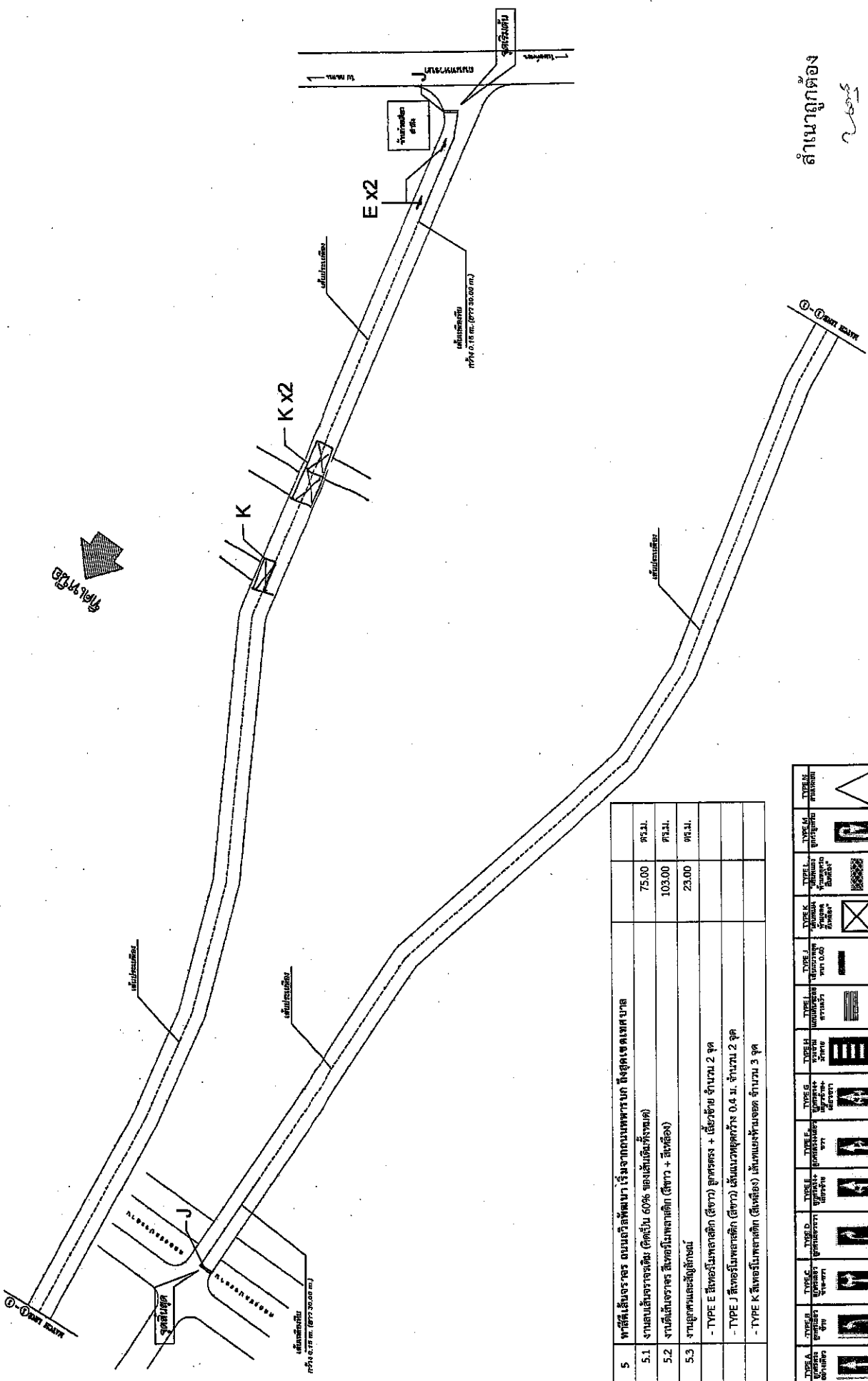

5	พื้นที่เส้นจราจร ถนนถวิดพัฒนา เริ่มจากถนนทหารบก ถึงสุดเขตเทศบาล		
5.1	งานเส้นจราจรเดิม (คิดเป็น 60% ของเส้นทั้งหมด)	75.00	95.51
5.2	งานตีเส้นจราจร สีเขียวใหม่พลาสติก (สีขาว + สีเหลือง)	103.00	93.51
5.3	งานอุปกรณ์และสัญญาณไฟจราจร	23.00	95.51
	- TYPE E สีเทอร์โมพลาสติก (สีขาว) อุปกรณ์จราจร + เส้นขาว จำนวน 2 จุด		
	- TYPE J สีเทอร์โมพลาสติก (สีขาว) เส้นแนวทแยง 0.4 ม. จำนวน 2 จุด		
	- TYPE K สีเทอร์โมพลาสติก (สีเหลือง) เส้นแนวทแยงลด จำนวน 3 จุด		

TYPE A	รูปตัดหน้า	TYPE B	รูปตัดหน้า	TYPE C	รูปตัดหน้า	TYPE D	รูปตัดหน้า	TYPE E	รูปตัดหน้า	TYPE F	รูปตัดหน้า	TYPE G	รูปตัดหน้า	TYPE H	รูปตัดหน้า	TYPE I	รูปตัดหน้า	TYPE J	รูปตัดหน้า	TYPE K	รูปตัดหน้า	TYPE L	รูปตัดหน้า	TYPE M	รูปตัดหน้า	TYPE N	รูปตัดหน้า
--------	------------	--------	------------	--------	------------	--------	------------	--------	------------	--------	------------	--------	------------	--------	------------	--------	------------	--------	------------	--------	------------	--------	------------	--------	------------	--------	------------

ดำเนินถูกต้อง

(นางสาวนุช เสลาหอม)  
 นักจัดการงานทั่วไปชำนาญการ

# 6. ถนนรถไฟตะวันตก เริ่มจากถนนทหารบก ถึงถนนมาลัยแมน (ได้สะพานต่างระดับ)

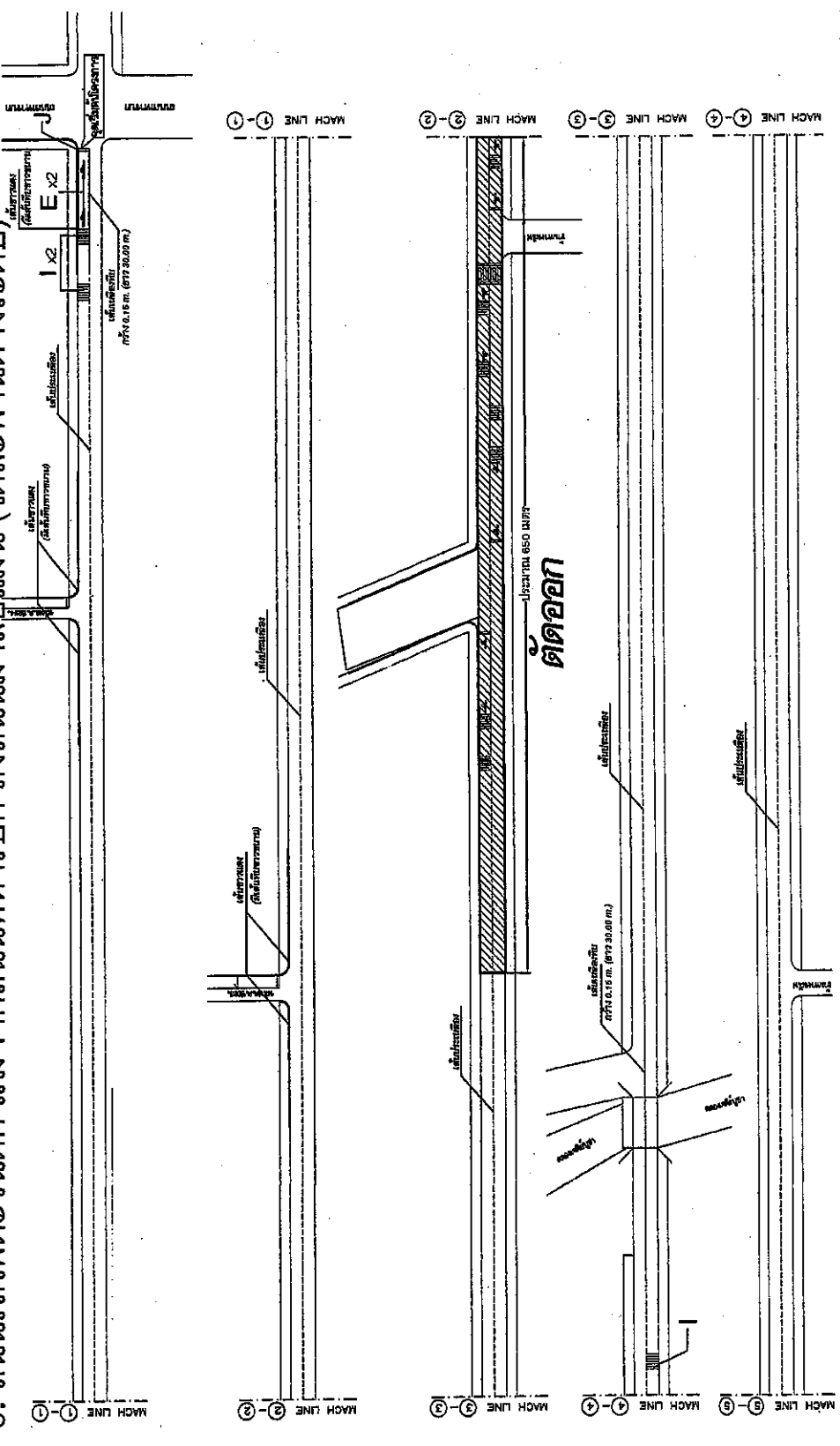

ลำดับ	รายละเอียด	จำนวน	ราคาต่อหน่วย (บาท)	รวม (บาท)
6	พลาตีเส้นจราจร ถนนรถไฟตะวันตก เริ่มจากถนนทหารบก ถึงถนนมาลัยแมน (ได้สะพานต่างระดับ)			
6.1	งานเคลือบจราจรเดิม (คิดเป็น 60% ของเส้นเดิมทั้งหมด)	136.00	๙๖.๐๐	
6.2	งานตีเส้นจราจร สีทองไม่พลาสต์ติก (สีขาว + สีเหลือง)	180.00	๑๘๐.๐๐	
6.3	งานปูทรงแบบสัญลักษณ์	48.00	๑๔๔.๐๐	
	- TYPE E สีทองไม่พลาสต์ติก (สีขาว) สุนทรพงษ์ + สีขาว จำนวน 2 จุด			
	- TYPE G สีทองไม่พลาสต์ติก (สีขาว) สุนทรพงษ์+สีขาวยาว+สีขาวยาว จำนวน 2 จุด			
	- TYPE H สีทองไม่พลาสต์ติก (สีขาว) ทักษิณมีค่าช จำนวน 1 จุด			
	- TYPE I สีทองไม่พลาสต์ติก (สีขาว) ถนนเส้นเขตความเร็ว จำนวน 7 จุด			
	- TYPE J สีทองไม่พลาสต์ติก (สีขาว) เส้นแนวเขตกว้าง 0.4 ม. จำนวน 3 จุด			
6.4	งานทาเขียนทับกัน (CUHB MARKINGS)	144.00	๑๔๔.๐๐	

TYPE A	TYPE B	TYPE C	TYPE D	TYPE E	TYPE F	TYPE G	TYPE H	TYPE I	TYPE J	TYPE K	TYPE L	TYPE M	TYPE N

ถ้าเนฎีกต่อ

# 6. ถนนรถไฟตะวันตก เริ่มจากถนนทหารบก ถึงถนนมาลัยแมน (ใต้สะพานต่างระดับ) ตัดเหนือ

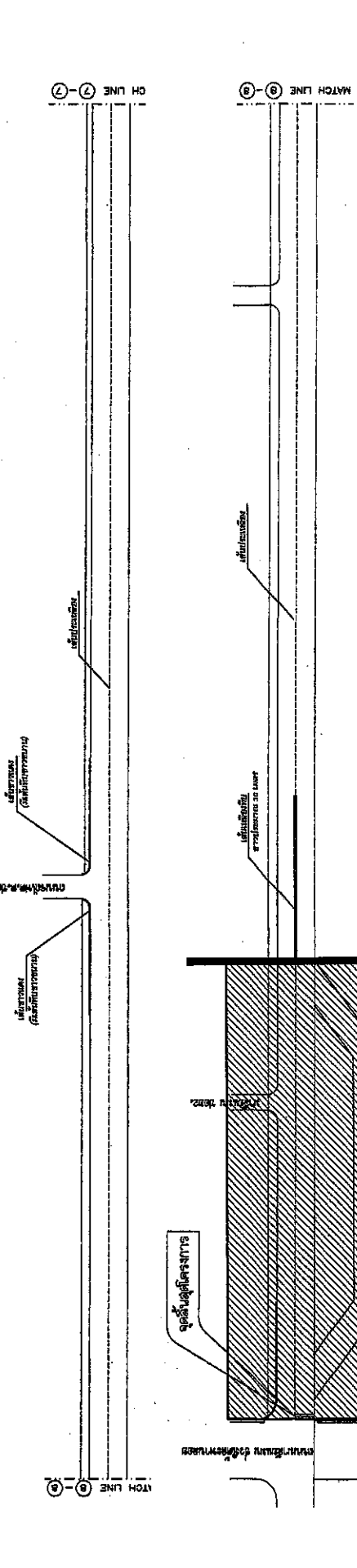
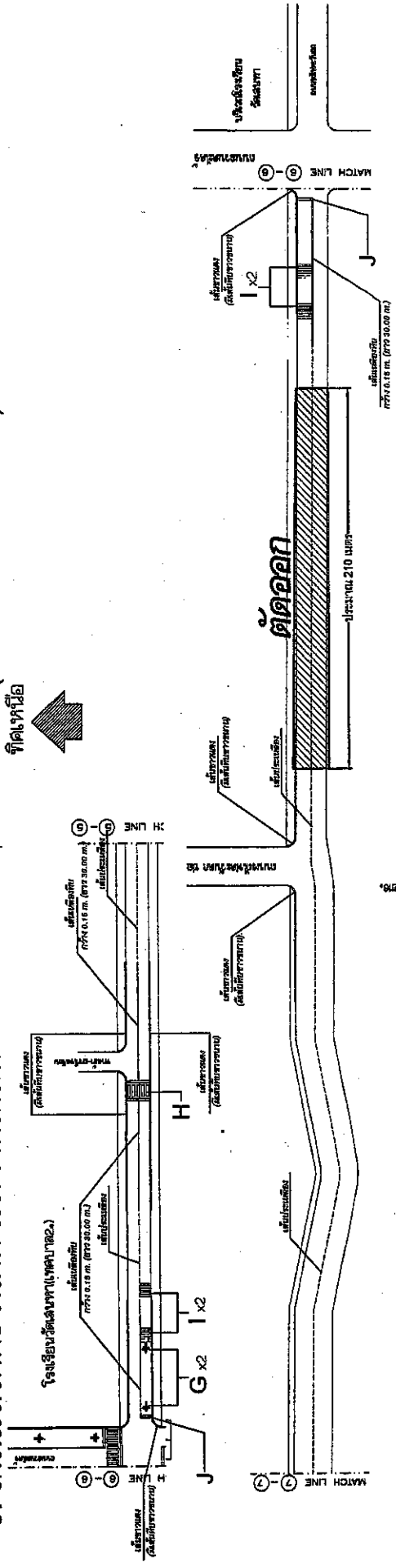

Item No.	Description	Quantity	Unit
6	พื้นที่เส้นจราจร ถนนรถไฟตะวันตก เริ่มจากถนนทหารบก ถึงถนนมาลัยแมน (ใต้สะพานต่างระดับ)		
6.1	งานเคลือบผิวจราจรเดิม (คิดเป็น 60% ของเส้นเดิมทั้งหมด)	136.00	ตร.ม.
6.2	งานติดตั้งจราจร สีทอโรไมพลาสติก (สีขาว + สีเหลือง)	180.00	ตร.ม.
6.3	งานอุปกรณ์และสัญลักษณ์	48.00	ตร.ม.
	- TYPE E สีทอโรไมพลาสติก (สีขาว) อุปกรณ์ + สัญลักษณ์ จำนวน 2 จุด		
	- TYPE G สีทอโรไมพลาสติก (สีขาว) อุปกรณ์+สัญลักษณ์+สีจราจร จำนวน 2 จุด		
	- TYPE H สีทอโรไมพลาสติก (สีขาว) ทางข้ามม้าลาย จำนวน 1 จุด		
	- TYPE I สีทอโรไมพลาสติก (สีขาว) แถบเส้นแฉกความเร็ว จำนวน 7 จุด		
	- TYPE J สีทอโรไมพลาสติก (สีขาว) เส้นแนวหยุดกว้าง 0.4 ม. จำนวน 3 จุด		
6.4	งานทำสีขอบคัน (CURB MARKINGS)	144.00	ตร.ม.

## ตัดออก

TYPE	DESCRIPTION	SYMBOL
TYPE A	รูปทอโรไม	[Symbol]
TYPE B	รูปทอโรไม	[Symbol]
TYPE C	รูปทอโรไม	[Symbol]
TYPE D	รูปทอโรไม	[Symbol]
TYPE E	รูปทอโรไม	[Symbol]
TYPE F	รูปทอโรไม	[Symbol]
TYPE G	รูปทอโรไม	[Symbol]
TYPE H	รูปทอโรไม	[Symbol]
TYPE I	รูปทอโรไม	[Symbol]
TYPE J	รูปทอโรไม	[Symbol]
TYPE K	รูปทอโรไม	[Symbol]
TYPE L	รูปทอโรไม	[Symbol]
TYPE M	รูปทอโรไม	[Symbol]



# 8. ถนนรถไฟตัดข้ามทางบก เริ่มจากถนนทหารบก ถึงถนนทหารบก ซอย 15

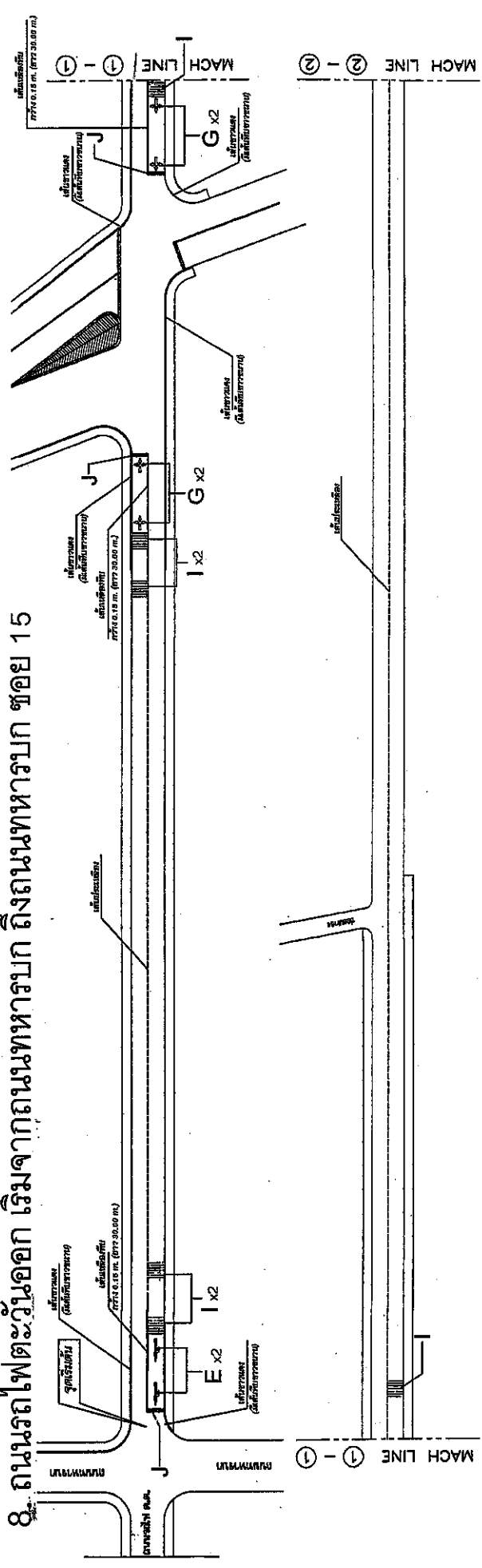

8	พาสีตีเส้นจราจร ถนนรถไฟตัดข้ามทางบก เริ่มจากถนนทหารบก ถึงถนนทหารบก 15	
8.1	งานขอบเส้นจราจรเดิม (คิดเป็น 60% ของเส้นเดิมทั้งหมด)	๑๕๗.๐๐
8.2	งานตีเส้นจราจร สีเทอร์โมพลาสติก (สีขาว + สีเหลือง)	๑๗๓.๐๐
8.3	งานลูกศรและสัญลักษณ์	๗๓.๐๐
	- TYPE C สีเทอร์โมพลาสติก (สีขาว) ลูกศรซ้าย + เลี้ยวขวา จำนวน 2 จุด	
	- TYPE E สีเทอร์โมพลาสติก (สีขาว) ลูกศรตรง + เลี้ยวซ้าย จำนวน 2 จุด	
	- TYPE G สีเทอร์โมพลาสติก (สีขาว) ลูกศรตรง+เลี้ยวซ้าย+เลี้ยวขวา จำนวน 8 จุด	
	- TYPE I สีเทอร์โมพลาสติก (สีขาว) แถบเส้นชะลอความเร็ว จำนวน 12 จุด	
	- TYPE J สีเทอร์โมพลาสติก (สีขาว) เส้นแนวหยุดหนา 0.4 ม. จำนวน 6 จุด	
8.4	งานทาสีขอบคันหิน (CURB MARKINGS)	๘๑.๐๐

TYPE A	TYPE B	TYPE C	TYPE D	TYPE E	TYPE F	TYPE G	TYPE H	TYPE I	TYPE J	TYPE K	TYPE L	TYPE M	TYPE N



# 8. ถนนรถไฟตะวันออก เริ่มจากถนนทหารบก ถึงถนนทหารบก ซอย 15

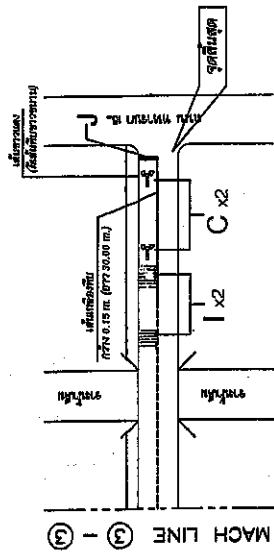
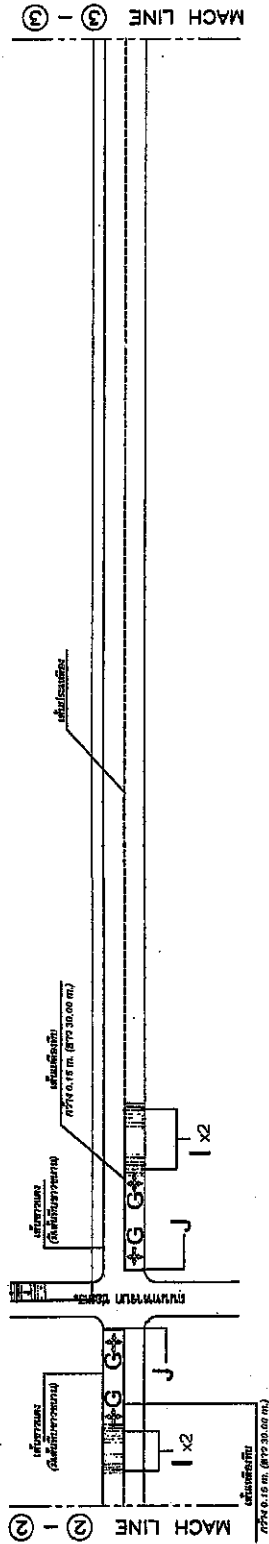

8	พาสตีเส้นจราจร ถนนรถไฟตะวันออก เริ่มจากถนนทหารบก ถึงถนนทหารบก 15		
8.1	งานเส้นจราจรเดิม (คิดเป็น 60% ของเส้นเดิมทั้งหมด)	147.00	ตร.ม.
8.2	งานตีเส้นจราจร สีเทอร์โมพลาสติก (สีขาว + สีเหลือง)	173.00	ตร.ม.
8.3	งานลูกศรและสัญลักษณ์ - TYPE C สีเทอร์โมพลาสติก (สีขาว) ลูกศรสีขาว + สีขาว จำนวน 2 จุด - TYPE E สีเทอร์โมพลาสติก (สีขาว) ลูกศรตรง + สีขาว จำนวน 2 จุด - TYPE G สีเทอร์โมพลาสติก (สีขาว) ลูกศรตรง+สีขาว+สีขาว จำนวน 8 จุด - TYPE I สีเทอร์โมพลาสติก (สีขาว) แถบเส้นชะลอความเร็ว จำนวน 12 จุด - TYPE J สีเทอร์โมพลาสติก (สีขาว) เส้นแนวหยุดหน้า 0.4 ม. จำนวน 6 จุด	73.00	ตร.ม.
8.4	งานทาสีขอบคัน (CURB MARKINGS)	81.00	ตร.ม.

TYPE A	TYPE B	TYPE C	TYPE D	TYPE E	TYPE F	TYPE G	TYPE H	TYPE I	TYPE J	TYPE K	TYPE L	TYPE M	TYPE N
รูปสี่เหลี่ยมผืนผ้า	รูปสี่เหลี่ยมผืนผ้า	รูปสี่เหลี่ยมผืนผ้า	รูปสี่เหลี่ยมผืนผ้า	รูปสี่เหลี่ยมผืนผ้า	รูปสี่เหลี่ยมผืนผ้า	รูปสี่เหลี่ยมผืนผ้า	รูปสี่เหลี่ยมผืนผ้า	รูปสี่เหลี่ยมผืนผ้า	รูปสี่เหลี่ยมผืนผ้า	รูปสี่เหลี่ยมผืนผ้า	รูปสี่เหลี่ยมผืนผ้า	รูปสี่เหลี่ยมผืนผ้า	รูปสี่เหลี่ยมผืนผ้า

(นางสาวรุ่งนง เสถียรธรรม)  
นักจัดการงานทั่วไปชำนาญการ

# 9. ถนนหน้าโค้ง เริ่มจากถนนริมคลองวัดพระงาม ถึงสุดเขตเทศบาล

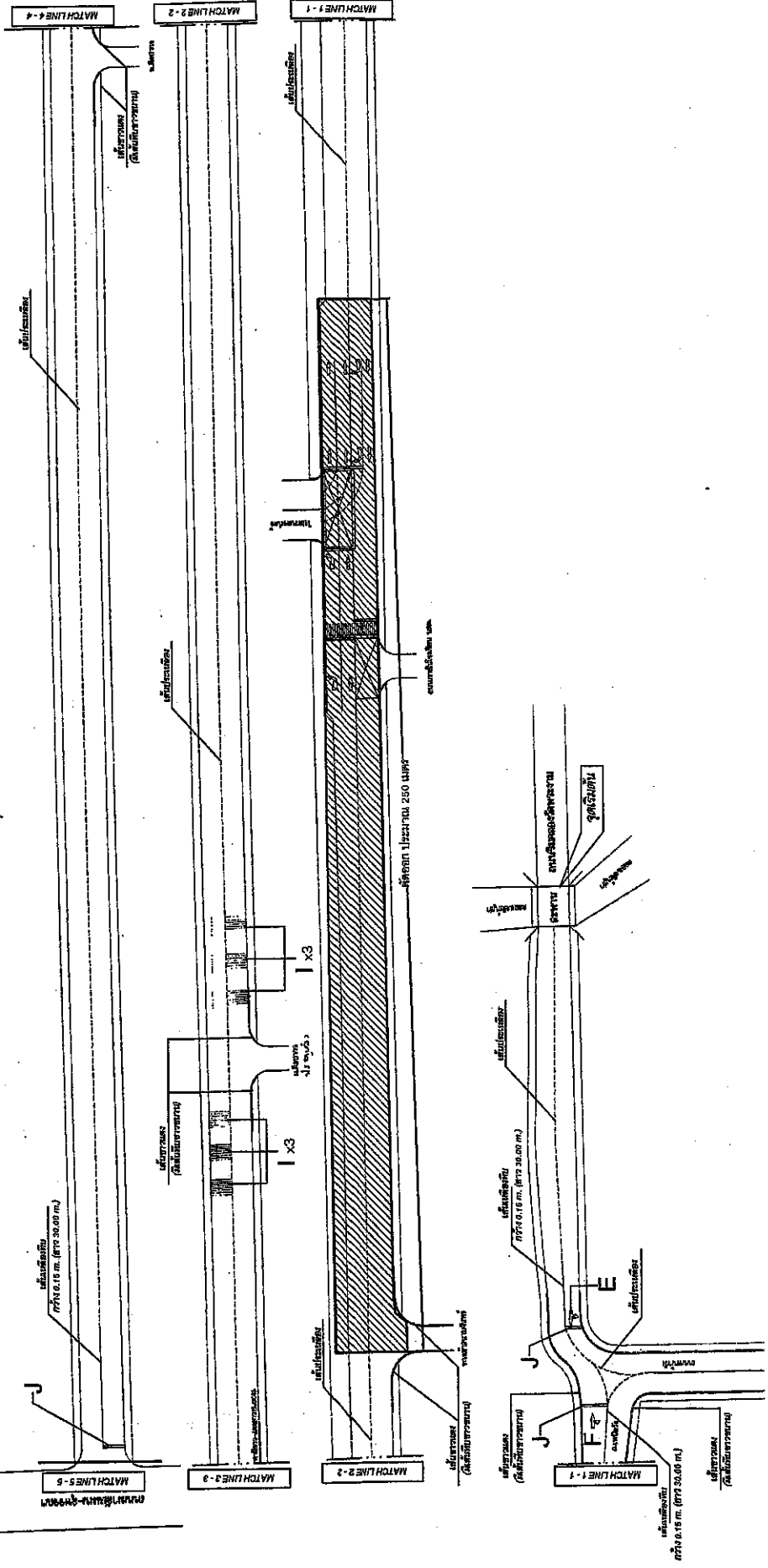

9	พาสีเส้นจราจร ถนนหน้าโค้ง เริ่มจากถนนริมคลองวัดพระงาม ถึงสุดเขตเทศบาล	
9.1	งานเส้นจราจรเดิม (คิดเป็น 60% ของเส้นเดิมทั้งหมด)	๑๖.๐๐ ๑๖.๐๐
9.2	งานตีเส้นจราจร สีเทอร์โมพลาสติก (สีขาว + สีเหลือง)	๑๙.๐๐ ๑๙.๐๐
9.3	งานลูกศรและสัญลักษณ์	๓.๖๐ ๓.๖๐
	- TYPE E สีเทอร์โมพลาสติก (สีขาว) ลูกศรตรง + เส้นจาย จำนวน 3 จุด	
	- TYPE F สีเทอร์โมพลาสติก (สีขาว) ลูกศรตรง + เส้นจาย จำนวน 1 จุด	
	- TYPE J สีเทอร์โมพลาสติก (สีขาว) แถบเส้นชะลอความเร็ว จำนวน 6 จุด	
	- TYPE J สีเทอร์โมพลาสติก (สีขาว) แถบแนวหยุดกว้าง 0.4 ม. จำนวน 5 จุด	
9.4	งานทาสีขอบถนน (CURB MARKINGS)	๗.๒๐ ๗.๒๐

TYPE A	รูปสี่เหลี่ยมผืนผ้า	TYPE M	รูปสามเหลี่ยม
TYPE B	รูปสี่เหลี่ยมผืนผ้า	TYPE N	รูปสี่เหลี่ยมผืนผ้า
TYPE C	รูปสี่เหลี่ยมผืนผ้า	TYPE O	รูปสี่เหลี่ยมผืนผ้า
TYPE D	รูปสี่เหลี่ยมผืนผ้า	TYPE P	รูปสี่เหลี่ยมผืนผ้า
TYPE E	รูปสี่เหลี่ยมผืนผ้า	TYPE Q	รูปสี่เหลี่ยมผืนผ้า
TYPE F	รูปสี่เหลี่ยมผืนผ้า	TYPE R	รูปสี่เหลี่ยมผืนผ้า
TYPE G	รูปสี่เหลี่ยมผืนผ้า	TYPE S	รูปสี่เหลี่ยมผืนผ้า
TYPE H	รูปสี่เหลี่ยมผืนผ้า	TYPE T	รูปสี่เหลี่ยมผืนผ้า
TYPE I	รูปสี่เหลี่ยมผืนผ้า	TYPE U	รูปสี่เหลี่ยมผืนผ้า
TYPE J	รูปสี่เหลี่ยมผืนผ้า	TYPE V	รูปสี่เหลี่ยมผืนผ้า
TYPE K	รูปสี่เหลี่ยมผืนผ้า	TYPE W	รูปสี่เหลี่ยมผืนผ้า
TYPE L	รูปสี่เหลี่ยมผืนผ้า	TYPE X	รูปสี่เหลี่ยมผืนผ้า
TYPE M	รูปสี่เหลี่ยมผืนผ้า	TYPE Y	รูปสี่เหลี่ยมผืนผ้า
TYPE N	รูปสี่เหลี่ยมผืนผ้า	TYPE Z	รูปสี่เหลี่ยมผืนผ้า







# 11. ถนนลาดชัน เริ่มจาก ถนนหลังพระ ถึง ถนนหน้าวัง

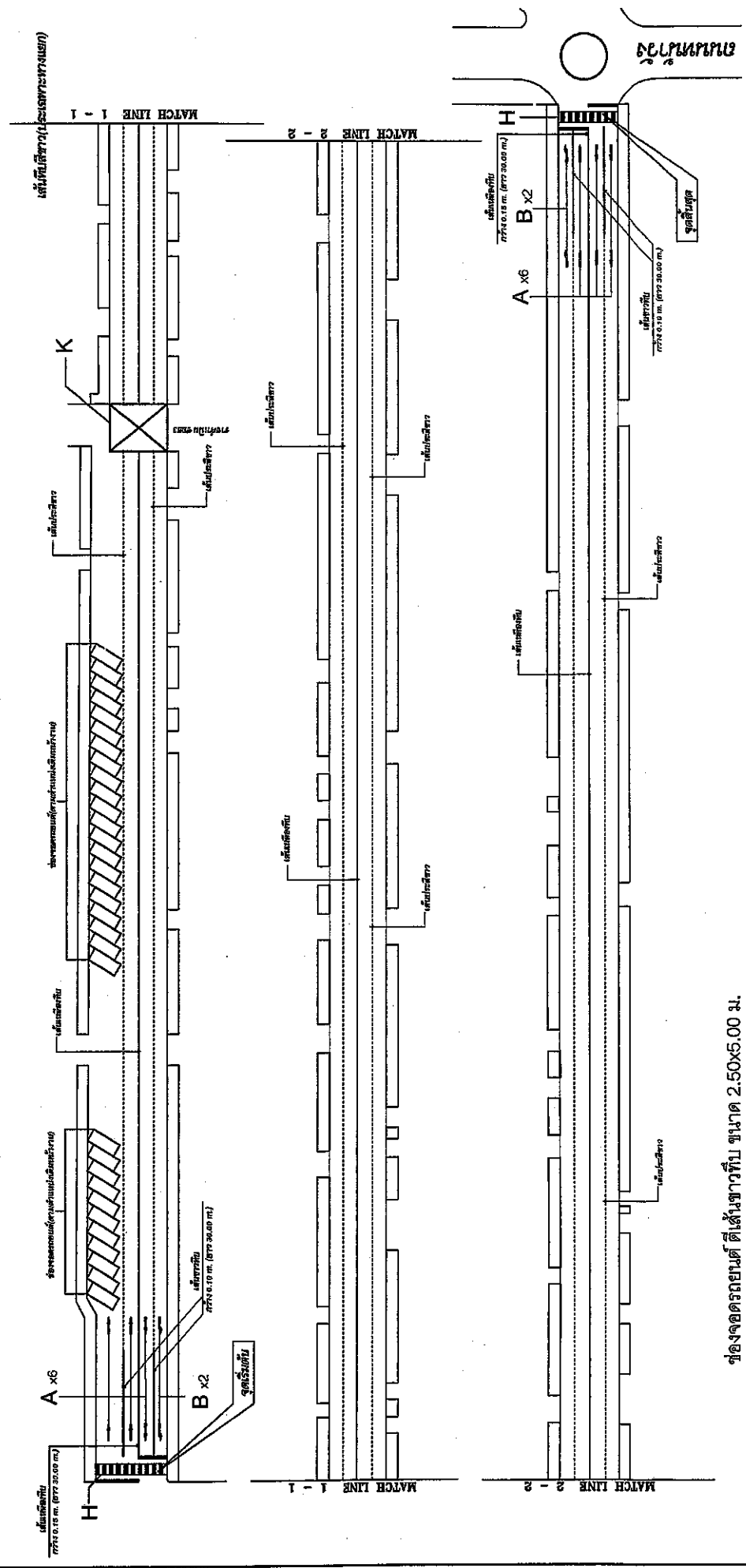

ช่องจราจรถยนต์ ดีไซน์กว้างที่ ขนาด 2.50x5.00 ม.

11	ค่าสี่เหลี่ยมจราจร ถนนลาดชัน เริ่มจาก ถนนหลังพระ ถึงถนนหน้าวัง		
11.1	งานถนนลาดชัน (คิดเป็น 60% ของเส้นเดิมทั้งหมด)	169.00	ตร.ม.
11.2	งานตีเส้นจราจร สีเทอร์โมพลาสติก (สีขาว + สีเหลือง)	222.00	ตร.ม.
11.3	งานอุปกรณ์และสัญลักษณ์	60.00	ตร.ม.
	- TYPE A สีเทอร์โมพลาสติก (สีขาว) ลูกทรง จำนวน 12 จุด		
	- TYPE B สีเทอร์โมพลาสติก (สีขาว) ลูกทรงสี่เหลี่ยม จำนวน 4 จุด		
	- TYPE H สีเทอร์โมพลาสติก (สีขาว) ทางข้ามม้าลาย จำนวน 2 จุด		
	- TYPE K สีเทอร์โมพลาสติก (สีเหลือง) เส้นแบ่งพื้นจุด จำนวน 1 จุด		
	จำนวนวัสดุที่ต้อง		

TYPE A	TYPE B	TYPE C	TYPE D	TYPE E	TYPE F	TYPE G	TYPE H	TYPE I	TYPE J	TYPE K	TYPE L	TYPE M	TYPE N
รูปสี่เหลี่ยม	รูปสี่เหลี่ยม	รูปสี่เหลี่ยม	รูปสี่เหลี่ยม	รูปสี่เหลี่ยม	รูปสี่เหลี่ยม	รูปสี่เหลี่ยม	รูปสี่เหลี่ยม	รูปสี่เหลี่ยม	รูปสี่เหลี่ยม	รูปสี่เหลี่ยม	รูปสี่เหลี่ยม	รูปสี่เหลี่ยม	รูปสี่เหลี่ยม
ขนาด	ขนาด	ขนาด	ขนาด	ขนาด	ขนาด	ขนาด	ขนาด	ขนาด	ขนาด	ขนาด	ขนาด	ขนาด	ขนาด

# 12. ถนน 25 มกรา เริ่มจากถนนทหารบก ถึง สะพานวัดไร่เกาะต้นสำโรง

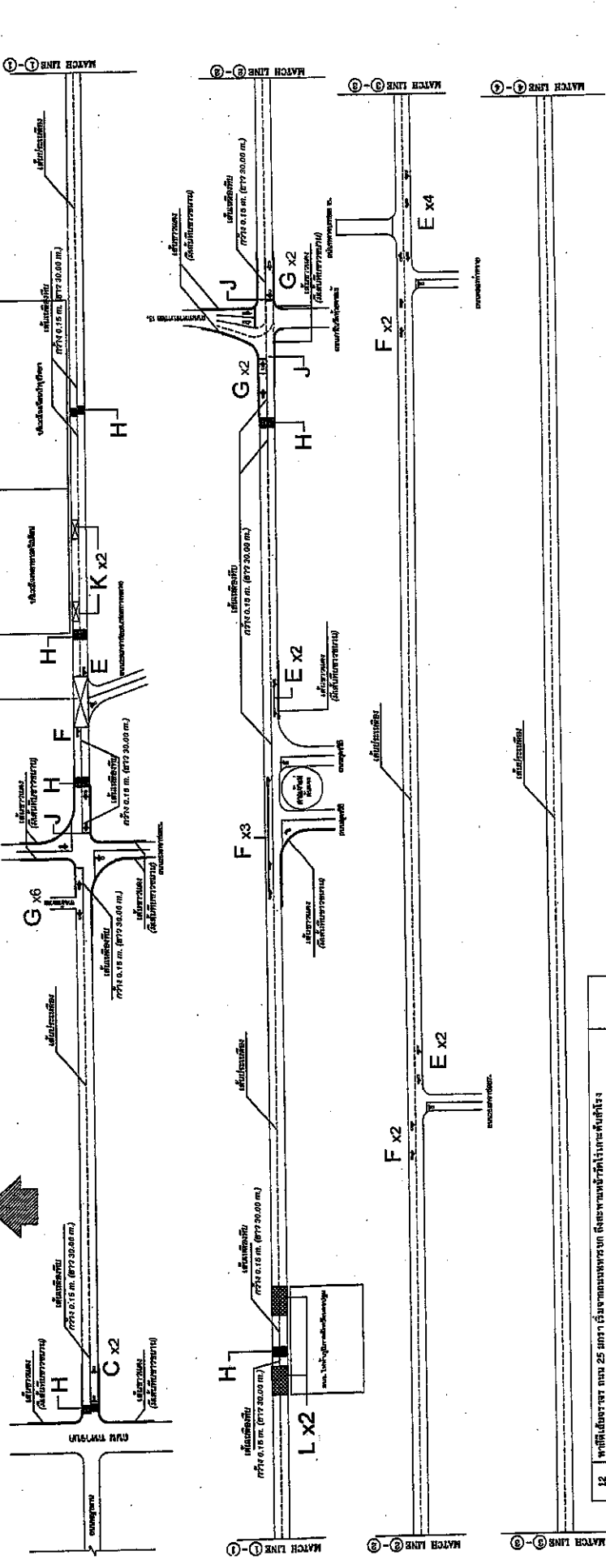

NO	รายละเอียด (Details)	พิกัด (Coordinates)	จำนวน (Quantity)
12	พื้นที่ก่อสร้าง ถนน 25 มกรา เริ่มจากถนนทหารบก ถึงสะพานวัดไร่เกาะต้นสำโรง	พ.จ.ล.	280.00
12.1	งานถมดิน (คิดเป็น 50% ของพื้นที่ก่อสร้าง)	พ.จ.ล.	331.00
12.2	งานติดตั้งราง สี่เหลี่ยมทรงแปด (เสา + สลัก)	พ.จ.ล.	199.00
12.3	งานผูกคานเหล็ก (เสา + สลัก)	พ.จ.ล.	199.00
	- TYPE B สี่เหลี่ยมทรงแปด (เสา) สูง 2.50 ม. จำนวน 2 ชุด		
	- TYPE C สี่เหลี่ยมทรงแปด (เสา) สูง 2.50 ม. จำนวน 1 ชุด		
	- TYPE E สี่เหลี่ยมทรงแปด (เสา) สูง 2.50 ม. จำนวน 9 ชุด		
	- TYPE F สี่เหลี่ยมทรงแปด (เสา) สูง 2.50 ม. จำนวน 10 ชุด		
	- TYPE G สี่เหลี่ยมทรงแปด (เสา) สูง 2.50 ม. จำนวน 9 ชุด		
	- TYPE H สี่เหลี่ยมทรงแปด (เสา) สูง 2.50 ม. จำนวน 5 ชุด		
	- TYPE J สี่เหลี่ยมทรงแปด (เสา) สูง 2.50 ม. จำนวน 7 ชุด		
	- TYPE K สี่เหลี่ยมทรงแปด (เสา) สูง 2.50 ม. จำนวน 3 ชุด		
	- TYPE L สี่เหลี่ยมทรงแปด (เสา) สูง 2.50 ม. จำนวน 2 ชุด		
12.4	งานติดตั้งคานเหล็ก (CUBES MARKINGS)	พ.จ.ล.	108.00

TYPE A	TYPE B	TYPE C	TYPE D	TYPE E	TYPE F	TYPE G	TYPE H	TYPE I	TYPE J	TYPE K	TYPE L	TYPE M	TYPE N
สี่เหลี่ยมทรงแปด (เสา) สูง 2.50 ม.	สี่เหลี่ยมทรงแปด (เสา) สูง 2.50 ม.	สี่เหลี่ยมทรงแปด (เสา) สูง 2.50 ม.	สี่เหลี่ยมทรงแปด (เสา) สูง 2.50 ม.	สี่เหลี่ยมทรงแปด (เสา) สูง 2.50 ม.	สี่เหลี่ยมทรงแปด (เสา) สูง 2.50 ม.	สี่เหลี่ยมทรงแปด (เสา) สูง 2.50 ม.	สี่เหลี่ยมทรงแปด (เสา) สูง 2.50 ม.	สี่เหลี่ยมทรงแปด (เสา) สูง 2.50 ม.	สี่เหลี่ยมทรงแปด (เสา) สูง 2.50 ม.	สี่เหลี่ยมทรงแปด (เสา) สูง 2.50 ม.	สี่เหลี่ยมทรงแปด (เสา) สูง 2.50 ม.	สี่เหลี่ยมทรงแปด (เสา) สูง 2.50 ม.	สี่เหลี่ยมทรงแปด (เสา) สูง 2.50 ม.

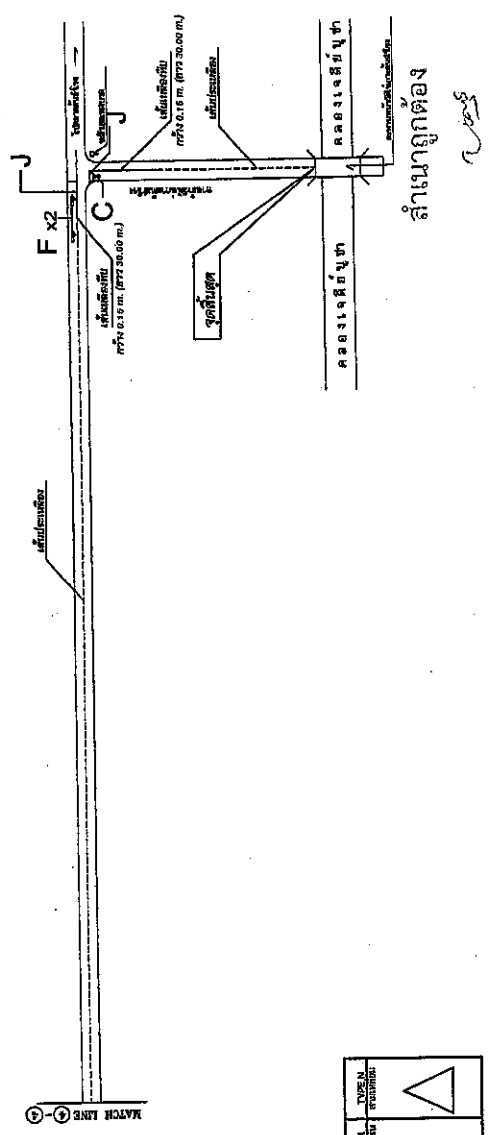

# 13. โครงการทาสีตีเส้นจราจร ถนนทหารบก ซอย 13 เริ่มจากถนน 25 มกรา ถึงถนนทหารบก

TYPE A	TYPE B	TYPE C	TYPE D	TYPE E	TYPE F	TYPE G	TYPE H	TYPE I	TYPE J	TYPE K	TYPE L	TYPE M	TYPE N
เส้นทึบ	เส้นทึบ	เส้นทึบ	เส้นทึบ	เส้นทึบ	เส้นทึบ	เส้นทึบ	เส้นทึบ	เส้นทึบ	เส้นทึบ	เส้นทึบ	เส้นทึบ	เส้นทึบ	เส้นทึบ

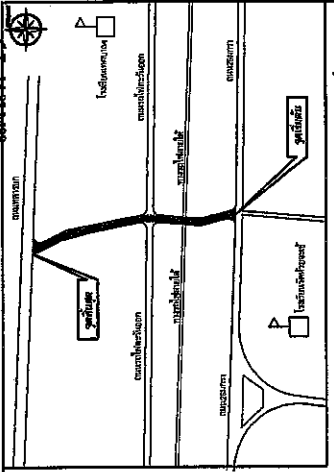
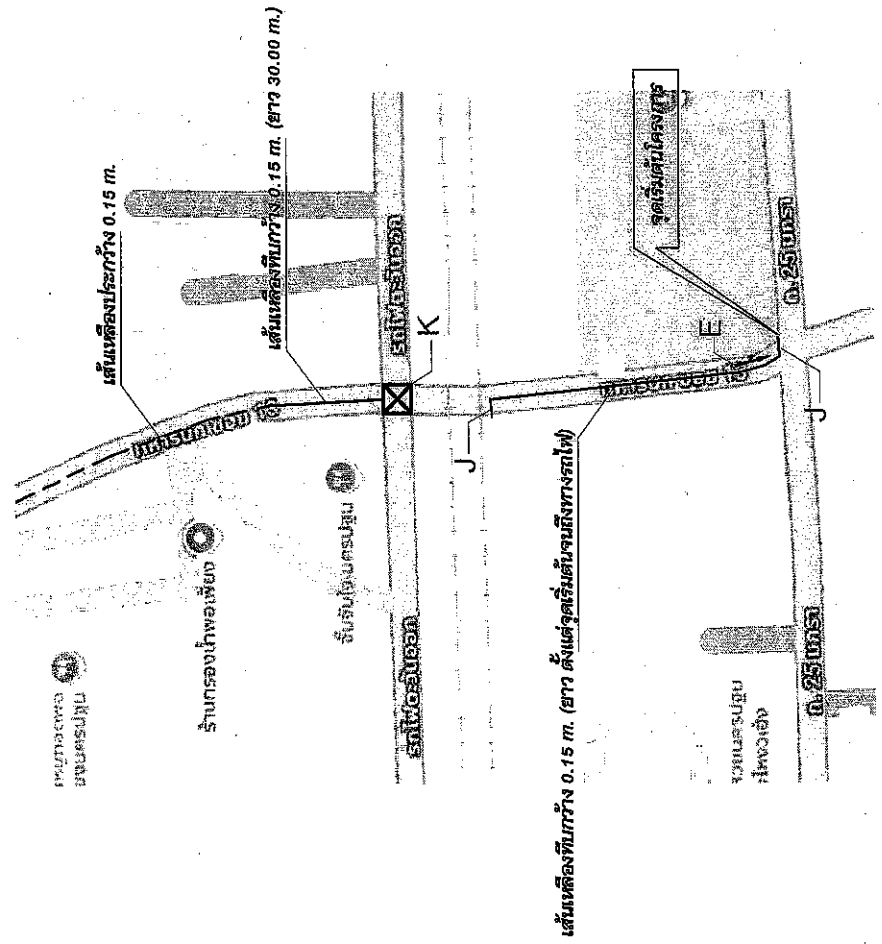

แผนที่สังเขป

13	พาสีตีเส้นจราจร ถนนทหารบก ซอย 13 เริ่มจากถนน 25 มกรา ถึงถนนทหารบก	
13.1	งานเส้นเส้นจราจรเดิม (คิดเป็น 60% ของเส้นเดิมทั้งหมด)	๒๘.๐๐
13.2	งานตีเส้นจราจร สีเทอร์โมพลาสติก (สีขาว + สีเหลือง)	๓๒.๐๐
13.3	งานลูกศรและสัญลักษณ์	15.00
	- TYPE E สีเทอร์โมพลาสติก (สีขาว) ลูกศรตรง + เลี้ยวซ้าย จำนวน 1 จุด	
	- TYPE J สีเทอร์โมพลาสติก (สีขาว) เส้นแนวหยุดหน้า 0.4 ม. จำนวน 3 จุด	
	- TYPE K สีเทอร์โมพลาสติก (สีเหลือง) เส้นทแยงห้ามจอด จำนวน 1 จุด	

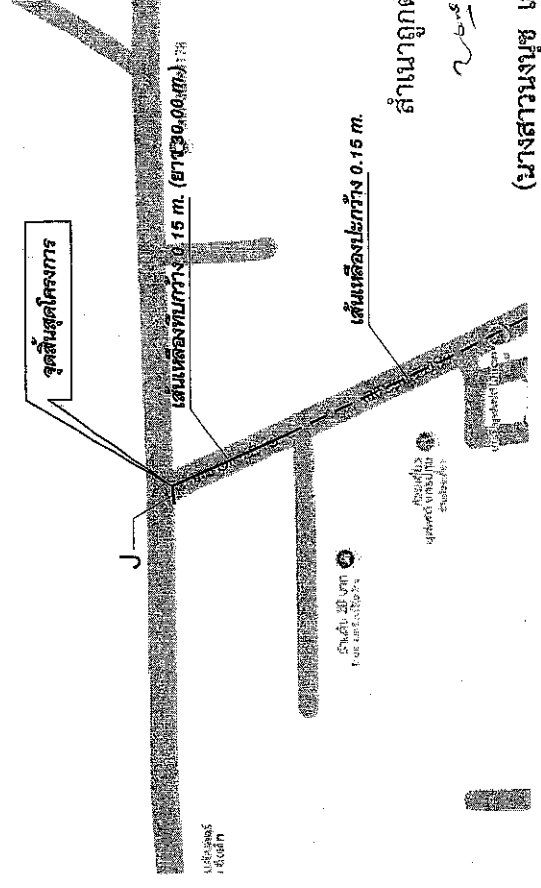

(นางสาวนงนุช เสลาหอม)  
นักจัดการงานทั่วไปชำนาญการ





# 15.โครงการทาสีตีเส้นจราจร ถนนเทศบาล ซอย 8 เริ่มจากถนนสระแก้ว ถึงถนน 25 มกรา

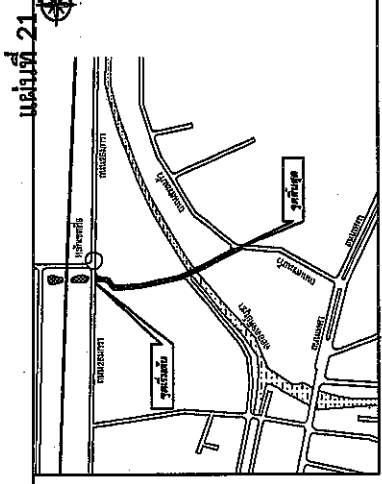

แผนที่สังเขป

15	ข.สีตีเส้นจราจร ถนนเทศบาล ซอย 8 เริ่มจากถนนสระแก้ว ถึงถนน 25 มกรา		
15.1	งานสลับเส้นจราจรเดิม (คิดเป็น 60% ของเส้นเดิมทั้งหมด)	45.00	๑๖.๖๓.
15.2	งานตีเส้นจราจร สีทอรีเมทาสติก (สีขาว + สีเหลือง)	59.00	๑๖.๖๓.
15.3	งานอุดหลุมและสัญลักษณ์	17.00	๑๖.๖๓.
	- TYPE I สีทอรีเมทาสติก (สีขาว) แถบเส้นขอบความกว้าง จำนวน 4 จุด		
	- TYPE J สีทอรีเมทาสติก (สีขาว) แถบแนวหยุดหนา 0.4 ม. จำนวน 1 จุด		

TYPE A	TYPE B	TYPE C	TYPE D	TYPE E	TYPE F	TYPE G	TYPE H	TYPE I	TYPE J	TYPE K	TYPE L	TYPE M	TYPE N
เส้นขอบ	เส้นขอบ	เส้นขอบ	เส้นขอบ	เส้นขอบ	เส้นขอบ	เส้นขอบ	เส้นขอบ	เส้นขอบ	เส้นขอบ	เส้นขอบ	เส้นขอบ	เส้นขอบ	เส้นขอบ

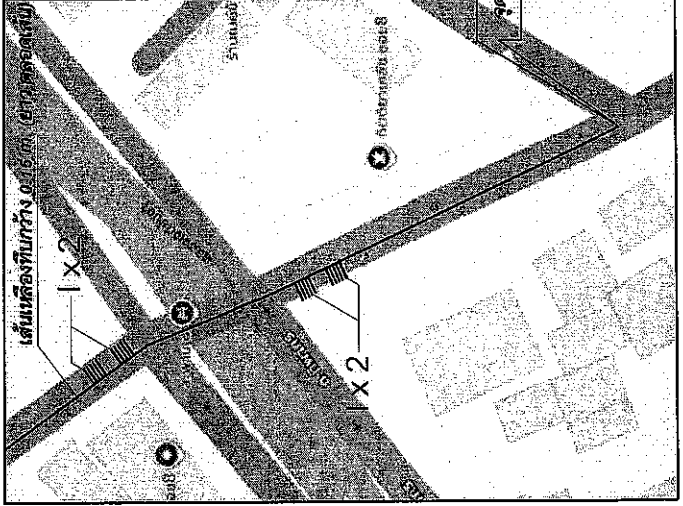
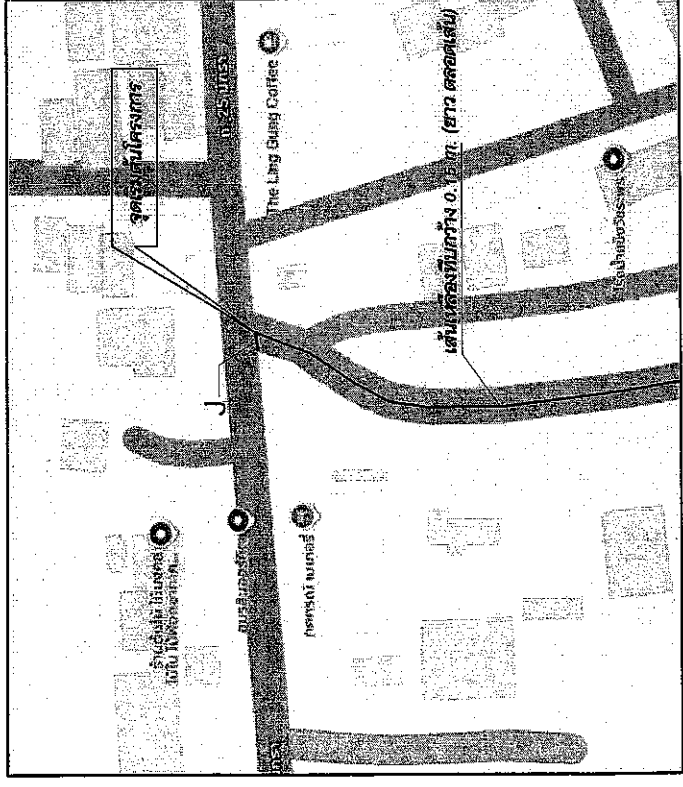

สำนักงานถูกต้อง

๑๖๖

(นางสาวณงนุช เสลาพอม)  
นักจัดการงานทั่วไปชำนาญการ



# 17. โครงการทำสัตเส้นจราจร ถนนคตทกช เริ่มจากถนนหน้าพระ ถึงถนนเทศบาล

17	งานทำสัตเส้นจราจร ถนนคตทกช เริ่มจากถนนหน้าพระ ถึงถนนหน้าวัดไผ่ล้อม		๑๓.๓๐
17.1	งานลบเส้นจราจรเดิม (คิดเป็น 60% ของเส้นเดิมทั้งหมด)	91.00	๑๓.๓๐
17.2	งานตีเส้นจราจร สีเทอร์โมพลาสติก (สีขาว + สีเหลือง)	108.00	๑๓.๓๐
17.3	งานอุดคานและลึกลับกวด	45.00	๑๓.๓๐
	- TYPE E สีเทอร์โมพลาสติก (สีขาว) อุดคาน + เสี่ยชาย จำนวน 1 จุด		
	- TYPE H สีเทอร์โมพลาสติก (สีขาว) ทางข้ามม้าลาย จำนวน 2 จุด		
	- TYPE J สีเทอร์โมพลาสติก (สีขาว) เส้นแนวหยุดกว้าง 0.4 ม. จำนวน 2 จุด		
	- TYPE K สีเทอร์โมพลาสติก (สีเหลือง) เส้นแบ่งข้ามจุด จำนวน 3 จุด		
17.4	งานทำสีขอบถนน (CURB MARKINGS)	36.00	๑๓.๓๐

TYPE A	TYPE B	TYPE C	TYPE D	TYPE E	TYPE F	TYPE G	TYPE H	TYPE I	TYPE J	TYPE K	TYPE L	TYPE M	TYPE N
รูปถ่าย	รูปถ่าย	รูปถ่าย	รูปถ่าย	รูปถ่าย	รูปถ่าย	รูปถ่าย	รูปถ่าย	รูปถ่าย	รูปถ่าย	รูปถ่าย	รูปถ่าย	รูปถ่าย	รูปถ่าย
ชื่อเรียก	ชื่อเรียก	ชื่อเรียก	ชื่อเรียก	ชื่อเรียก	ชื่อเรียก	ชื่อเรียก	ชื่อเรียก	ชื่อเรียก	ชื่อเรียก	ชื่อเรียก	ชื่อเรียก	ชื่อเรียก	ชื่อเรียก

แผนที่ 23

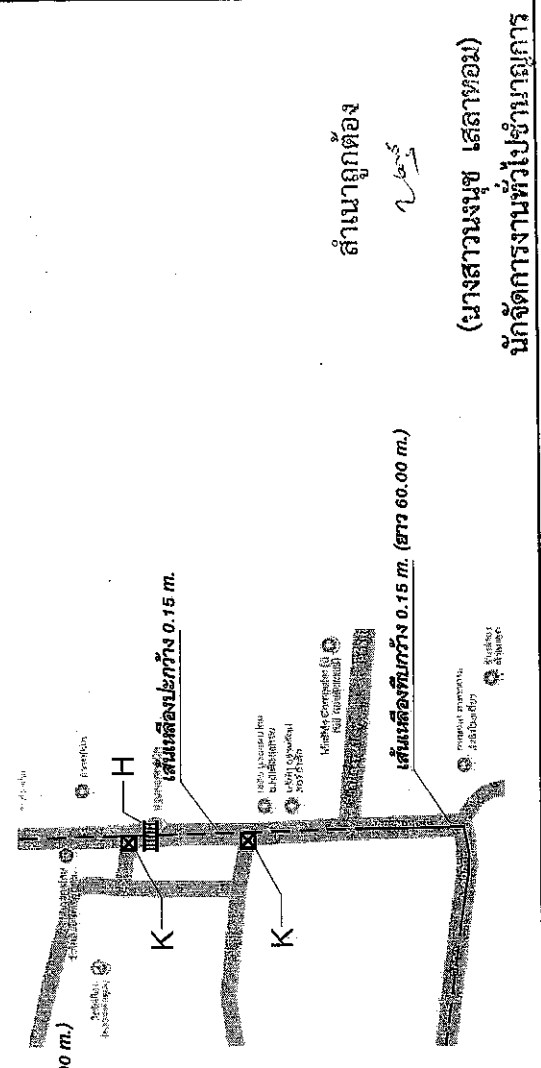
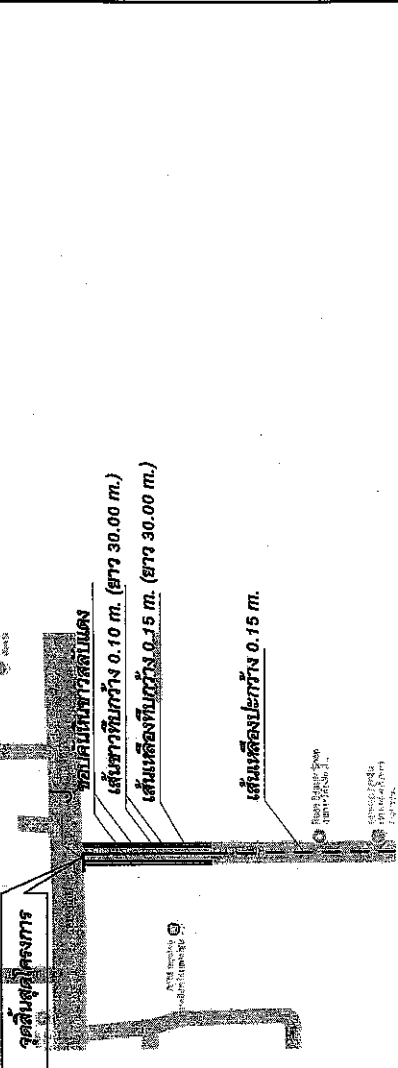
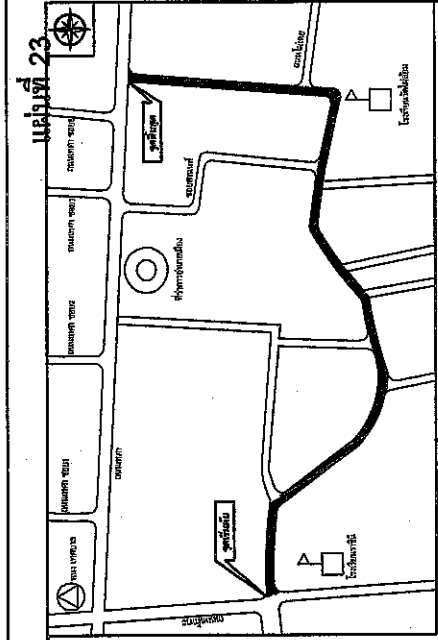

สำเนาถูกต้อง

๒๕๖๕

(นางสาวนงนุช เสลาขอม)

นักจัดการงานทั่วไปชำนาญการ





# 19. โครงการทาสีตีเส้นจราจร ถนนลำพญา เริ่มจากถนนทรงพล ถึงสุดเขตเทศบาลฯ

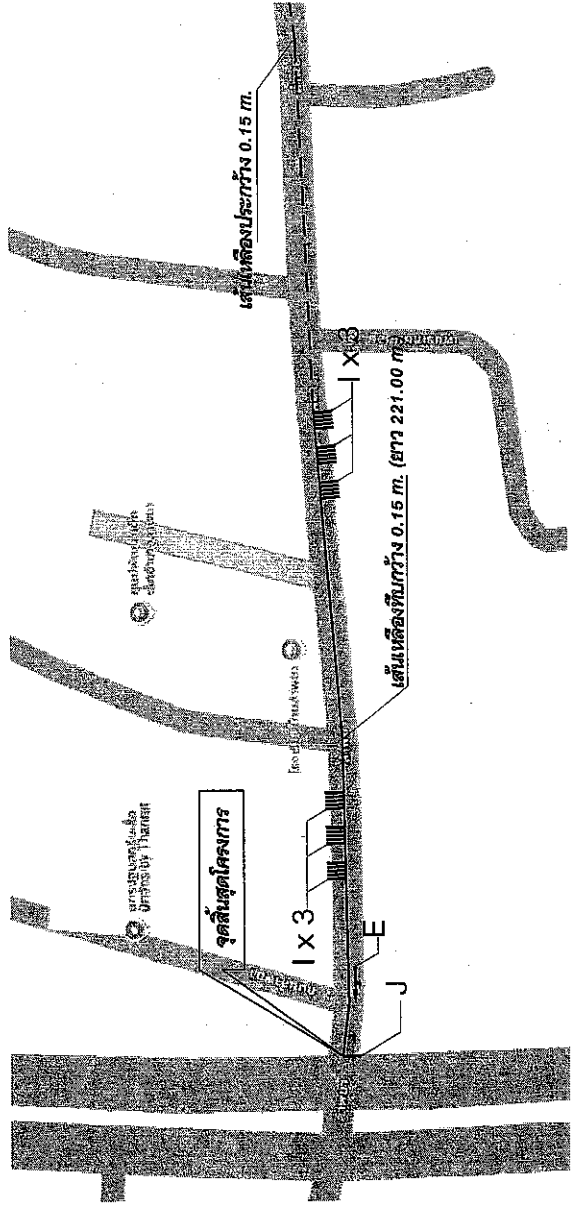
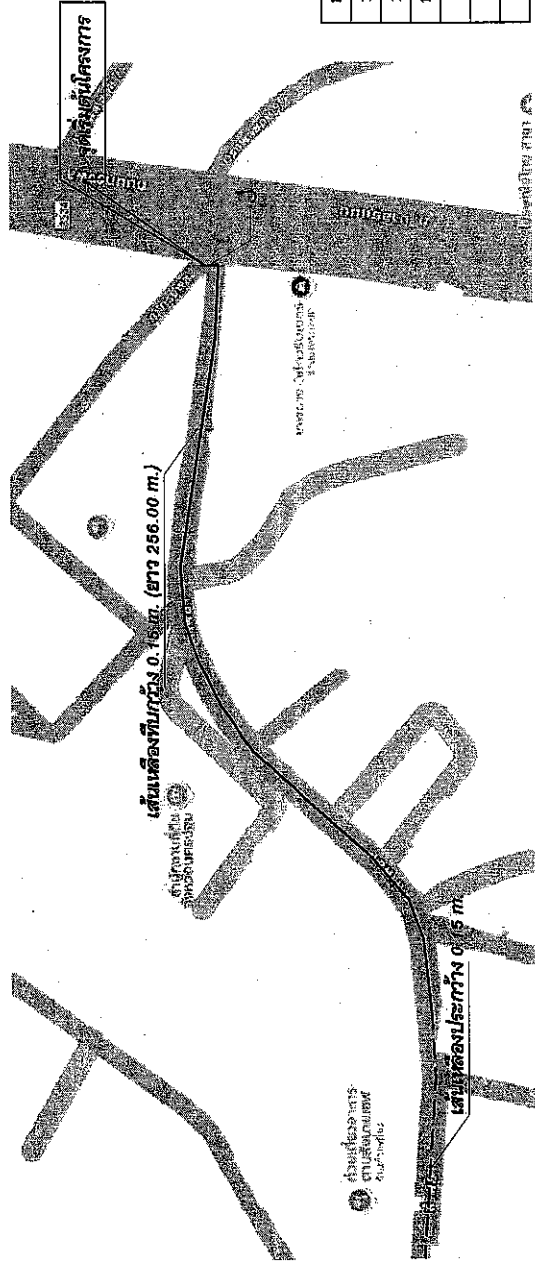

19	งานพาสีเส้นจราจร ถนนลำพญา เริ่มจากถนนทรงพล ถึงสุดเขตเทศบาลฯ	
19.1	งานลบเส้นจราจรเดิม (คิดเป็น 60% ของเส้นเดิมทั้งหมด)	78,00
19.2	งานตีเส้นจราจร สีเทอร์โมพลาสติก (สีขาว + สีเหลือง)	102,00
19.3	งานผูกคานะลูกลีลาซอ	28,00
	- TYPE E สีเทอร์โมพลาสติก (สีขาว) ลูกทรงแกรส + เส้นขาว จำนวน 1 จุด	
	- TYPE I สีเทอร์โมพลาสติก (สีขาว) แถบเส้นขอบความเร็ว จำนวน 6 จุด	
	- TYPE J สีเทอร์โมพลาสติก (สีขาว) เส้นแนวหยุดรถ 0.4 ม. จำนวน 2 จุด	

TYPE A	เส้นตีช่องจราจร	TYPE 1	เส้นตีช่องจราจร	TYPE 10	เส้นตีช่องจราจร
TYPE B	เส้นตีช่องจราจร	TYPE 2	เส้นตีช่องจราจร	TYPE 11	เส้นตีช่องจราจร
TYPE C	เส้นตีช่องจราจร	TYPE 3	เส้นตีช่องจราจร	TYPE 12	เส้นตีช่องจราจร
TYPE D	เส้นตีช่องจราจร	TYPE 4	เส้นตีช่องจราจร	TYPE 13	เส้นตีช่องจราจร
TYPE E	เส้นตีช่องจราจร	TYPE 5	เส้นตีช่องจราจร	TYPE 14	เส้นตีช่องจราจร
TYPE F	เส้นตีช่องจราจร	TYPE 6	เส้นตีช่องจราจร	TYPE 15	เส้นตีช่องจราจร
TYPE G	เส้นตีช่องจราจร	TYPE 7	เส้นตีช่องจราจร	TYPE 16	เส้นตีช่องจราจร
TYPE H	เส้นตีช่องจราจร	TYPE 8	เส้นตีช่องจราจร	TYPE 17	เส้นตีช่องจราจร
TYPE I	เส้นตีช่องจราจร	TYPE 9	เส้นตีช่องจราจร	TYPE 18	เส้นตีช่องจราจร
TYPE J	เส้นตีช่องจราจร				

ถ้าเนาถูกต้อง

(นางสาวนงนุช เสลาหอม)  
 วิศวกรจราจรชำนาญการ

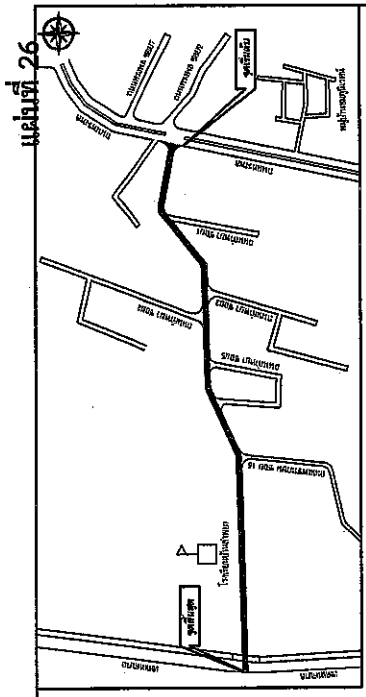





21. ถนนราชวิถี เริ่มจากถนนหลังพระ ถึงสี่แยกสนามจันทร์

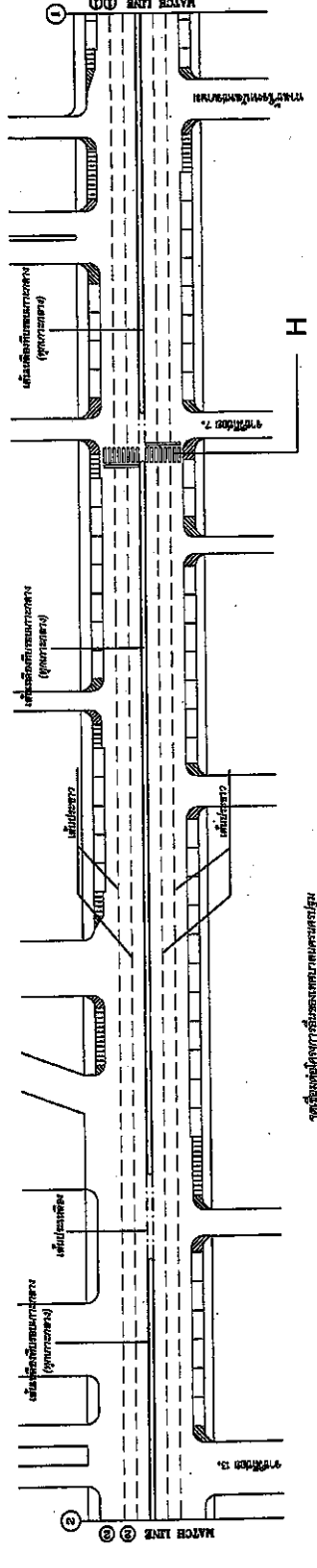
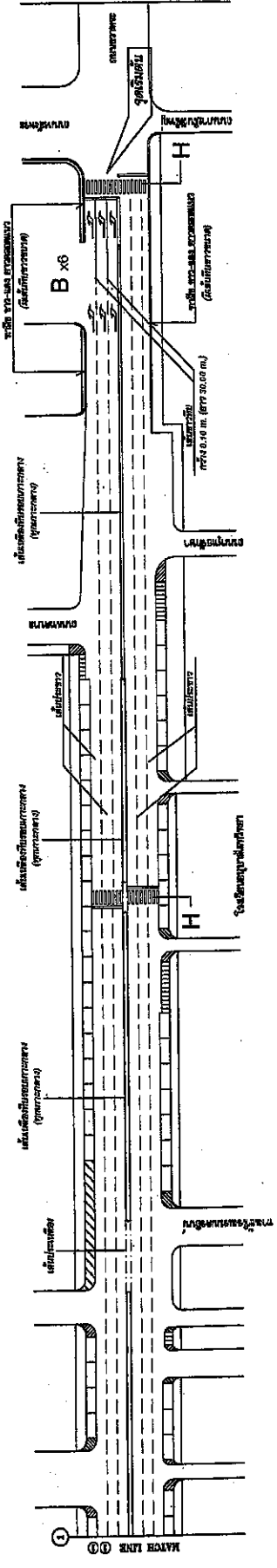

จุดตั้งหมุดสำรวจรังวัดและขนาดตามแบบมาตรฐาน

21	งานทำสิ่งปลูกสร้าง ถนนราชวิถี เริ่มจากถนนหลังพระ ถึงสี่แยกสนามจันทร์	
21.1	งานถมดินบริเวณถนน (คิดเป็น 60% ของสิ่งปลูกสร้าง)	1,002.00 ๗๓.๖
21.2	งานติดตั้งราง สี่เหลี่ยมทาสี (สีขาว + สีฟ้า)	1,428.00 ๗๓.๖
21.3	งานปูถนนแอสฟัลต์ - TYPE A สีชมพูเทา (สีขาว) อุณหภูมิ ๑ จุด - TYPE B สีชมพูเทา (สีขาว) อุณหภูมิ ๖ จุด - TYPE D สีชมพูเทา (สีขาว) อุณหภูมิ ๒ จุด - TYPE H สีชมพูเทา (สีขาว) อุณหภูมิ ๔ จุด	293.00 ๗๓.๖
21.4	งานทำขอบคัน (CURB MARKINGS)	64.00 ๗๓.๖

ห้องจดรถยนต์ ที่เส้นทางที่ ๒ ขนาด 2.50x5.00 ม.  
 ห้องจดรถกรมเอกชน ที่เส้นทางที่ ๒ ขนาด 1.00x2.00 ม.  
 แถบเกาะกลางเส้นที่เส้นที่ ๒ ขนาด 0.15 เมตร

TYPE A	TYPE B	TYPE C	TYPE D	TYPE E	TYPE F	TYPE G	TYPE H	TYPE I	TYPE J	TYPE K	TYPE L	TYPE M	TYPE N
รูปสี่เหลี่ยม	รูปสี่เหลี่ยม	รูปสี่เหลี่ยม	รูปสี่เหลี่ยม	รูปสี่เหลี่ยม	รูปสี่เหลี่ยม	รูปสี่เหลี่ยม	รูปสี่เหลี่ยม	รูปสี่เหลี่ยม	รูปสี่เหลี่ยม	รูปสี่เหลี่ยม	รูปสี่เหลี่ยม	รูปสี่เหลี่ยม	รูปสี่เหลี่ยม

ถ้าเบียดต้อง

*(Signature)*

(นางสาวมณฑุ เสลาหอม)  
 นักจัดการงานทั่วไปชำนาญการ

# 21. ถนนราชวิถี เริ่มจากถนนหลังพระ ถึงสี่แยกสนามจันทร์

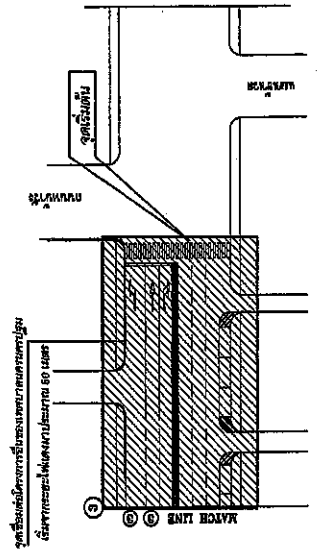
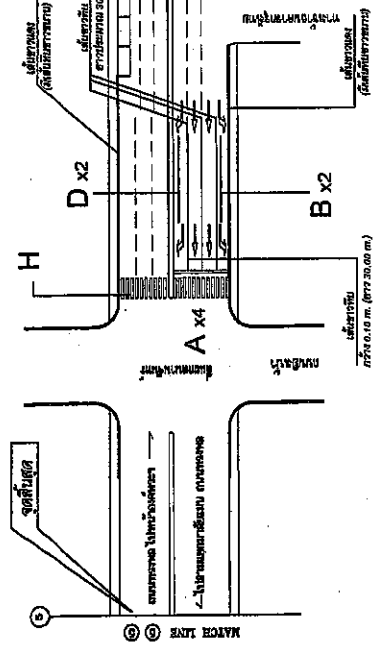
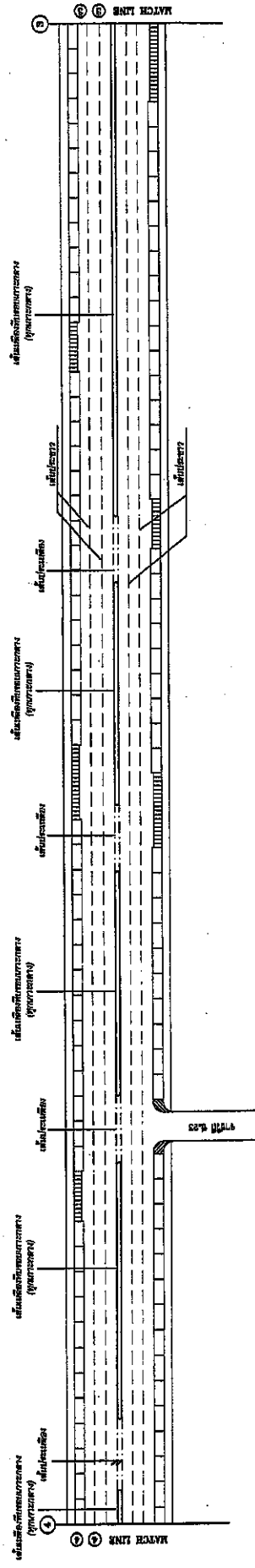

21	งานติดตั้งเส้นจราจร ถนนราชวิถี เริ่มจากถนนหลังพระ ถึงสี่แยกสนามจันทร์	
21.1	งานติดตั้งรางชนิด กว้าง 60% ของเส้นเดิมที่จราจร	1,002.00
21.2	งานติดตั้งรางจราจร สีทองสีเทาเหล็ก (สีขาว + สีเหลือง)	1,498.00
21.3	งานผูกคานและตั้งคาน	243.00
	- TYPE A สีทองสีเทาเหล็ก (สีขาว) อุณหภูมิจราจร จำนวน 4 จุด	
	- TYPE B สีทองสีเทาเหล็ก (สีขาว) อุณหภูมิจราจร จำนวน 8 จุด	
	- TYPE D สีทองสีเทาเหล็ก (สีขาว) อุณหภูมิจราจร จำนวน 2 จุด	
	- TYPE H สีทองสีเทาเหล็ก (สีขาว) ทางข้ามม้าลาย จำนวน 4 จุด	
21.4	งานทาสีขอบคันหิน (CURB MARKINGS)	64.00

TYPE A	อุณหภูมิจราจร	TYPE B	อุณหภูมิจราจร	TYPE C	อุณหภูมิจราจร	TYPE D	อุณหภูมิจราจร	TYPE E	อุณหภูมิจราจร	TYPE F	อุณหภูมิจราจร	TYPE G	อุณหภูมิจราจร	TYPE H	อุณหภูมิจราจร	TYPE I	อุณหภูมิจราจร	TYPE J	อุณหภูมิจราจร	TYPE K	อุณหภูมิจราจร	TYPE L	อุณหภูมิจราจร	TYPE M	อุณหภูมิจราจร	TYPE N	อุณหภูมิจราจร	TYPE O	อุณหภูมิจราจร	TYPE P	อุณหภูมิจราจร	TYPE Q	อุณหภูมิจราจร	TYPE R	อุณหภูมิจราจร	TYPE S	อุณหภูมิจราจร	TYPE T	อุณหภูมิจราจร	TYPE U	อุณหภูมิจราจร	TYPE V	อุณหภูมิจราจร	TYPE W	อุณหภูมิจราจร	TYPE X	อุณหภูมิจราจร	TYPE Y	อุณหภูมิจราจร	TYPE Z	อุณหภูมิจราจร
--------	---------------	--------	---------------	--------	---------------	--------	---------------	--------	---------------	--------	---------------	--------	---------------	--------	---------------	--------	---------------	--------	---------------	--------	---------------	--------	---------------	--------	---------------	--------	---------------	--------	---------------	--------	---------------	--------	---------------	--------	---------------	--------	---------------	--------	---------------	--------	---------------	--------	---------------	--------	---------------	--------	---------------	--------	---------------	--------	---------------

สำเนาถูกต้อง

*Handwritten signature*

โครงการถนนราชวิถี เริ่มจากถนนหลังพระ ถึงสี่แยกสนามจันทร์ (ตามตำแหน่งเดิมหน้างาน)  
 โครงการถนนราชวิถี เริ่มจากถนนหลังพระ ถึงสี่แยกสนามจันทร์ (ตามตำแหน่งเดิมหน้างาน)

(นางสาวนงนุช เสถียรธรรม)  
 นักจัดการงานทั่วไปชำนาญการ

22. ถนนสนามจันทร์ เริ่มจากถนนทรงพล ถึง ถนนจันทราคามพิทักษ์

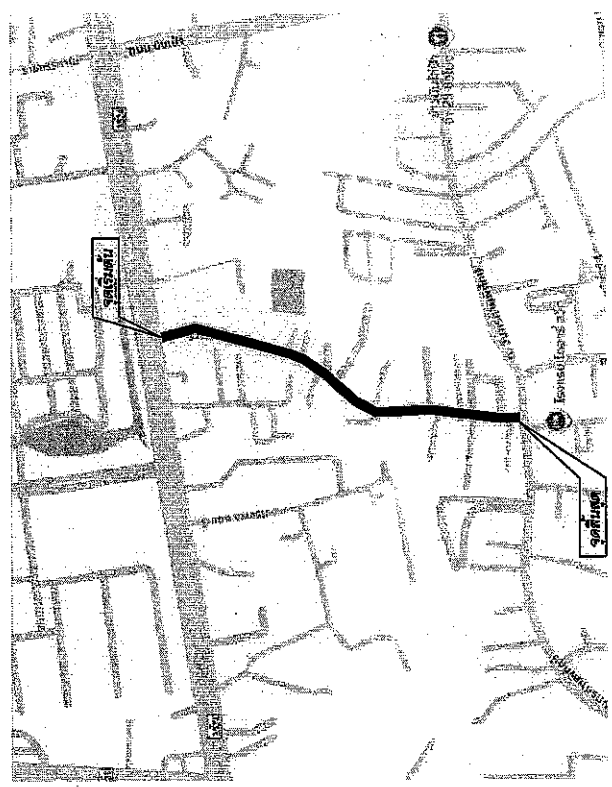
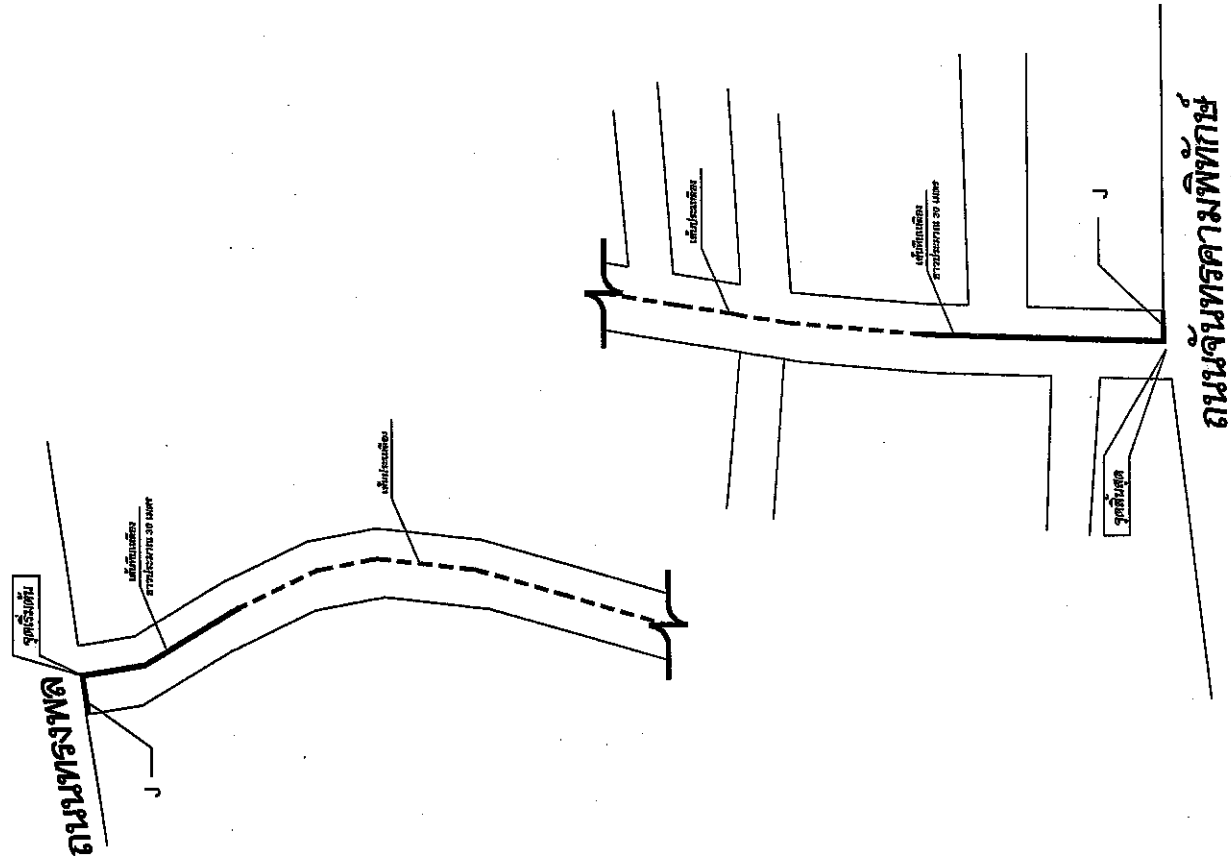

22	งานทำสีตีเส้นจราจร ถนนสนามจันทร์ เริ่มจากถนนทรงพล ถึงถนนจันทราคามพิทักษ์		
22.1	งานลบเส้นจราจรเดิม (คิดเป็น 60% ของเส้นเดิมทั้งหมด)	28.00	ตร.ม.
22.2	งานตีเส้นจราจร สีเทอร์โมพลาสติก (สีขาว + สีเหลือง)	45.00	ตร.ม.
22.3	งานอุดรูบนและอยู่ข้าง	3.20	ตร.ม.
	- TYPE J สีเทอร์โมพลาสติก (สีขาว) เส้นแนวรถขวา 0.4 ม. จำนวน 2 จุด		

(นางสาวนงนุช เสลาทอม)

TYPE A	TYPE B	TYPE C	TYPE D	TYPE E	TYPE F	TYPE G	TYPE H	TYPE I	TYPE J	TYPE K	TYPE L	TYPE M	TYPE N	TYPE O	TYPE P	TYPE Q	TYPE R
เส้นขอบเขต	เส้นขอบเขต	เส้นขอบเขต	เส้นขอบเขต	เส้นขอบเขต	เส้นขอบเขต	เส้นขอบเขต	เส้นขอบเขต	เส้นขอบเขต	เส้นขอบเขต	เส้นขอบเขต	เส้นขอบเขต	เส้นขอบเขต	เส้นขอบเขต	เส้นขอบเขต	เส้นขอบเขต	เส้นขอบเขต	เส้นขอบเขต
เส้นขอบเขต	เส้นขอบเขต	เส้นขอบเขต	เส้นขอบเขต	เส้นขอบเขต	เส้นขอบเขต	เส้นขอบเขต	เส้นขอบเขต	เส้นขอบเขต	เส้นขอบเขต	เส้นขอบเขต	เส้นขอบเขต	เส้นขอบเขต	เส้นขอบเขต	เส้นขอบเขต	เส้นขอบเขต	เส้นขอบเขต	เส้นขอบเขต

ถนนจันทราคามพิทักษ์

# 23. ถนนยืมเข้า เริ่มจากสี่แยกสนามจันทร์ ถึงถนนเพชรเกษม และถนนยืมเข้าใต้ เริ่มจากถนนเพชรเกษมถึงสุดเขตเทศบาล

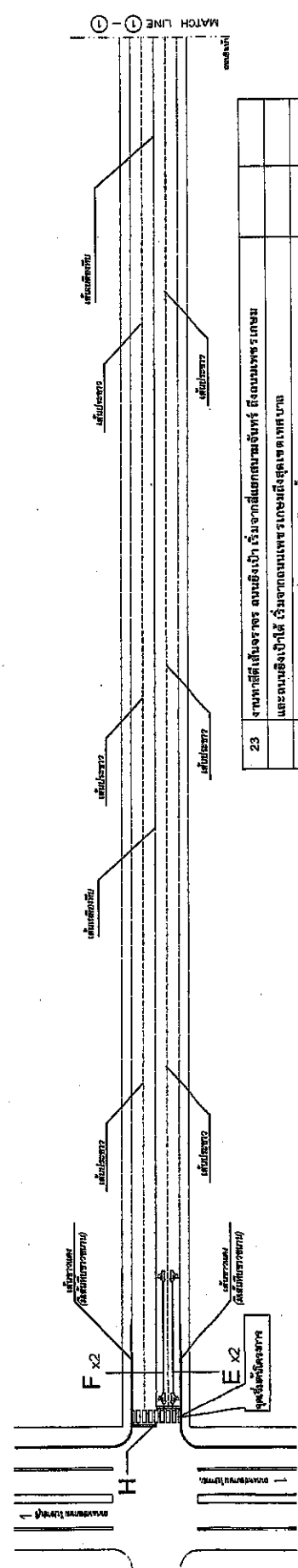
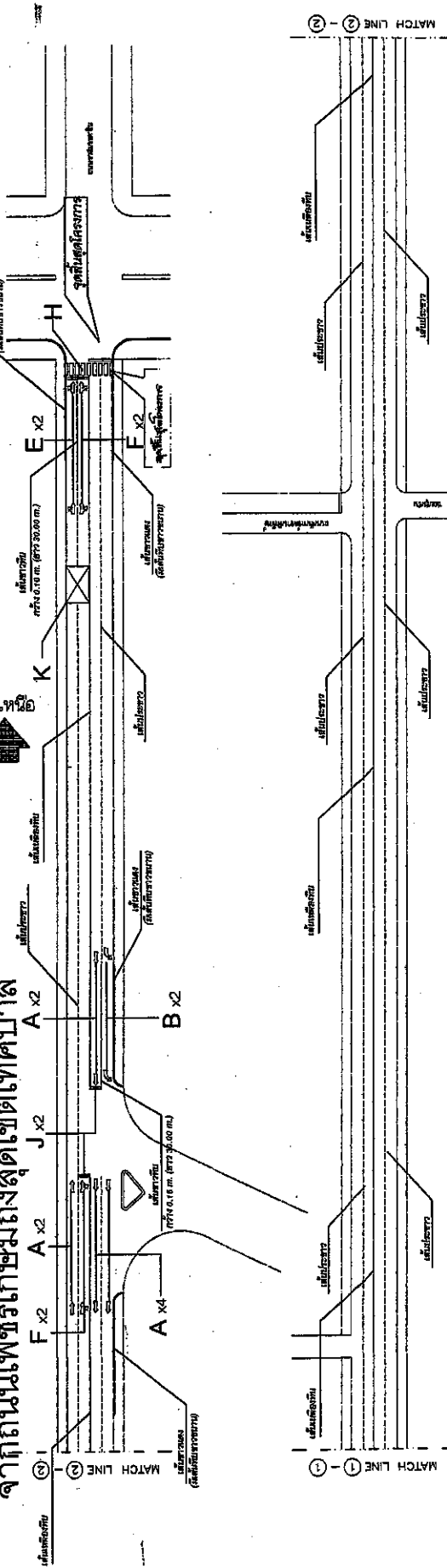

23	งานทาสีเส้นจราจร ยืมยืมเข้า เริ่มจากสี่แยกสนามจันทร์ ถึงถนนเพชรเกษม และถนนยืมเข้าใต้ เริ่มจากถนนเพชรเกษมถึงสุดเขตเทศบาล	
23.1	งานเส้นจราจรเดิม (คิดเป็น 60% ของเส้นเดิมทั้งหมด)	336.00 ตร.ม.
23.2	งานตีเส้นจราจร สีเทอร์โมพลาสติก (สีขาว + สีนํ้าเงิน)	431.00 ตร.ม.
23.3	งานปลูกและตั้งสัญลักษณ์	150.00 ตร.ม.
	- TYPE A สีเทอร์โมพลาสติก (สีขาว) ลูกทรง จำนวน 8 จุก	
	- TYPE B สีเทอร์โมพลาสติก (สีขาว) ลูกทรงเหลี่ยม จำนวน 2 จุก	
	- TYPE E สีเทอร์โมพลาสติก (สีขาว) ลูกทรง + สีขาว จำนวน 6 จุก	
	- TYPE F สีเทอร์โมพลาสติก (สีขาว) ลูกทรง + สีขาว จำนวน 6 จุก	
	- TYPE H สีเทอร์โมพลาสติก (สีขาว) ทางข้ามม้าลาย จำนวน 2 จุก	
	- TYPE I สีเทอร์โมพลาสติก (สีขาว) แถบเส้นเขตทางยาว จำนวน 12 จุก	
	- TYPE J สีเทอร์โมพลาสติก (สีขาว) เส้นแนวเขตทาง 0.4 m. จำนวน 4 จุก	
	- TYPE K สีเทอร์โมพลาสติก (สีนํ้าเงิน) เส้นเขตห้ามจอด จำนวน 1 จุก	
	- TYPE L สีเทอร์โมพลาสติก (สีนํ้าเงิน) เส้นเขตห้ามหยุด จำนวน 4 จุก	
23.4	งานทาสีขอบคัน (CURB MARKINGS)	72.00 ตร.ม.

สำเนาถูกต้อง

*[Handwritten signature]*

(นางสาวนงนุช เสถาหอม)  
นักจัดการงานทั่วไปชำนาญการ

TYPE A	รูปทรงแท่งสี่เหลี่ยม	TYPE B	รูปทรงแท่งสี่เหลี่ยม	TYPE C	รูปทรงแท่งสี่เหลี่ยม	TYPE D	รูปทรงแท่งสี่เหลี่ยม	TYPE E	รูปทรงแท่งสี่เหลี่ยม	TYPE F	รูปทรงแท่งสี่เหลี่ยม	TYPE G	รูปทรงแท่งสี่เหลี่ยม	TYPE H	รูปทรงแท่งสี่เหลี่ยม	TYPE I	รูปทรงแท่งสี่เหลี่ยม	TYPE J	รูปทรงแท่งสี่เหลี่ยม	TYPE K	รูปทรงแท่งสี่เหลี่ยม	TYPE L	รูปทรงแท่งสี่เหลี่ยม	TYPE M	รูปทรงแท่งสี่เหลี่ยม	TYPE N	รูปทรงแท่งสี่เหลี่ยม
--------	----------------------	--------	----------------------	--------	----------------------	--------	----------------------	--------	----------------------	--------	----------------------	--------	----------------------	--------	----------------------	--------	----------------------	--------	----------------------	--------	----------------------	--------	----------------------	--------	----------------------	--------	----------------------



## 24. โครงการทาสีตีเส้นจราจร ถนนราชมรรคา เริ่มจากถนนขี้เถ้า ถึงถนนเพชรเกษมและ ถนนราชมรรคาออก เริ่มจากถนนเพชรเกษม ถึงถนนหน้าพระ

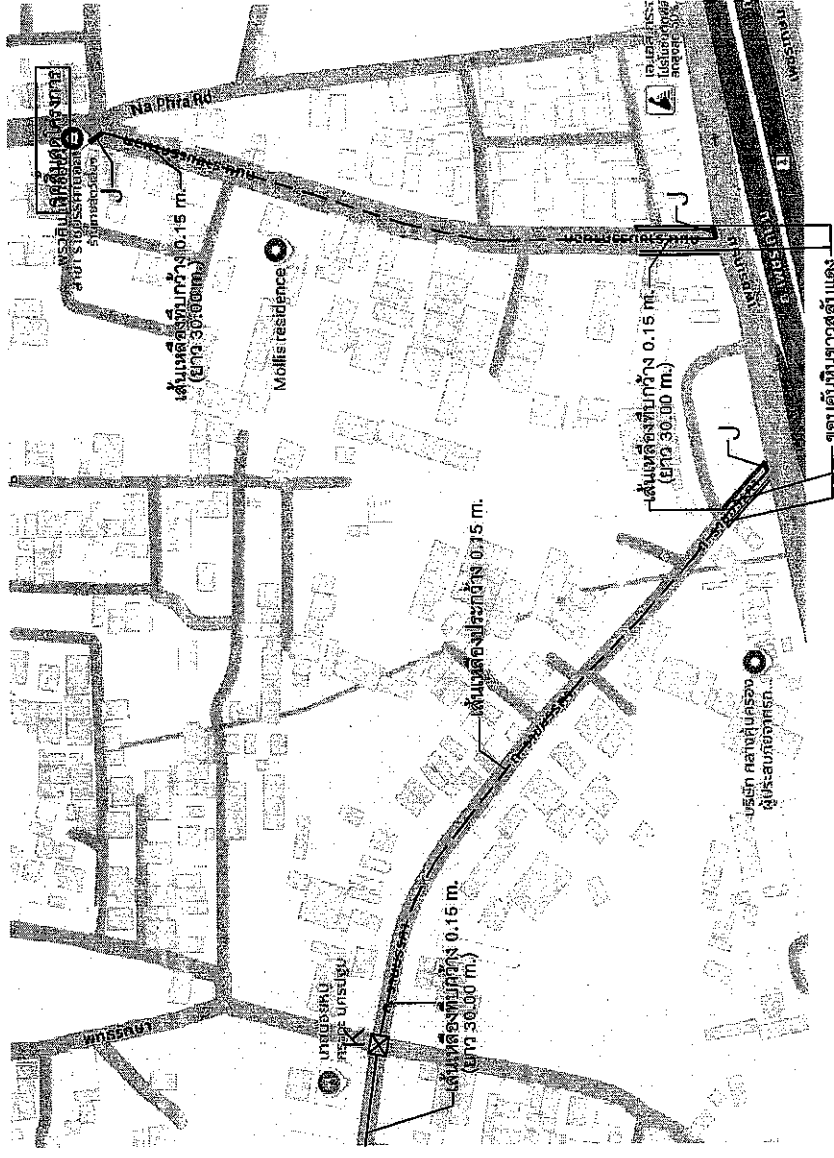
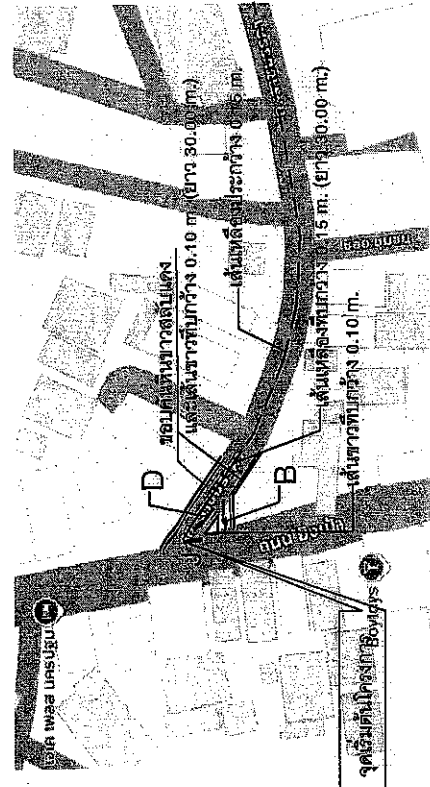
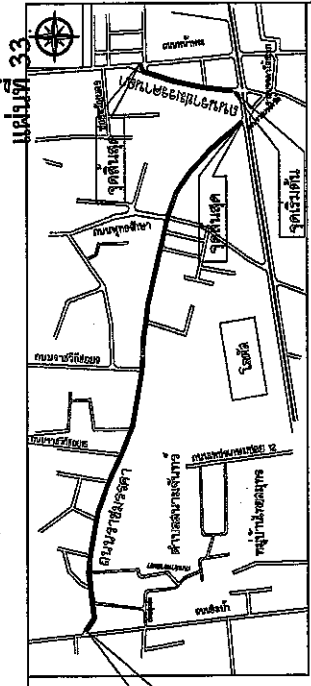

TYPE A	TYPE B	TYPE C	TYPE D	TYPE E	TYPE F	TYPE G	TYPE H	TYPE I	TYPE J	TYPE K	TYPE L	TYPE M	TYPE N
รูปสามเหลี่ยม	รูปสี่เหลี่ยม	รูปสี่เหลี่ยม	รูปสี่เหลี่ยม	รูปสี่เหลี่ยม	รูปสี่เหลี่ยม	รูปสี่เหลี่ยม	รูปสี่เหลี่ยม	รูปสี่เหลี่ยม	รูปสี่เหลี่ยม	รูปสี่เหลี่ยม	รูปสี่เหลี่ยม	รูปสี่เหลี่ยม	รูปสี่เหลี่ยม
รูปสี่เหลี่ยม	รูปสี่เหลี่ยม	รูปสี่เหลี่ยม	รูปสี่เหลี่ยม	รูปสี่เหลี่ยม	รูปสี่เหลี่ยม	รูปสี่เหลี่ยม	รูปสี่เหลี่ยม	รูปสี่เหลี่ยม	รูปสี่เหลี่ยม	รูปสี่เหลี่ยม	รูปสี่เหลี่ยม	รูปสี่เหลี่ยม	
รูปสี่เหลี่ยม	รูปสี่เหลี่ยม	รูปสี่เหลี่ยม	รูปสี่เหลี่ยม	รูปสี่เหลี่ยม	รูปสี่เหลี่ยม	รูปสี่เหลี่ยม	รูปสี่เหลี่ยม	รูปสี่เหลี่ยม	รูปสี่เหลี่ยม	รูปสี่เหลี่ยม	รูปสี่เหลี่ยม	รูปสี่เหลี่ยม	
รูปสี่เหลี่ยม	รูปสี่เหลี่ยม	รูปสี่เหลี่ยม	รูปสี่เหลี่ยม	รูปสี่เหลี่ยม	รูปสี่เหลี่ยม	รูปสี่เหลี่ยม	รูปสี่เหลี่ยม	รูปสี่เหลี่ยม	รูปสี่เหลี่ยม	รูปสี่เหลี่ยม	รูปสี่เหลี่ยม	รูปสี่เหลี่ยม	

24	งานทาสีตีเส้นจราจร ถนนราชมรรคา เริ่มจากถนนขี้เถ้า ถึงถนนเพชรเกษม และถนนราชมรรคาออก เริ่มจากถนนเพชรเกษม ถึงถนนหน้าพระ	119,000	พ.ร.ล.
24.1	งานถนนเส้นจราจรเดิม (คิดเป็น 60% ของเส้นเดิมทั้งหมด)	183,000	พ.ร.ล.
24.2	งานตีเส้นจราจร สีเขียวในพลาซิดิก (สีขาว + สีเหลือง)	16,000	พ.ร.ล.
24.3	งานอุปกรณ์และวัสดุต่างๆ - TYPE B สีเขียวในพลาซิดิก (สีขาว) อุปกรณ์ระบายน้ำ จำนวน 1 ชุด - TYPE D สีเขียวในพลาซิดิก (สีขาว) อุปกรณ์ระบายน้ำ จำนวน 1 ชุด - TYPE E สีเขียวในพลาซิดิก (สีขาว) เส้นแบ่งช่องทางจราจร 0.4 m. จำนวน 4 ชุด - TYPE K สีเขียวในพลาซิดิก (สีเหลือง) เส้นแบ่งช่องทางจราจร จำนวน 1 ชุด		
24.4	งานนำสีของสีพิมพ์ (CLOSE MARKINGS)	54,000	พ.ร.ล.

และเส้นแบ่งช่องทางจราจร 0.10 m. (ยาว 30.00 m.)  
จุดเริ่มต้นโครงการและเส้นแบ่งช่องทางจราจร 0.10 m. (ยาว 30.00 m.)  
เส้นแบ่งช่องทางจราจร 0.15 m. (ยาว 30.00 m.)  
เส้นแบ่งช่องทางจราจร 0.15 m. (ยาว 30.00 m.)

นางสาวนงนุช เสถียรธรรม  
นักจัดการงานทั่วไปชำนาญการ

# 25. โครงการทาสีตีเส้นจราจร ถนนหน้าพระ เริ่มจากถนนพญาพาน ถึงถนนเพชรเกษม

25.1 โครงการทาสีตีเส้นจราจร ถนนหน้าพระ แยกพญาพาน ถึง แยกโรงเรียนราชินี

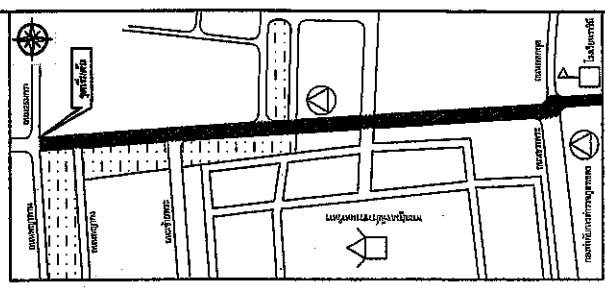

แผนที่สังเขป

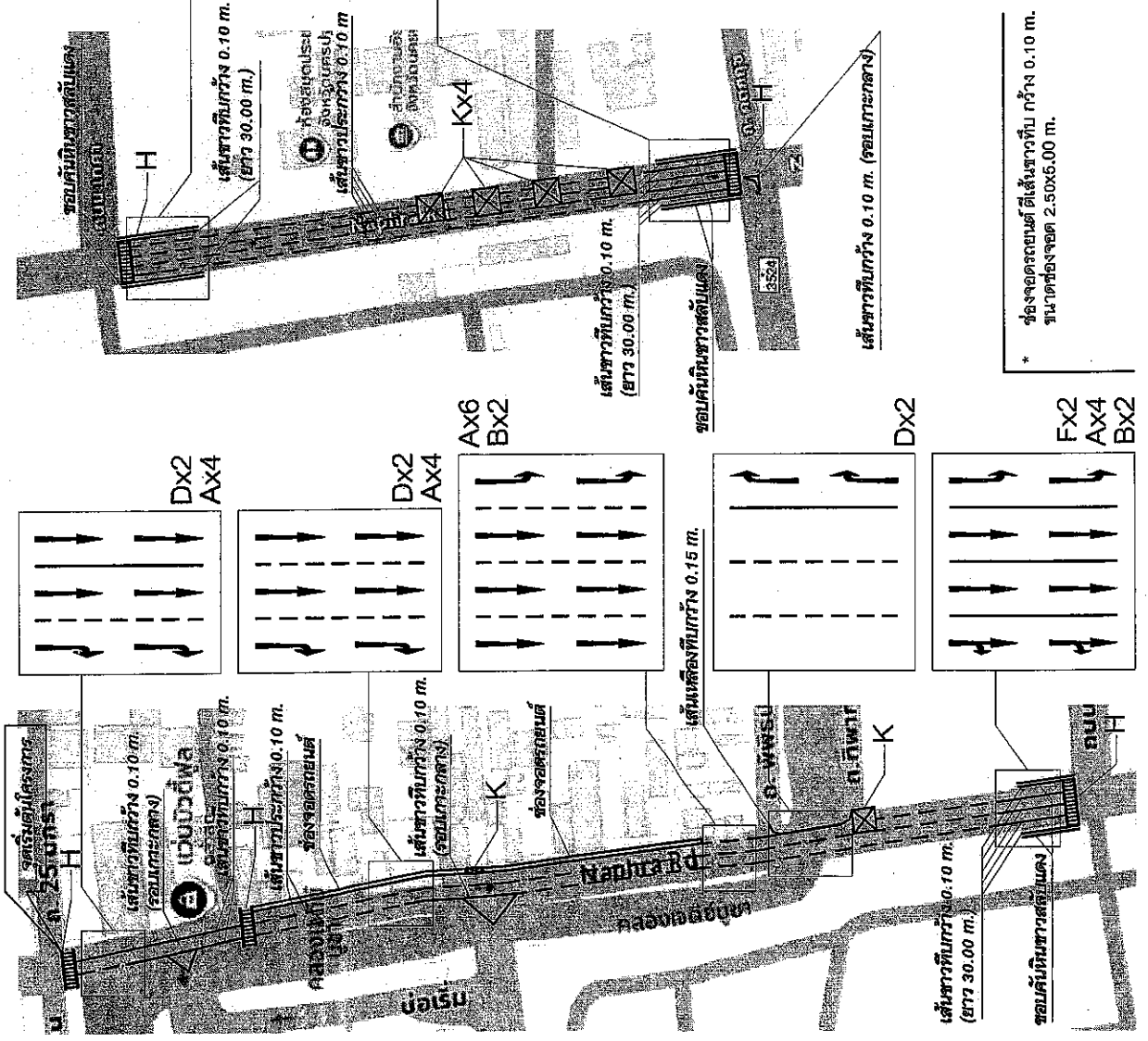

25	งานทาสีตีเส้นจราจร ถนนหน้าพระ เริ่มจากถนนพญาพาน ถึงถนนเพชรเกษม	
25.1	งานเคลือบสีจราจรเดิม (คิดเป็น 60% ของเส้นตีเส้นทั้งหมด)	256.00 ตร.ม.
25.2	งานตีเส้นจราจร สีเทอร์โมพลาสติก (สีขาว + สีเหลือง)	196.00 ตร.ม.
25.3	งานลูกศรและสัญลักษณ์ - TYPE A สีเทอร์โมพลาสติก (สีขาว) ลูกศรตรง จำนวน 26 จุด - TYPE B สีเทอร์โมพลาสติก (สีขาว) ลูกศรเลี้ยวซ้าย จำนวน 8 จุด - TYPE D สีเทอร์โมพลาสติก (สีขาว) ลูกศรเลี้ยวขวา จำนวน 12 จุด - TYPE E สีเทอร์โมพลาสติก (สีขาว) ลูกศรตรง + เลี้ยวซ้าย จำนวน 4 จุด - TYPE F สีเทอร์โมพลาสติก (สีขาว) ลูกศรตรง + เลี้ยวขวา จำนวน 4 จุด - TYPE H สีเทอร์โมพลาสติก (สีขาว) ทรงสามเหลี่ยม จำนวน 6 จุด - TYPE J สีเทอร์โมพลาสติก (สีขาว) เส้นแนวหยุดกว้าง 0.4 ม. จำนวน 2 จุด - TYPE K สีเทอร์โมพลาสติก (สีเหลือง) เส้นแนวหยุด จำนวน 8 จุด	198.00 ตร.ม.
		จำนวนลูกศร 7 ลูกศร
		(นางสาวบุญชู เลิศเกษม)
25.4	งานทาสีขอบคันดิน (CURB MARKINGS)	54.00 ตร.ม.

TYPE A	TYPE B	TYPE C	TYPE D	TYPE E	TYPE F	TYPE G	TYPE H	TYPE I	TYPE J	TYPE K	TYPE L	TYPE M	TYPE N	TYPE O
รูปสี่เหลี่ยมผืนผ้า	รูปสี่เหลี่ยมผืนผ้า	รูปสี่เหลี่ยมผืนผ้า	รูปสี่เหลี่ยมผืนผ้า	รูปสี่เหลี่ยมผืนผ้า	รูปสี่เหลี่ยมผืนผ้า	รูปสี่เหลี่ยมผืนผ้า	รูปสี่เหลี่ยมผืนผ้า	รูปสี่เหลี่ยมผืนผ้า	รูปสี่เหลี่ยมผืนผ้า	รูปสี่เหลี่ยมผืนผ้า	รูปสี่เหลี่ยมผืนผ้า	รูปสี่เหลี่ยมผืนผ้า	รูปสี่เหลี่ยมผืนผ้า	รูปสี่เหลี่ยมผืนผ้า
รูปสี่เหลี่ยมผืนผ้า	รูปสี่เหลี่ยมผืนผ้า	รูปสี่เหลี่ยมผืนผ้า	รูปสี่เหลี่ยมผืนผ้า	รูปสี่เหลี่ยมผืนผ้า	รูปสี่เหลี่ยมผืนผ้า	รูปสี่เหลี่ยมผืนผ้า	รูปสี่เหลี่ยมผืนผ้า	รูปสี่เหลี่ยมผืนผ้า	รูปสี่เหลี่ยมผืนผ้า	รูปสี่เหลี่ยมผืนผ้า	รูปสี่เหลี่ยมผืนผ้า	รูปสี่เหลี่ยมผืนผ้า	รูปสี่เหลี่ยมผืนผ้า	รูปสี่เหลี่ยมผืนผ้า

\* ช่องจอดรถอเนกประสงค์เส้นกว้าง 0.10 m.  
ขนาดช่องจอด 2.5x5.00 m.

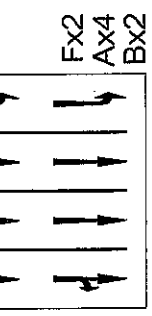





# 26. โครงการทาสีตีเส้นจราจร ถนนทวารวดี เริ่มจากถนนคตกฤต ถึงถนนเพชรเกษม และถนนทวารวดีใต้ เริ่มจากถนนเพชรเกษม ถึงสุดเขตเทศบาล

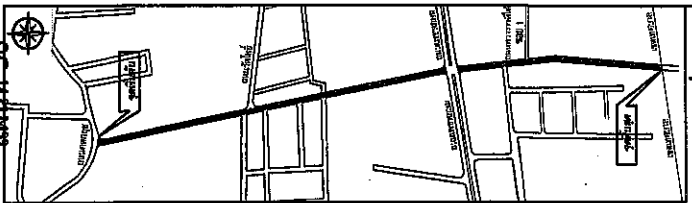
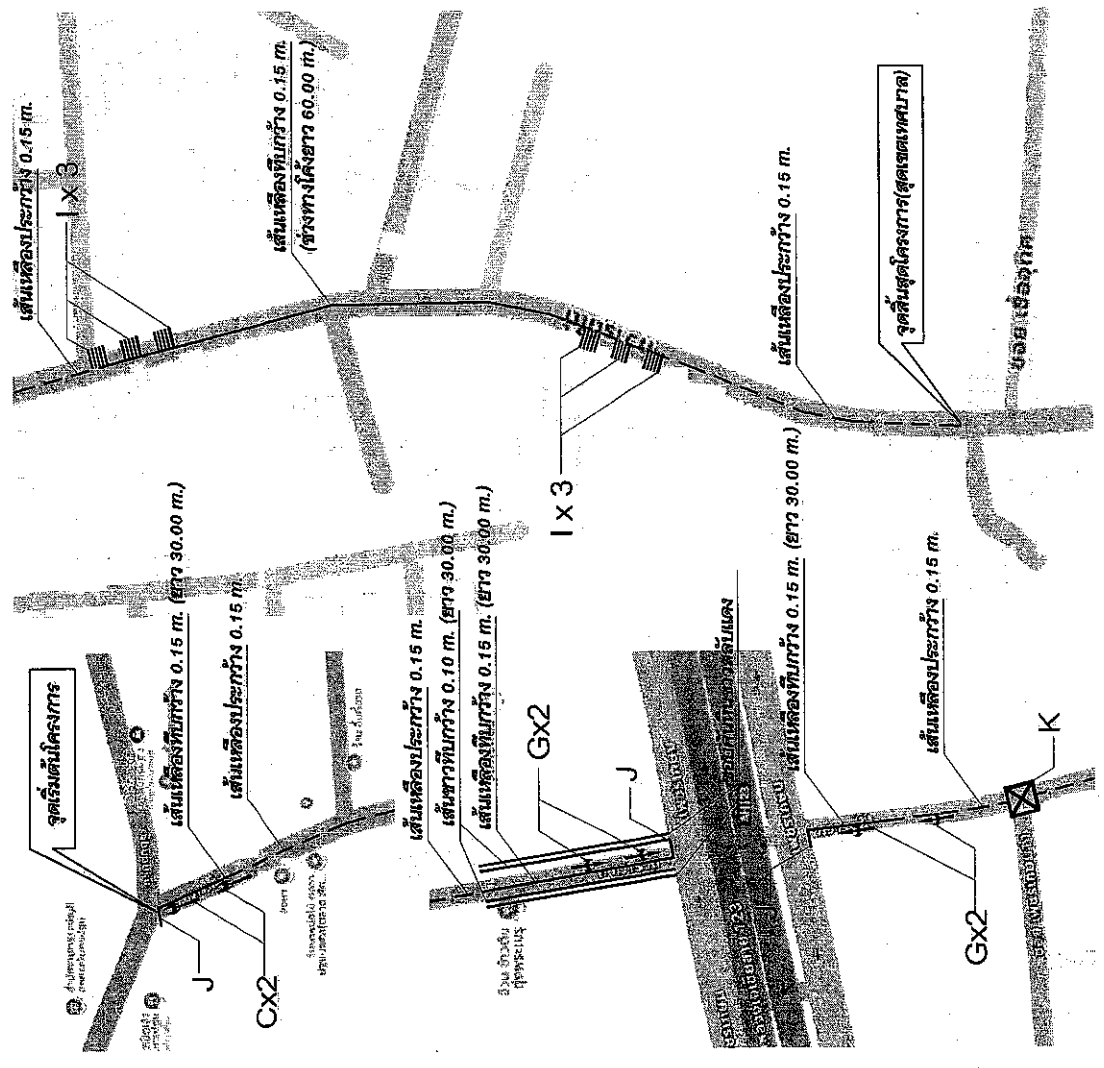

แผนที่ตั้งเขต

26	งานทาสีตีเส้นจราจร ถนนทวารวดี เริ่มจากถนนคตกฤต ถึงถนนเพชรเกษม และถนนทวารวดีใต้ เขตถนนเพชรเกษม ถึงสุดเขตเทศบาล	
26.1	งานลบเส้นจราจรเดิม (คิดเป็น 60% ของเส้นเดิมทั้งหมด)	67.00 ๓๖.๓.
26.2	งานตีเส้นจราจร สีเทอร์โมพลาสติก (สีขาว + สีเหลือง)	68.00 ๓๖.๓.
26.3	งานลูกศรและสัญลักษณ์	44.00 ๓๖.๓.
	- TYPE C สีเทอร์โมพลาสติก (สีขาว) ลูกศรสีขาว + เส้นขาว จำนวน 2 จุด	ดำเนินการโดย
	- TYPE G สีเทอร์โมพลาสติก (สีขาว) ลูกศรทรงเหลี่ยมสีขาว-เหลี่ยม จำนวน 4 จุด	
	- TYPE I สีเทอร์โมพลาสติก (สีขาว) แถบเส้นจราจรความเร็ว จำนวน 6 จุด	
	- TYPE J สีเทอร์โมพลาสติก (สีขาว) เส้นแนวหยุดกว้าง 0.4 ม. จำนวน 3 จุด	(นางสาวนงนุช เสลาขอม)
	- TYPE K สีเทอร์โมพลาสติก (สีเหลือง) เส้นแบ่งห้ามจอด จำนวน 1 จุด	
26.4	งานทาสีขอบถนน (CURB MARKINGS)	18.00

ผู้จัดทำโครงการ: ตรี บุญญิการ

TYPE A	TYPE B	TYPE C	TYPE D	TYPE E	TYPE F	TYPE G	TYPE H	TYPE I	TYPE J	TYPE K	TYPE L	TYPE M	TYPE N
เส้นขอบถนน	เส้นขอบถนน	เส้นขอบถนน	เส้นขอบถนน	เส้นขอบถนน	เส้นขอบถนน	เส้นขอบถนน	เส้นขอบถนน	เส้นขอบถนน	เส้นขอบถนน	เส้นขอบถนน	เส้นขอบถนน	เส้นขอบถนน	เส้นขอบถนน

# 27. โครงการทาสีตีเส้นจราจร ถนนไม่เตี้ยได้เริ่มจาก ถนนเพชรเกษม ถึงสุดเขตเทศบาล

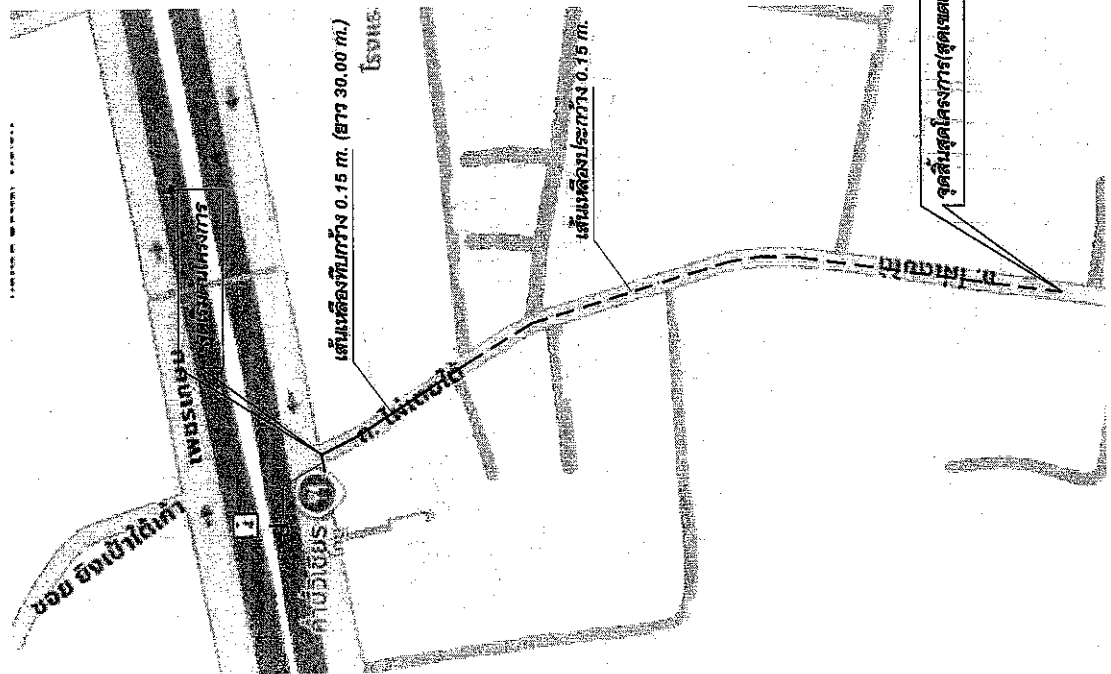

แผนที่สีจราจร

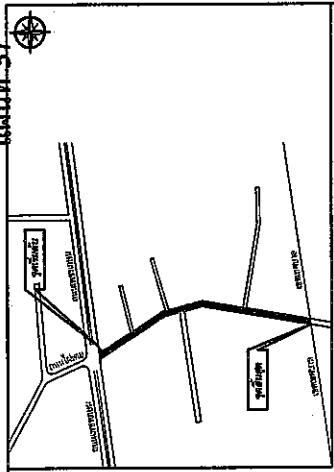

27	งานทาสีตีเส้นจราจร ถนนไม่เตี้ยได้ เริ่มจากถนนเพชรเกษมถึงสุดเขตเทศบาล	
27.1	งานลบเส้นจราจรเดิม (คิดเป็น 60% ของเส้นเดิมทั้งหมด)	21.00 ต.ร.บ.
27.2	งานตีเส้นจราจร สีเทอร์โมพลาสติก (สีขาว + สีเหลือง)	35.00 ต.ร.บ.
27.3	งานอุดกรวดสัญญาณ	1.60 ต.ร.บ.
- TYPE J สีเทอร์โมพลาสติก (สีขาว) เส้นแนวหยุดหนา 0.4ม. จำนวน 1 จุด		

TYPE A	TYPE B	TYPE C	TYPE D	TYPE E	TYPE F	TYPE G	TYPE H	TYPE I	TYPE J	TYPE K	TYPE L	TYPE M	TYPE N
สัญญาณไฟจราจร	สัญญาณไฟจราจร	สัญญาณไฟจราจร	สัญญาณไฟจราจร	สัญญาณไฟจราจร	สัญญาณไฟจราจร	สัญญาณไฟจราจร	สัญญาณไฟจราจร	สัญญาณไฟจราจร	สัญญาณไฟจราจร	สัญญาณไฟจราจร	สัญญาณไฟจราจร	สัญญาณไฟจราจร	สัญญาณไฟจราจร

จุดสิ้นสุดโครงการ (สุดเขตเทศบาล)

สำเนาถูกต้อง

*(Handwritten signature)*

(นางสาวณงนุช เสลาหอม)  
 นักจัดการงานทั่วไปชำนาญการ

# 28. โครงการทาสีตีเส้นจราจร ถนนนวมเขต เริ่มจากถนนเทศบาล ถึงถนนเพชรเกษม และถนนนวมเขตใต้ เริ่มจากถนนเพชรเกษม ถึงสุดเขตเทศบาล

28	งานทาสีเส้นจราจร ถนนนวมเขต เริ่มจากถนนเทศบาล ถึงถนนเพชรเกษม และถนนนวมเขตใต้	
	เริ่มจากถนนเพชรเกษม ถึงสุดเขตเทศบาล	๗๕.๐๐
28.1	งานลบเส้นจราจรเดิม (คิดเป็น 60% ของเส้นเดิมทั้งหมด)	๑๐๘.๐๐
28.2	งานตีเส้นจราจร สีเทอร์โมพลาสติก (สีขาว + สีส้มแดง)	18.00
28.3	งานอุดกรวดและตีสัญลักษณ์	
	- TYPE I สีเทอร์โมพลาสติก (สีขาว) แถบเส้นชะลอความเร็ว จำนวน 3 จุด	
	- TYPE J สีเทอร์โมพลาสติก (สีขาว) เส้นแนวหยุดกว้าง 0.4 ม. จำนวน 4 จุด	

TYPE A	TYPE B	TYPE C	TYPE D	TYPE E	TYPE F	TYPE G	TYPE H	TYPE I	TYPE J	TYPE K	TYPE L	TYPE M	TYPE N
รูปจราจร	รูปจราจร	รูปจราจร	รูปจราจร	รูปจราจร	รูปจราจร	รูปจราจร	รูปจราจร	รูปจราจร	รูปจราจร	รูปจราจร	รูปจราจร	รูปจราจร	รูปจราจร

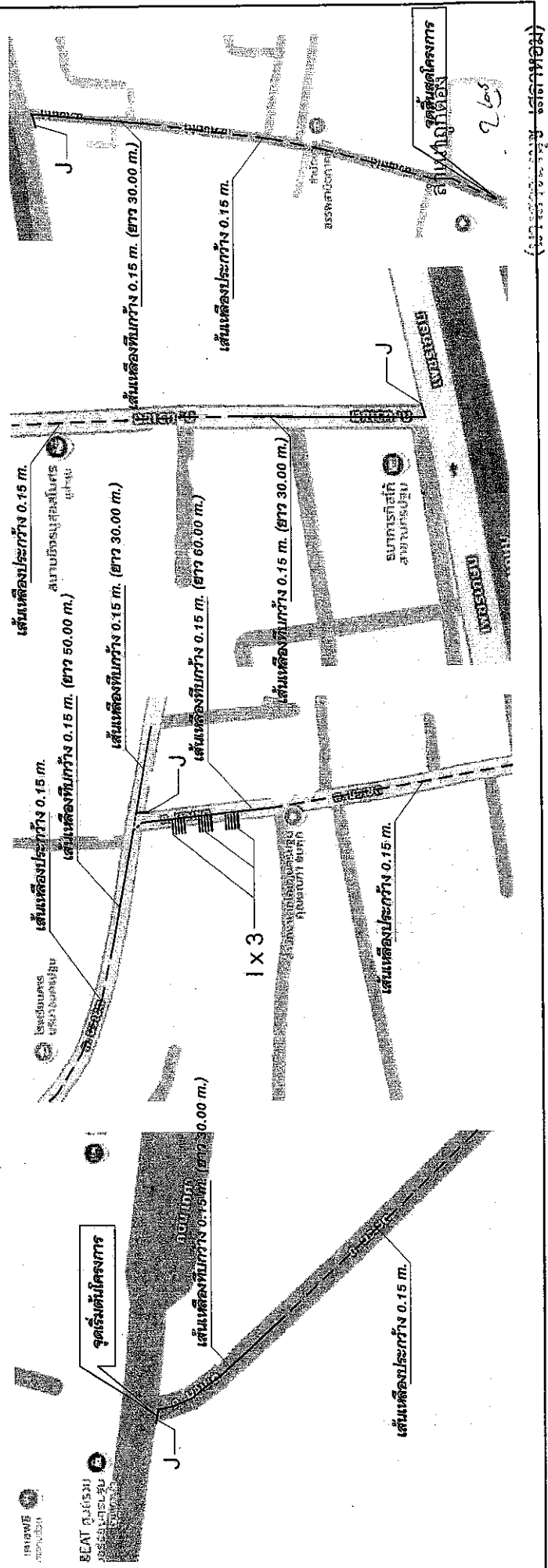
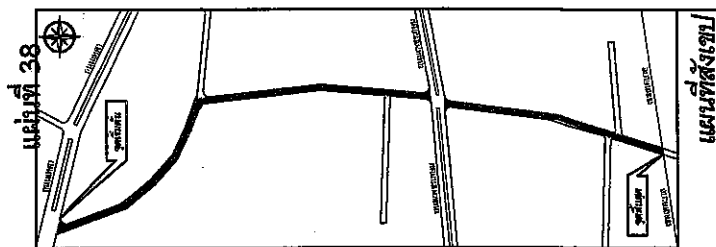

บริษัท อีซีซี จำกัด (มหาชน)  
 นักจัดการงานทั่วไปชำนาญการ

# 29. โครงการทาสีตีเส้นจราจร ถนนกมลโกวิทฯ เริ่มจาก ถนนเพชรเกษม ถึงถนนเพชรเกษม ซอย 19

29	งานทาสีตีเส้นจราจร ถนนกมลโกวิทฯ เริ่มจากถนนเพชรเกษม ถึงถนนเพชรเกษมซอย 19	
29.1	งานสลับเส้นจราจรเดิม (คิดเป็น 60% ของเส้นเดิมทั้งหมด)	๒1.00
29.2	งานตีเส้นจราจร สีทองสีมัลลาคติค (สีขาว + สีเหลือง)	34.00
29.3	งานดูแลและสัญลักษณ์	1.60
- TYPE J สีเทอโรโมพลาสติก (สีขาว) เส้นแนวหยุดหนา 0.4 ม. จำนวน 1 จุด		

TYPE A	TYPE B	TYPE C	TYPE D	TYPE E	TYPE F	TYPE G	TYPE H	TYPE I	TYPE J	TYPE K	TYPE L	TYPE M	TYPE N
รูปสี่เหลี่ยมผืนผ้า	รูปสี่เหลี่ยมผืนผ้า	รูปสี่เหลี่ยมผืนผ้า	รูปสี่เหลี่ยมผืนผ้า	รูปสี่เหลี่ยมผืนผ้า	รูปสี่เหลี่ยมผืนผ้า	รูปสี่เหลี่ยมผืนผ้า	รูปสี่เหลี่ยมผืนผ้า	รูปสี่เหลี่ยมผืนผ้า	รูปสี่เหลี่ยมผืนผ้า	รูปสี่เหลี่ยมผืนผ้า	รูปสี่เหลี่ยมผืนผ้า	รูปสี่เหลี่ยมผืนผ้า	รูปสี่เหลี่ยมผืนผ้า

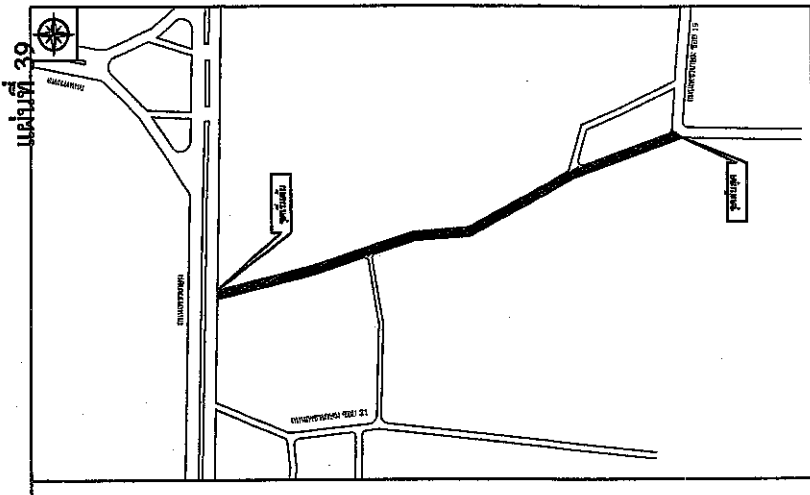
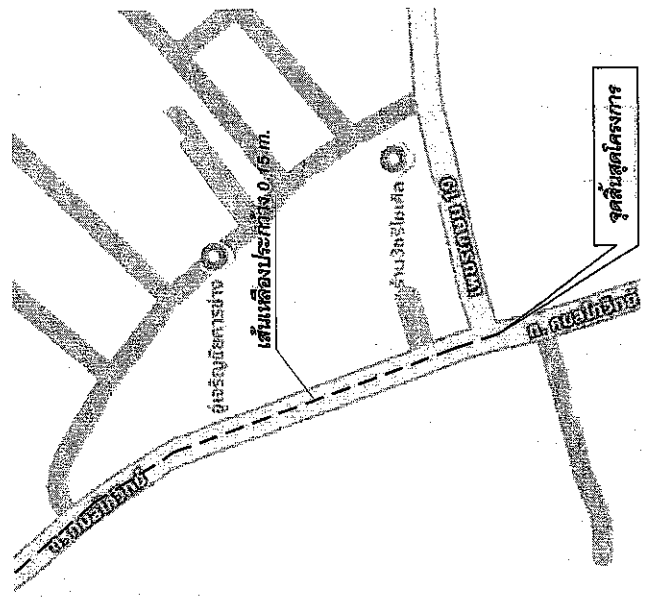
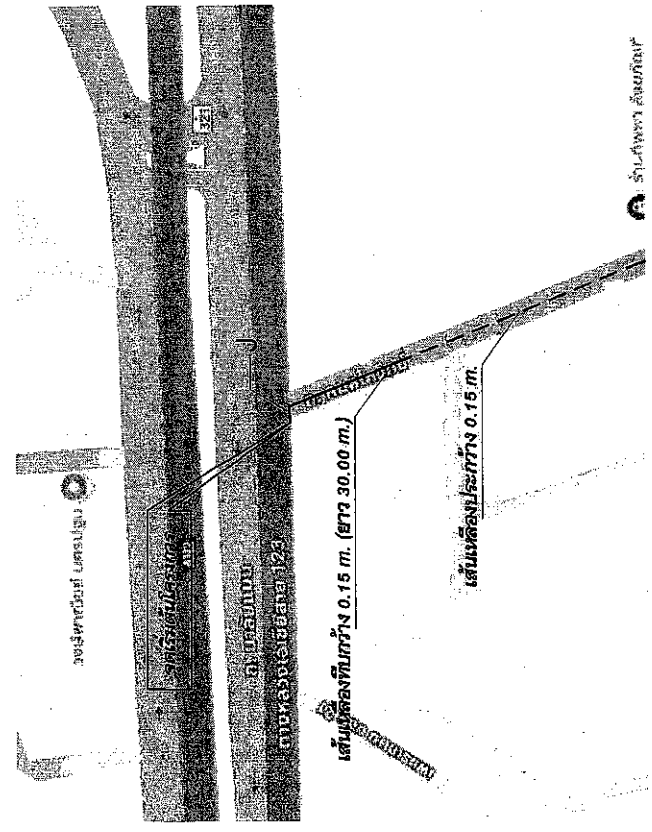

แผนที่สังเขป

ถ้าเนาถูกต้อง

(นางสาว มงกุฎ เสลาหอม)

นักจัดการงานทั่วไปชำนาญการ



# 31. โครงการทาสีตีเส้นจราจร ถนนเพชรเกษมชอย 15 เริ่มจากถนนเพชรเกษม ถึงสุดเขตเทศบาล

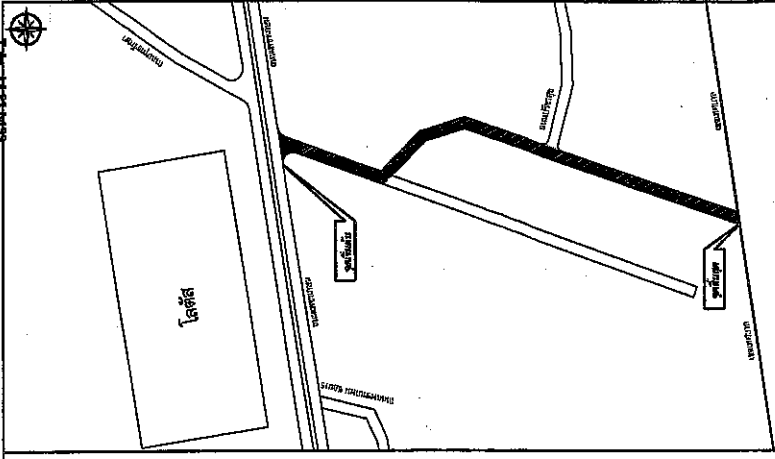
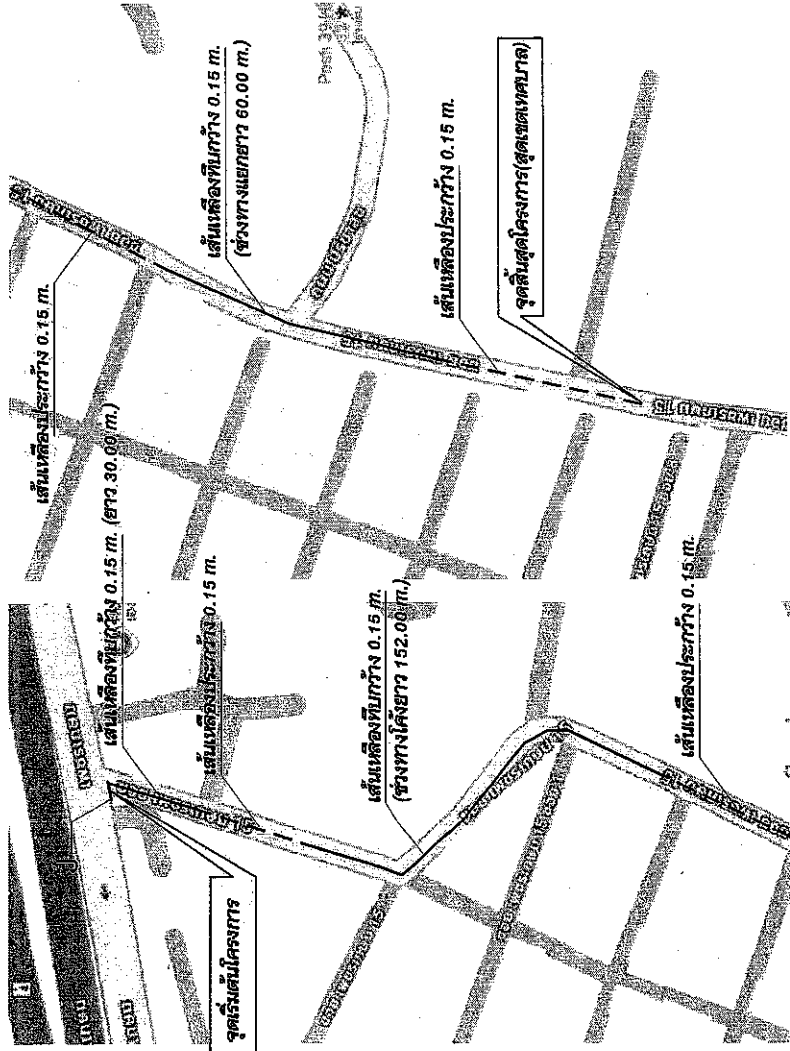

แผนที่ตั้งเขตฯ

31	งานทาสีตีเส้นจราจร ถนนเพชรเกษมชอย 15 เริ่มจากถนนเพชรเกษม ถึงสุดเขต	
31.1	งานลบเส้นจราจรเดิม (ตีเป็น 60% ของเส้นเดิมทั้งหมด)	30.00 ตร.ม.
31.2	งานตีเส้นจราจร สีเทอร์โมพลาสติก (สีขาว + สีเหลือง)	50.00 ตร.ม.
31.3	งานอุดหลุมและสัญลักษณ์	1.60 ตร.ม.
	- TYPE J สีเทอร์โมพลาสติก (สีขาว) เส้นแนวทอดกว้าง 0.4 m. จำนวน 1 จุด	

TYPE A	ป้ายจราจร	TYPE B	ป้ายจราจร	TYPE C	ป้ายจราจร	TYPE D	ป้ายจราจร	TYPE E	ป้ายจราจร	TYPE F	ป้ายจราจร	TYPE G	ป้ายจราจร	TYPE H	ป้ายจราจร	TYPE I	ป้ายจราจร	TYPE J	ป้ายจราจร	TYPE K	ป้ายจราจร	TYPE L	ป้ายจราจร	TYPE M	ป้ายจราจร	TYPE N	ป้ายจราจร

๗ ๒๐๑๕

# 32. โครงการทำสี่เหลี่ยมจราจร ถนนราชมรรคาใต้ เริ่มจากถนนเพชรเกษม ถึงสุดเขตเทศบาล และ ถนนปรีชาสุโข เริ่มจากถนนราชมรรคาใต้ ถึงถนน เพชรเกษม ซอย 15

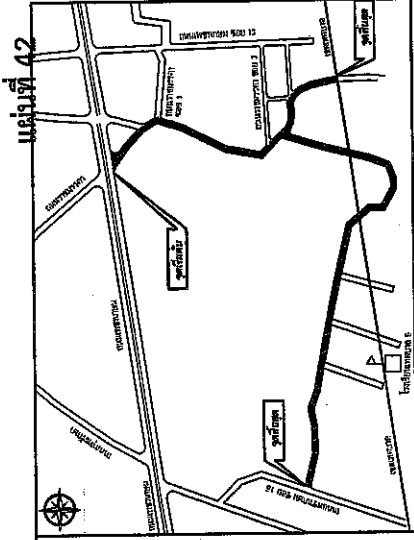

แผนที่สังเขป

32	งานทำสี่เหลี่ยมจราจร ถนนราชมรรคาใต้ เริ่มจากถนนเพชรเกษม ถึงสุดเขตเทศบาล และถนนปรีชาสุโข เริ่มจากถนนราชมรรคาใต้ ถึงถนนเพชรเกษม ซอย 15		
32.1	งานเคลือบเส้นจราจรเดิม (คิดเป็น 60% ของเส้นเดิมทั้งหมด)	99.00	๑๙.๓๑
32.2	งานตีเส้นจราจร สีเทอรูบพลาสติก (สีขาว + สีเหลือง)	138.00	๑๙.๓๑
32.3	งานถูกลมและสูบลูกยาง	28.00	๑๙.๓๑
	- TYPE I สีเทอรูบพลาสติก (สีขาว) แบนเส้นจราจรความกว้าง 0.4 ม. จำนวน 6 จุด		
	- TYPE J สีเทอรูบพลาสติก (สีขาว) เส้นแนวหยุดหนา 0.4 ม. จำนวน 3 จุด		

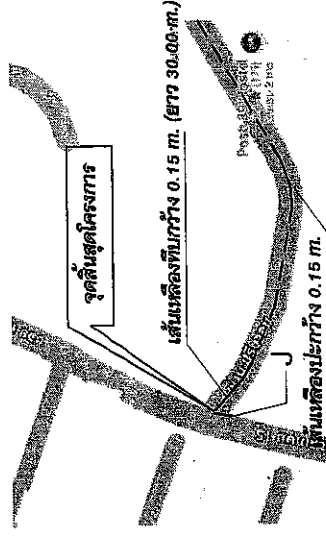

TYPE A	TYPE B	TYPE C	TYPE D	TYPE E	TYPE F	TYPE G	TYPE H	TYPE J	TYPE K	TYPE L	TYPE M	TYPE N
เส้นเหลืองที่กว้าง 0.15 m.	เส้นเหลืองที่กว้าง 0.15 m.	เส้นเหลืองที่กว้าง 0.15 m.	เส้นเหลืองที่กว้าง 0.15 m.	เส้นเหลืองที่กว้าง 0.15 m.	เส้นเหลืองที่กว้าง 0.15 m.	เส้นเหลืองที่กว้าง 0.15 m.	เส้นเหลืองที่กว้าง 0.15 m.	เส้นเหลืองที่กว้าง 0.15 m.	เส้นเหลืองที่กว้าง 0.15 m.	เส้นเหลืองที่กว้าง 0.15 m.	เส้นเหลืองที่กว้าง 0.15 m.	เส้นเหลืองที่กว้าง 0.15 m.

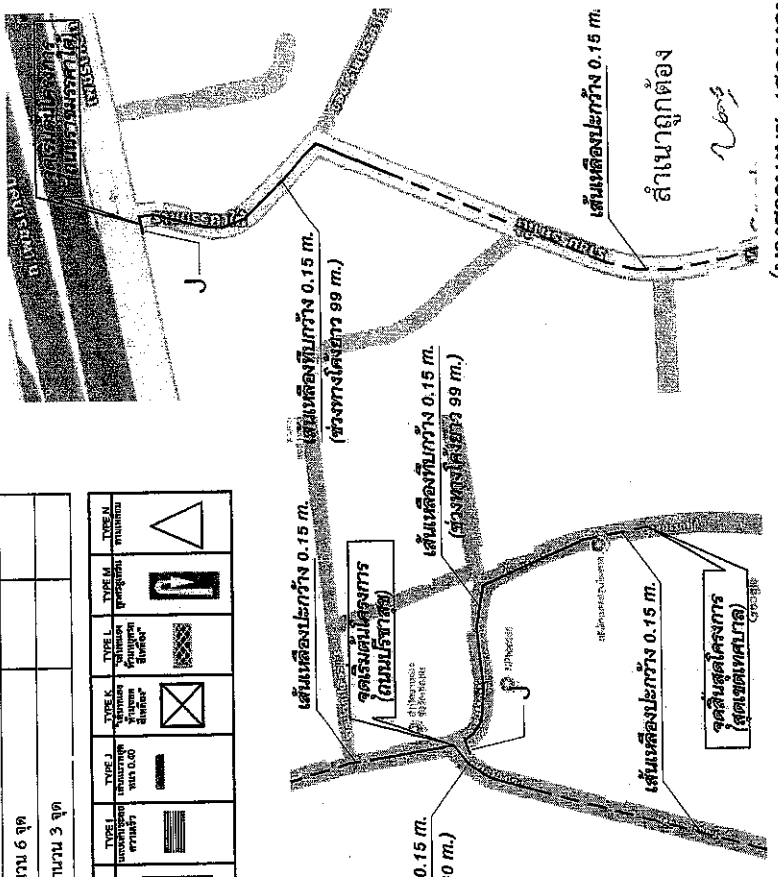
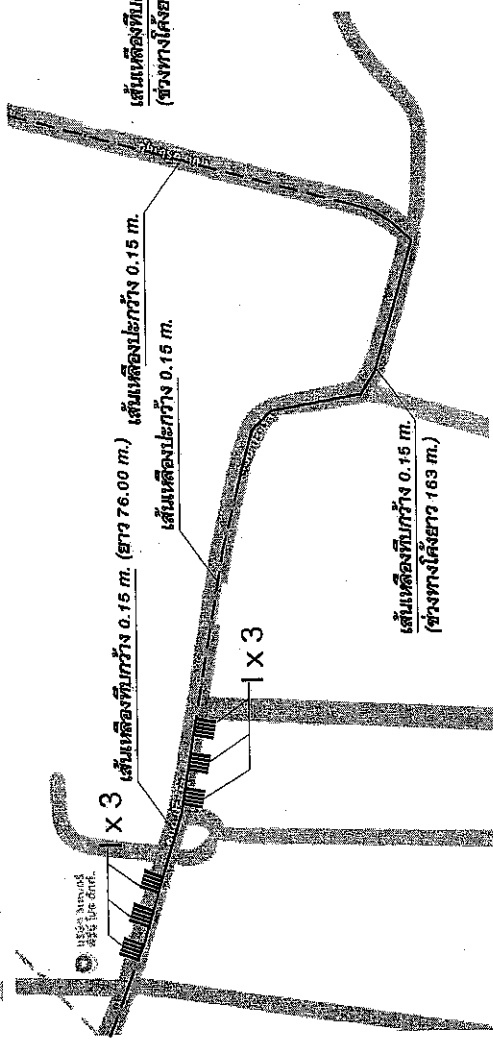

(บางสวนบางหมู่ เสถียรคอนกรีต)







### 33. โครงการทาสีตีเส้นจราจร ถนนพิพิธประสาธ และถนนทิพากร ถนนอุตรวิถี และซอยเทศา 1 ถึง 6

TYPE A ตีเส้นจราจร สีน้ำเงิน	TYPE B ตีเส้นจราจร สีน้ำเงิน ขนาด 10-15	TYPE C ตีเส้นจราจร สีน้ำเงิน ขนาด 15-20	TYPE D ตีเส้นจราจร สีน้ำเงิน ขนาด 20-25	TYPE E ตีเส้นจราจร สีน้ำเงิน ขนาด 25-30	TYPE F ตีเส้นจราจร สีน้ำเงิน ขนาด 30-35	TYPE G ตีเส้นจราจร สีน้ำเงิน ขนาด 35-40	TYPE H ตีเส้นจราจร สีน้ำเงิน ขนาด 40-45	TYPE I ตีเส้นจราจร สีน้ำเงิน ขนาด 45-50	TYPE J ตีเส้นจราจร สีน้ำเงิน ขนาด 50-55	TYPE K ตีเส้นจราจร สีน้ำเงิน ขนาด 55-60	TYPE L ตีเส้นจราจร สีน้ำเงิน ขนาด 60-65	TYPE M ตีเส้นจราจร สีน้ำเงิน ขนาด 65-70
------------------------------------	--	--	--	--	--	--	--	--	--	--	--	--

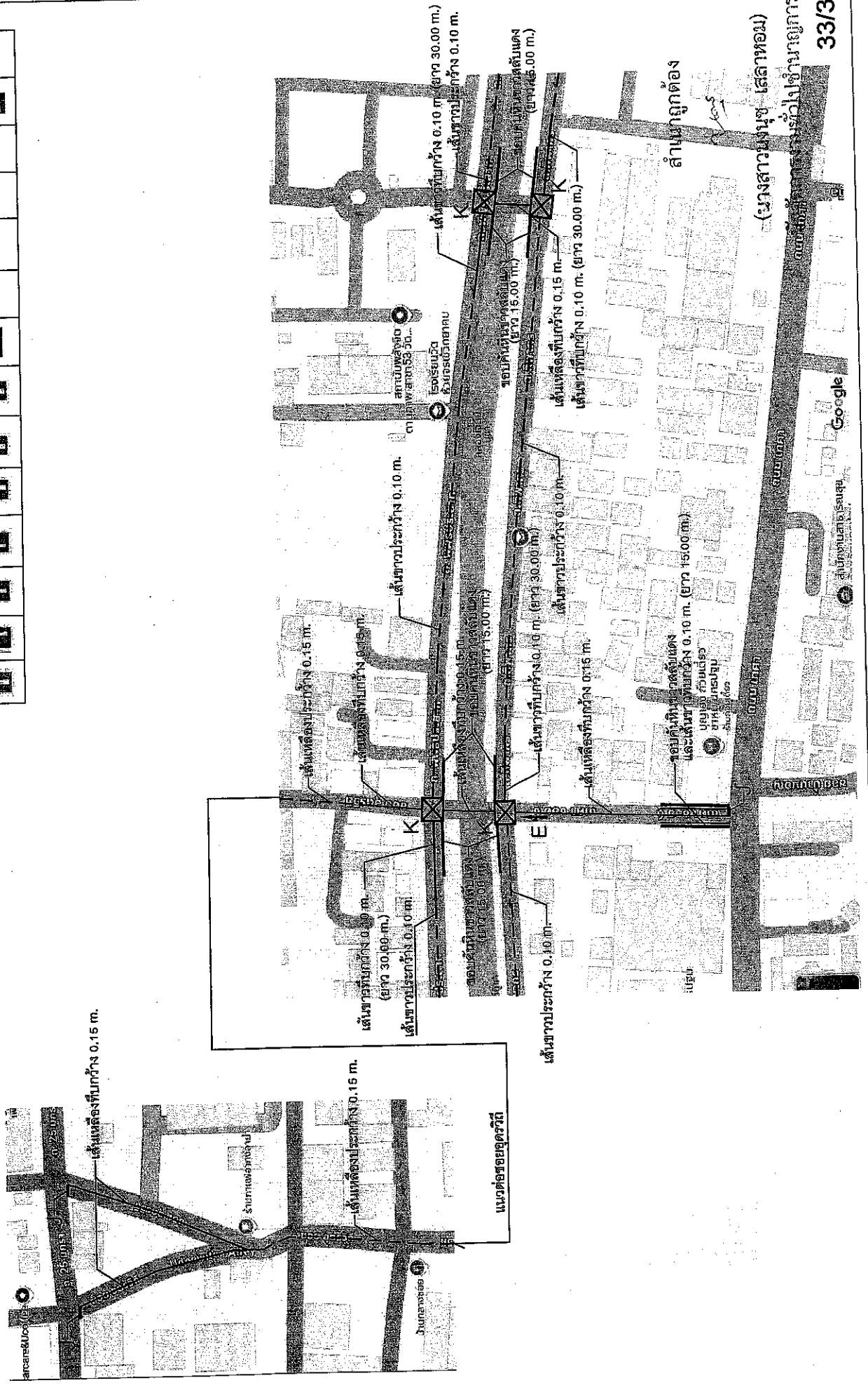

33. โครงการทาสีตีเส้นจราจร ถนนพิพิธประสาท และถนนทิพากร ถนนอุตรวิถี และซอยเทศา 1 ถึง 6

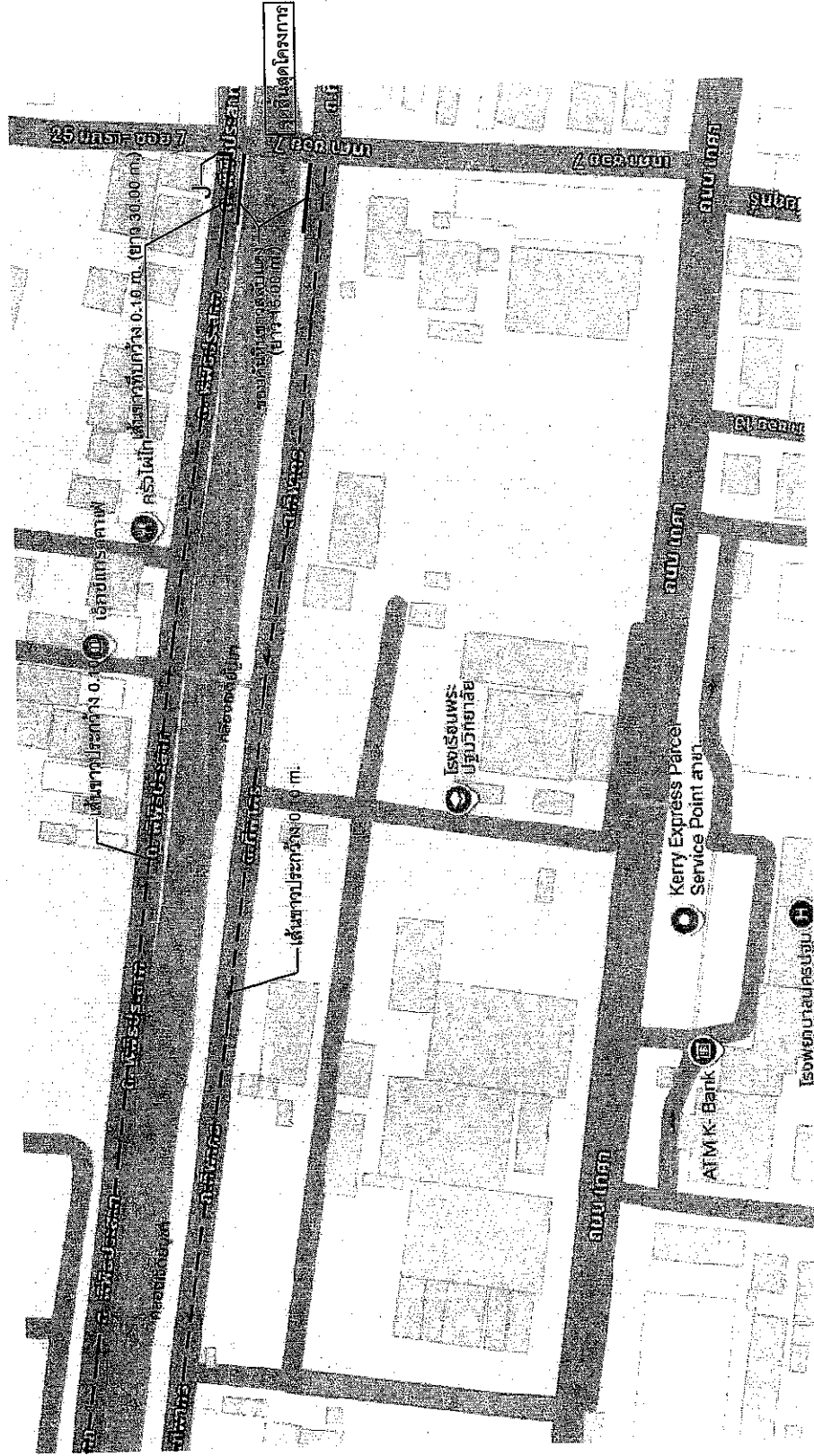

TYPE A	TYPE B	TYPE C	TYPE D	TYPE E	TYPE F	TYPE G	TYPE H	TYPE I	TYPE J	TYPE K	TYPE L	TYPE M	TYPE N	TYPE O
รูปจราจร	รูปจราจร	รูปจราจร	รูปจราจร	รูปจราจร	รูปจราจร	รูปจราจร	รูปจราจร	รูปจราจร	รูปจราจร	รูปจราจร	รูปจราจร	รูปจราจร	รูปจราจร	รูปจราจร
รูปจราจร	รูปจราจร	รูปจราจร	รูปจราจร	รูปจราจร	รูปจราจร	รูปจราจร	รูปจราจร	รูปจราจร	รูปจราจร	รูปจราจร	รูปจราจร	รูปจราจร	รูปจราจร	รูปจราจร

สำนักงานท้องถิ่น

✓

(นางสาวนงนุช เสดาหอม)

นักจัดการงานทั่วไปชำนาญการ 33/4

# 34. โครงการทาสีตีเส้นจราจร ถนนเพชรเกษม ขอย 16 เริ่มจากถนนลำพญา ถึง ถนนเพชรเกษม และถนนศรีระษะคุ เริ่มจากถนนเพชรเกษม ถึงสุดเขตเทศบาล

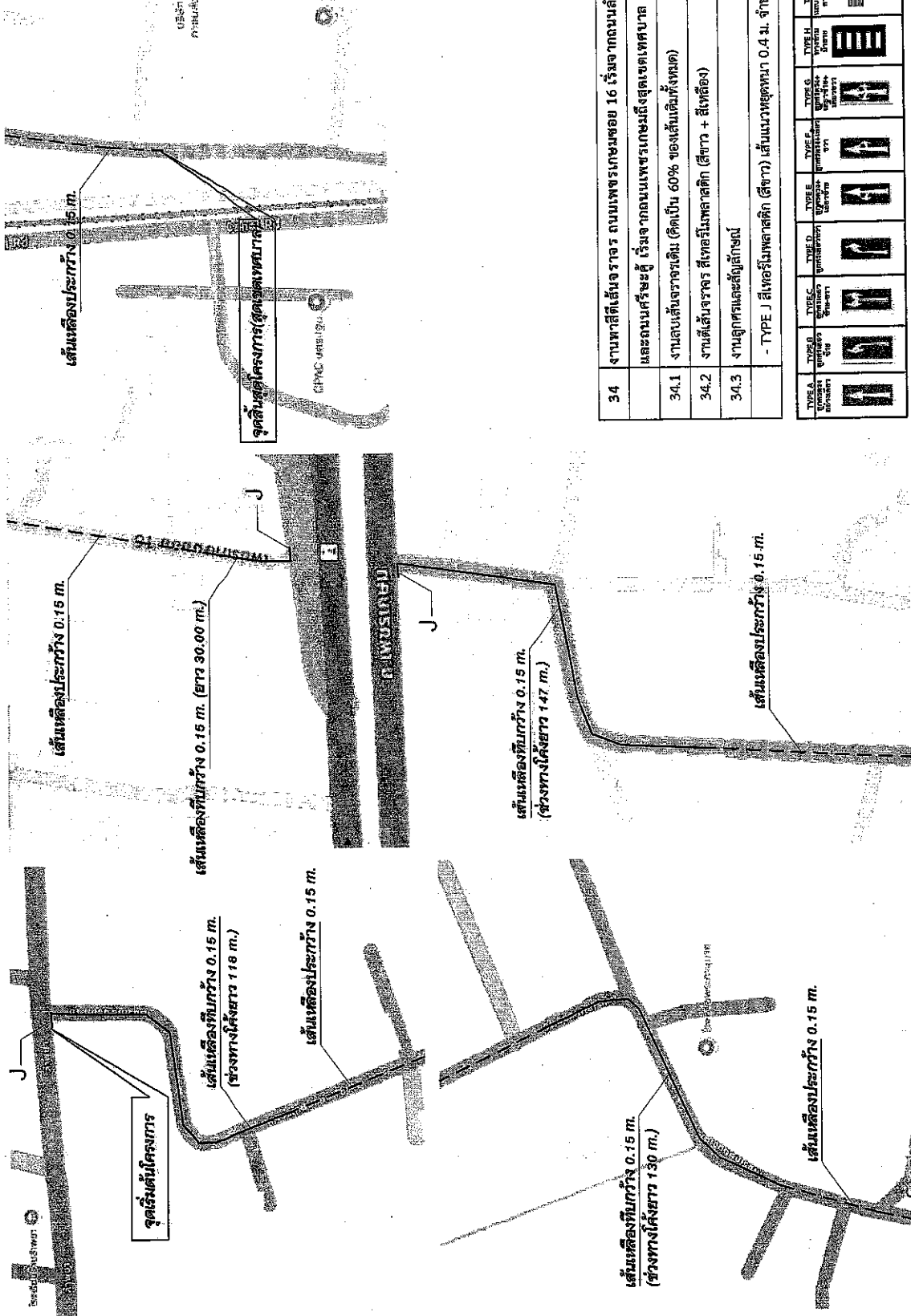

แผนที่ตั้งขอบ

34	งานทาสีตีเส้นจราจร ถนนเพชรเกษมขอย 16 เริ่มจากถนนลำพญา ถึงถนนเพชรเกษม และถนนศรีระษะคุ เริ่มจากถนนเพชรเกษมถึงสุดเขตเทศบาล	
34.1	งานลบเส้นจราจรเดิม (คิดเป็น 60% ของเส้นเดิมทั้งหมด)	76.00 คร.ม.
34.2	งานตีเส้นจราจร สีเทอริมเพลาสติก (สีขาว + สีเหลือง)	122.00 คร.ม.
34.3	งานอุปกรณ์และสัมภาระอื่น	4.80 คร.ม.
	- TYPE J สีเทอริมเพลาสติก (สีขาว) เส้นแนวหยุดหนา 0.4 ม. จำนวน 3 จุด	

TYPE A	TYPE B	TYPE C	TYPE D	TYPE E	TYPE F	TYPE G	TYPE H	TYPE I	TYPE J	TYPE K	TYPE L	TYPE M	TYPE N
เครื่องหมายจราจร	เครื่องหมายจราจร	เครื่องหมายจราจร	เครื่องหมายจราจร	เครื่องหมายจราจร	เครื่องหมายจราจร	เครื่องหมายจราจร	เครื่องหมายจราจร	เครื่องหมายจราจร	เครื่องหมายจราจร	เครื่องหมายจราจร	เครื่องหมายจราจร	เครื่องหมายจราจร	เครื่องหมายจราจร
เครื่องหมายจราจร	เครื่องหมายจราจร	เครื่องหมายจราจร	เครื่องหมายจราจร	เครื่องหมายจราจร	เครื่องหมายจราจร	เครื่องหมายจราจร	เครื่องหมายจราจร	เครื่องหมายจราจร	เครื่องหมายจราจร	เครื่องหมายจราจร	เครื่องหมายจราจร	เครื่องหมายจราจร	เครื่องหมายจราจร



36. งานทาสีตีเส้นจราจร ถนนหน้าวัง ตอมที่ 1 เริ่มจากสี่แยกถนนราชวิถีถอยร่นเข้ามา 50 เมตร มาถึงวงเวียนสนามจันทร์ ตอมที่ 2 เริ่มจากสี่แยกกบภัย ถึงถนนเหนือวัง

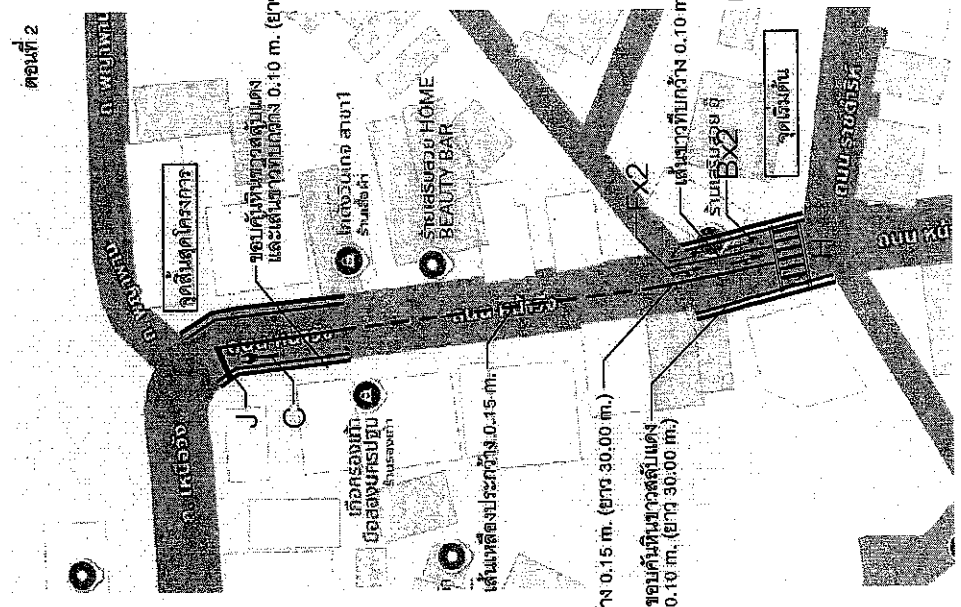
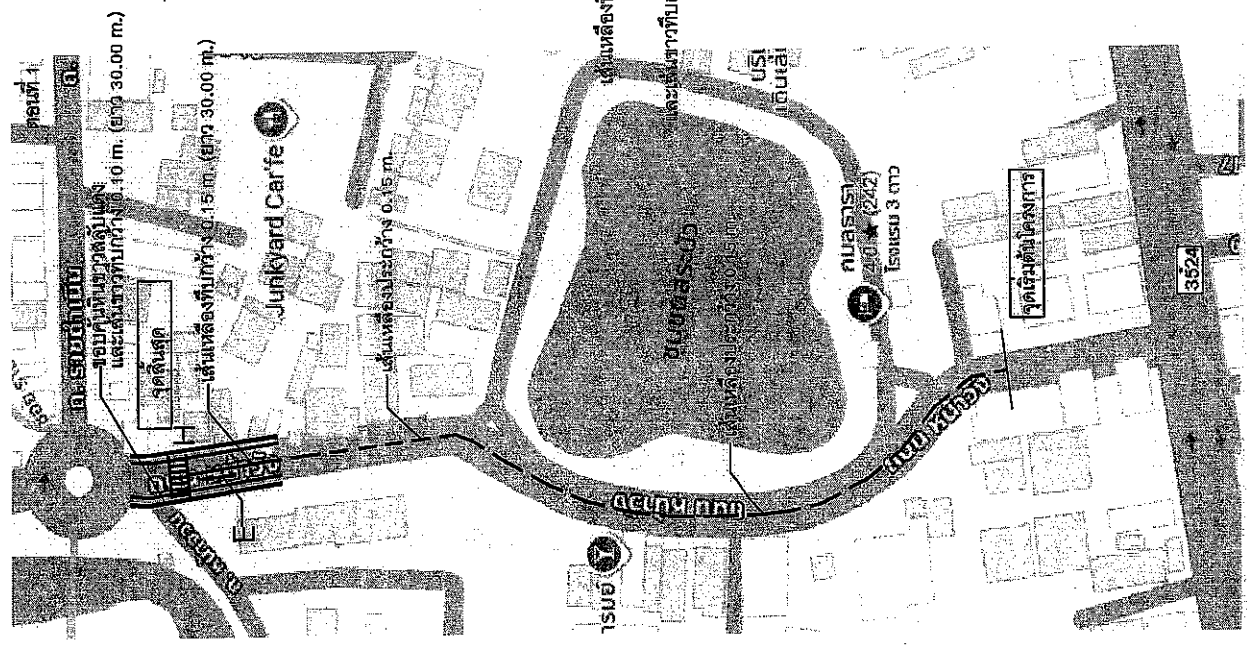
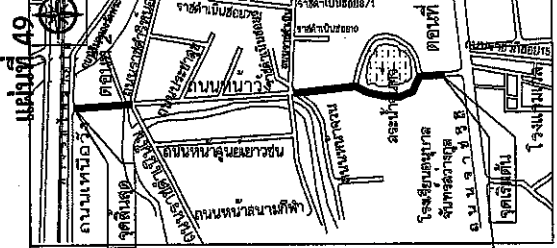

36	งานทาสีตีเส้นจราจร ถนนหน้าวัง ตอมที่ 1 เริ่มจากสี่แยกถนนราชวิถีถอยร่นเข้ามา 50 เมตร	36.1	งานทาสีตีเส้นจราจร ถนนหน้าวัง ตอมที่ 2 เริ่มจากสี่แยกถนนราชวิถีถอยร่นเข้ามา 50 เมตร
		36.2	งานทาสีตีเส้นจราจร ถนนหน้าวัง ตอมที่ 2 เริ่มจากสี่แยกถนนราชวิถีถอยร่นเข้ามา 50 เมตร
		36.3	งานทาสีตีเส้นจราจร ถนนหน้าวัง ตอมที่ 2 เริ่มจากสี่แยกถนนราชวิถีถอยร่นเข้ามา 50 เมตร

TYPE A	TYPE B	TYPE C	TYPE D	TYPE E	TYPE F	TYPE G	TYPE H	TYPE I	TYPE J	TYPE K	TYPE L	TYPE M
รูปสี่เหลี่ยมผืนผ้า	รูปสี่เหลี่ยมผืนผ้า	รูปสี่เหลี่ยมผืนผ้า	รูปสี่เหลี่ยมผืนผ้า	รูปสี่เหลี่ยมผืนผ้า	รูปสี่เหลี่ยมผืนผ้า	รูปสี่เหลี่ยมผืนผ้า	รูปสี่เหลี่ยมผืนผ้า	รูปสี่เหลี่ยมผืนผ้า	รูปสี่เหลี่ยมผืนผ้า	รูปสี่เหลี่ยมผืนผ้า	รูปสี่เหลี่ยมผืนผ้า	รูปสี่เหลี่ยมผืนผ้า

### 37. งานทาสีตีเส้นจราจร ถนนราชดำเนินซอย 2 เริ่มจากถนนราชดำเนินถึงถนนเทศบาล

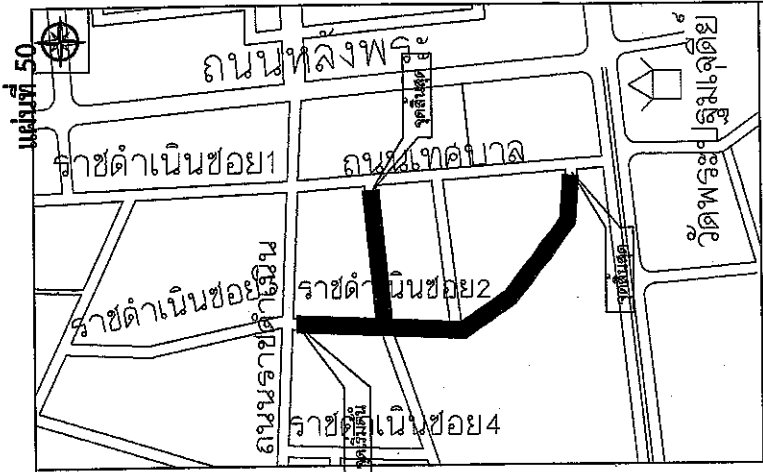
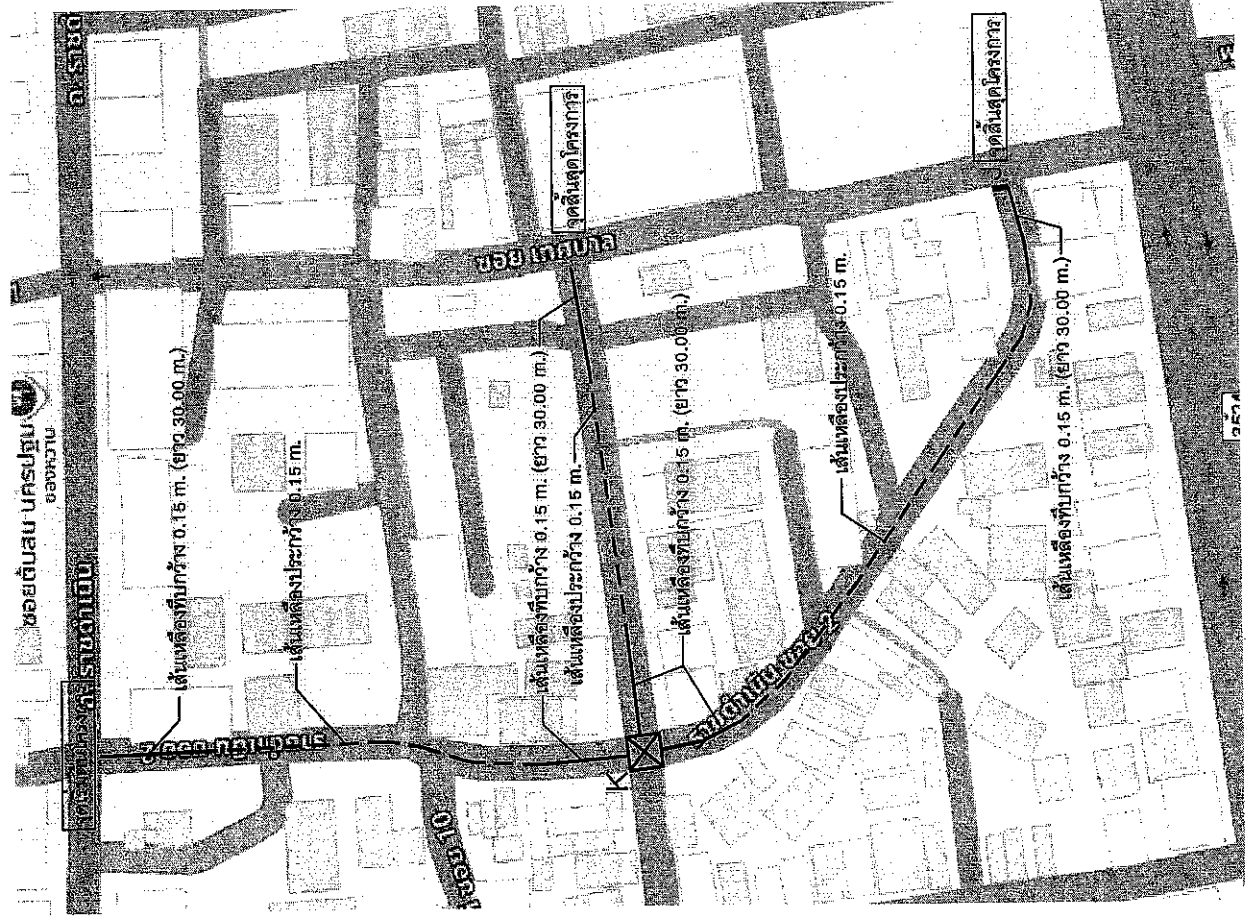

37	งานทาสีตีเส้นจราจร ถนนราชดำเนินซอย 2 เริ่มจากถนนราชดำเนินถึงถนนเทศบาล		
37.1	งานทาสีตีเส้นจราจรเดิม (คิดเป็น 60% ของเส้นเดิมทั้งหมด)	31.00	ตร.ม.
37.2	งานตีเส้นจราจร สีเทอร์โมพลาสติก (สีขาว + สีเหลือง)	44.00	ตร.ม.
37.3	งานอุดกรวดและสัญลักษณ์		สัญลักษณ์ทุกชนิด
	- TYPE J สีเทอร์โมพลาสติก (สีขาว) เส้นแนวหยุดกว้าง 0.4 ม. จำนวน 1 จุด		
	- TYPE K สีเทอร์โมพลาสติก (สีเหลือง) เส้นขวางห้ามจอด จำนวน 1 จุด		

(นางสาวนงนุช เสถียรชัย)

TYPE A สัญลักษณ์ หยุดรถ	TYPE B สัญลักษณ์ หยุดรถ	TYPE C สัญลักษณ์ หยุดรถ	TYPE D สัญลักษณ์ หยุดรถ	TYPE E สัญลักษณ์ หยุดรถ	TYPE F สัญลักษณ์ หยุดรถ	TYPE G สัญลักษณ์ หยุดรถ	TYPE H สัญลักษณ์ หยุดรถ	TYPE I สัญลักษณ์ หยุดรถ	TYPE J สัญลักษณ์ หยุดรถ	TYPE K สัญลักษณ์ หยุดรถ	TYPE L สัญลักษณ์ หยุดรถ	TYPE M สัญลักษณ์ หยุดรถ	TYPE N สัญลักษณ์ หยุดรถ	TYPE O สัญลักษณ์ หยุดรถ	TYPE P สัญลักษณ์ หยุดรถ	TYPE Q สัญลักษณ์ หยุดรถ	TYPE R สัญลักษณ์ หยุดรถ	TYPE S สัญลักษณ์ หยุดรถ	TYPE T สัญลักษณ์ หยุดรถ	TYPE U สัญลักษณ์ หยุดรถ	TYPE V สัญลักษณ์ หยุดรถ	TYPE W สัญลักษณ์ หยุดรถ	TYPE X สัญลักษณ์ หยุดรถ	TYPE Y สัญลักษณ์ หยุดรถ	TYPE Z สัญลักษณ์ หยุดรถ
-------------------------------	-------------------------------	-------------------------------	-------------------------------	-------------------------------	-------------------------------	-------------------------------	-------------------------------	-------------------------------	-------------------------------	-------------------------------	-------------------------------	-------------------------------	-------------------------------	-------------------------------	-------------------------------	-------------------------------	-------------------------------	-------------------------------	-------------------------------	-------------------------------	-------------------------------	-------------------------------	-------------------------------	-------------------------------	-------------------------------

# 38. โครงการทาสีตีเส้นจราจร ถนนราชวิถีซอย 9, ถนนราชวิถี ซอย 7 และถนนพุทธจักร ซอย 7 และถนนพุทธจักร ซอย 9, ถนนราชวิถี ซอย 7 และถนนพุทธจักร ซอย 9, ถนนราชวิถี ซอย 7 และถนนพุทธจักร ซอย 9

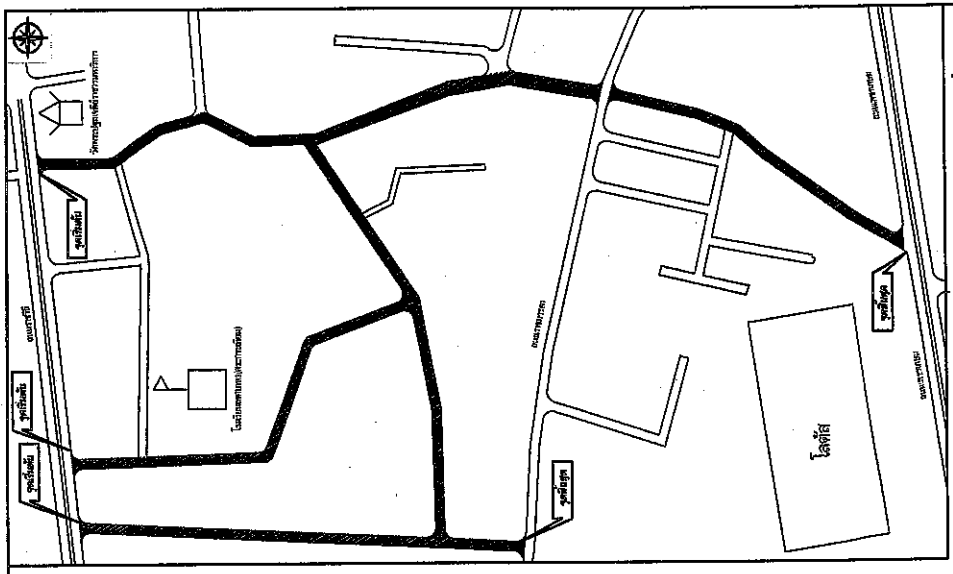
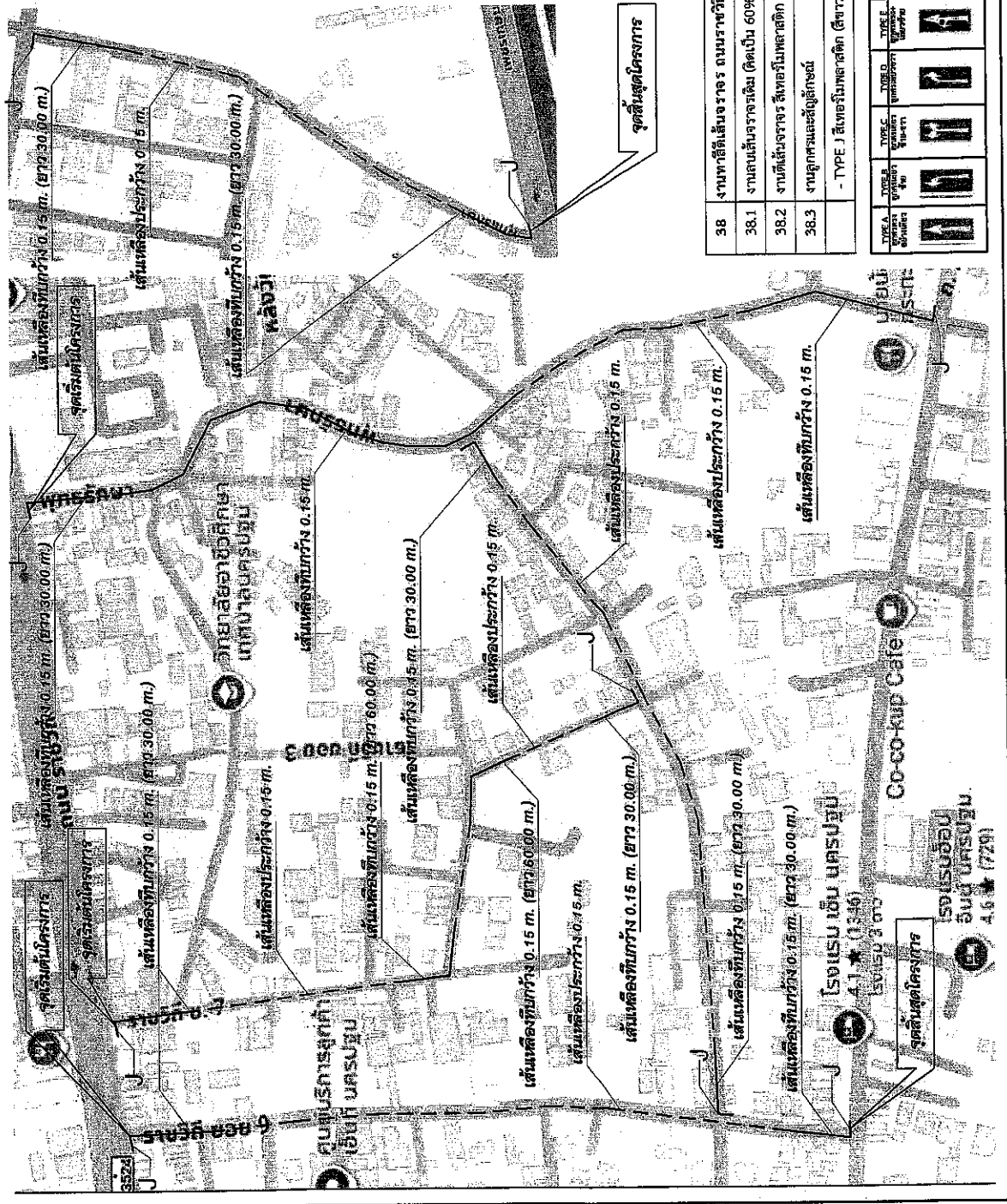

แผนที่สังเขป

ประเภทงาน	TYPE A	TYPE B	TYPE C	TYPE D	TYPE E	TYPE F	TYPE G	TYPE H	TYPE I	TYPE J	TYPE K	TYPE L	TYPE M
งานทาสีตีเส้นจราจร ถนนราชวิถี ซอย 9 ถนนราชวิถี ซอย 7 และถนนพุทธจักร ซอย 9	153.00	153.00	153.00	153.00	153.00	153.00	153.00	153.00	153.00	153.00	153.00	153.00	153.00
งานทาสีตีเส้นจราจร ถนนราชวิถี ซอย 7 และถนนพุทธจักร ซอย 7	240.00	240.00	240.00	240.00	240.00	240.00	240.00	240.00	240.00	240.00	240.00	240.00	240.00
งานทาสีตีเส้นจราจร ถนนพุทธจักร ซอย 7 และถนนพุทธจักร ซอย 9	16.00	16.00	16.00	16.00	16.00	16.00	16.00	16.00	16.00	16.00	16.00	16.00	16.00



# 39. งานทาสีตีเส้นจราจร ถนนพญาพาน และถนนริมคลองวัดพระงาม เริ่มจากถนนพญาพาน ถึงสุดเขตถนนริมคลองวัดพระงาม

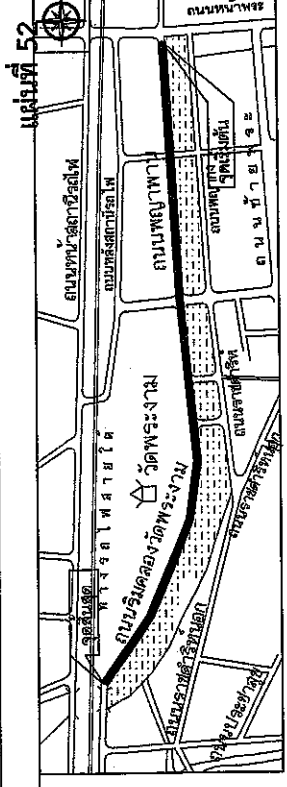

Item No.	Description	Unit	Quantity	Rate (฿)	Total (฿)
39	งานทาสีตีเส้นจราจร ถนนพญาพาน และถนนริมคลองวัดพระงาม เริ่มจากถนนพญาพาน ถึงสุดเขตถนนริมคลองวัดพระงาม	ตร.ม.	169.00	90.00	15,210.00
39.1	งานเส้นจราจรชนิด (คิดเป็น 60% ของเส้นทั้งหมด)	ตร.ม.	185.00	90.00	16,650.00
39.2	งานตีเส้นจราจร สีเทอร์โมพลาสติก (สีขาว + สีเหลือง)	ตร.ม.	97.00	90.00	8,730.00
39.3	งานผูกคานและสัญลักษณ์				
	- TYPE A สีเทอร์โมพลาสติก (สีขาว) ลูกศร จำนวน 2 จุด				
	- TYPE B สีเทอร์โมพลาสติก (สีขาว) ลูกศรสีขาว จำนวน 2 จุด				
	- TYPE D สีเทอร์โมพลาสติก (สีขาว) ลูกศรสีขาว จำนวน 4 จุด				
	- TYPE E สีเทอร์โมพลาสติก (สีขาว) ลูกศร + สัญลักษณ์ จำนวน 4 จุด				
	- TYPE H สีเทอร์โมพลาสติก (สีขาว) หัวข้อม้าขาว จำนวน 4 จุด				
	- TYPE J สีเทอร์โมพลาสติก (สีขาว) เส้นแนวหยุดกว้าง 0.4 ม. จำนวน 2 จุด				
	- TYPE K สีเทอร์โมพลาสติก (สีเหลือง) เส้นแบ่งห้ามจอด จำนวน 2 จุด				
39.4	งานทาสีขอบคัน (CURB MARKINGS)	ตร.ม.	90.00	90.00	8,100.00

TYPE A	TYPE B	TYPE C	TYPE D	TYPE E	TYPE F	TYPE G	TYPE H	TYPE I	TYPE J	TYPE K	TYPE M	TYPE N
สัญลักษณ์	สัญลักษณ์	สัญลักษณ์	สัญลักษณ์	สัญลักษณ์	สัญลักษณ์	สัญลักษณ์	สัญลักษณ์	สัญลักษณ์	สัญลักษณ์	สัญลักษณ์	สัญลักษณ์	สัญลักษณ์

(บางสวนบนรูป เสร็จพร้อม)

ผู้จัดทำโครงการ: หน่วยงานราชการ

วันที่: 25/11/2565

สถานที่: กรุงเทพมหานคร

หน้า: 1 จาก 1

# 40. โครงการทาสีตีเส้นจราจร ถนนหลังสถานี รถไฟ เริ่มจากข้ามประตูหลังวัดพระงาม ถึง ถนน ทหารบก

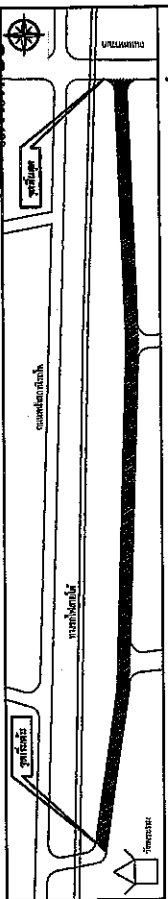

แผนที่สังเขป

40	งานทาสีตีเส้นจราจร ถนนหลังสถานีรถไฟ เริ่มจากข้ามประตูหลังวัดพระงาม	
	ถึงถนนทหารบก	
40.1	งานลบเส้นจราจรเดิม (คิดเป็น 60% ของเส้นเดิมทั้งหมด)	56.00 ตร.ม.
40.2	งานตีเส้นจราจร สีเทอร์โมพลาสติก (สีขาว + สีเหลือง)	87.00 ตร.ม.
40.3	งานอุดหลุมและรอยร้าวต่าง ๆ	10.00 ตร.ม.
	- TYPE J สีเทอร์โมพลาสติก (สีขาว) เส้นแนวหยุดยาว 0.4 ม. จำนวน 2 จุด	
	- TYPE K สีเทอร์โมพลาสติก (สีเหลือง) เส้นแนวจำกัด จำนวน 1 จุด	

TYPE A	TYPE B	TYPE C	TYPE D	TYPE E	TYPE F	TYPE G	TYPE H	TYPE I	TYPE J	TYPE K	TYPE L	TYPE M	TYPE N
เส้นทึบ	เส้นทึบ	เส้นทึบ	เส้นทึบ	เส้นทึบ	เส้นทึบ	เส้นทึบ	เส้นทึบ	เส้นทึบ	เส้นทึบ	เส้นทึบ	เส้นทึบ	เส้นทึบ	เส้นทึบ
เส้นทึบ	เส้นทึบ	เส้นทึบ	เส้นทึบ	เส้นทึบ	เส้นทึบ	เส้นทึบ	เส้นทึบ	เส้นทึบ	เส้นทึบ	เส้นทึบ	เส้นทึบ	เส้นทึบ	เส้นทึบ

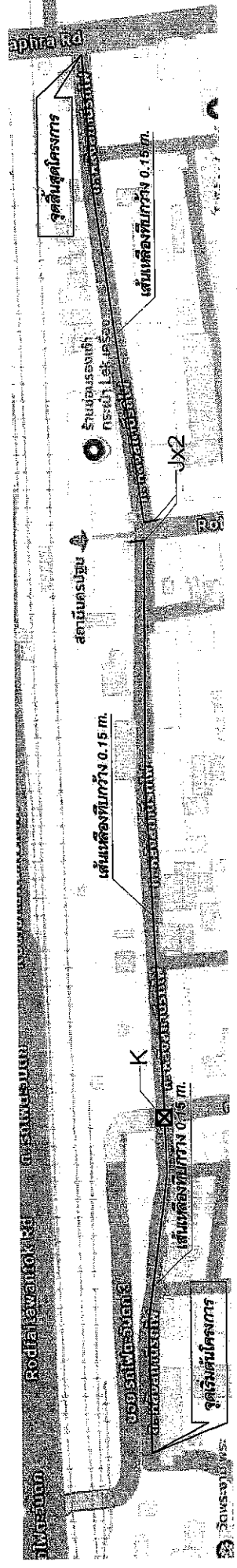

สำเนาถูกต้อง

(นางสถานนุช เสลาทอม)

นักจัดการงานทั่วไปชำนาญการ

# 41. โครงการทาสีตีเส้นจราจร ถนนสระแก้ว เริ่มจากถนนเทศบาล ถึงถนนไร่เกาะต้นสำโรง

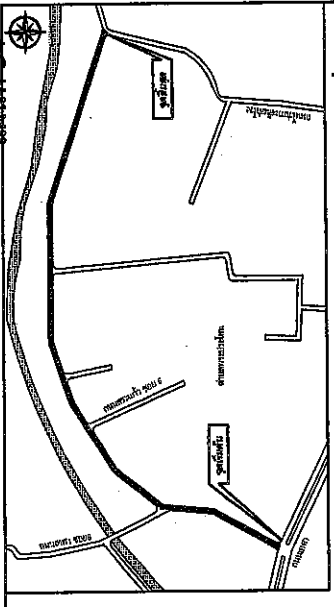
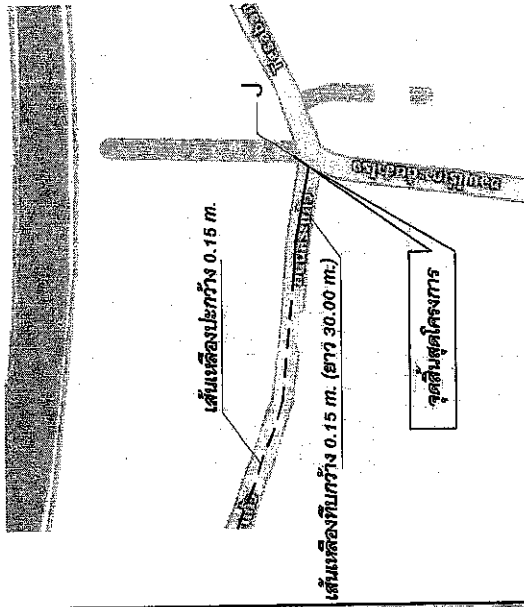
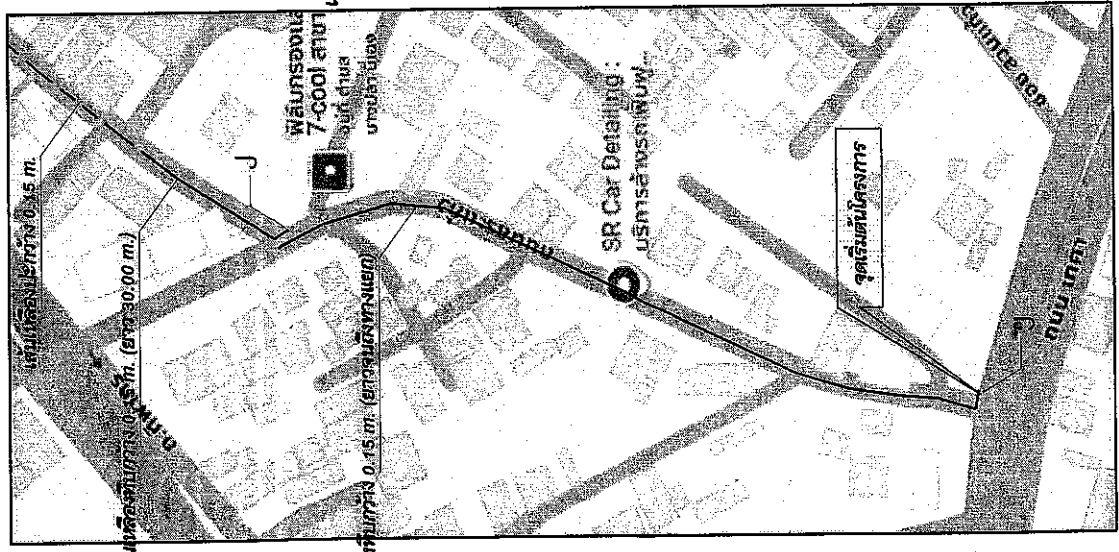

แผนที่ผังเขต

41	งานทาสีตีเส้นจราจร ถนนสระแก้ว เริ่มจากถนนเทศบาล ถึงถนนไร่เกาะต้นสำโรง	
41.1	งานลบเส้นจราจรเดิม (คิดเป็น 60% ของเส้นเดิมทั้งหมด)	82.00 ตร.ม.
41.2	งานตีเส้นจราจร สีเทอโรเมทาสติก (สีขาว + สีเหลือง)	132.00 ตร.ม.
41.3	งานอุดกรวดและสีผิวผิว	4.80 ตร.ม.
	- TYPE J สีเทอโรเมทาสติก (สีขาว) เส้นแวงขนาด 0.4 ม. จำนวน 3 จุด	

TYPE A	TYPE B	TYPE C	TYPE D	TYPE E	TYPE F	TYPE G	TYPE H	TYPE I	TYPE J	TYPE K	TYPE L	TYPE M	TYPE N
เส้นขอบเขต	เส้นขอบเขต	เส้นขอบเขต	เส้นขอบเขต	เส้นขอบเขต	เส้นขอบเขต	เส้นขอบเขต	เส้นขอบเขต	เส้นขอบเขต	เส้นขอบเขต	เส้นขอบเขต	เส้นขอบเขต	เส้นขอบเขต	เส้นขอบเขต

สำนักงานเขต

(นางสาวมนุช เสลาหอม)  
นักจัดการงานทั่วไปชำนาญการ







# 45. โครงการทาสีตีเส้นจราจร ถนนจันทระ เขต เริ่มจากถนนสนามจันทร์ ถึงถนนเพชรเกษม

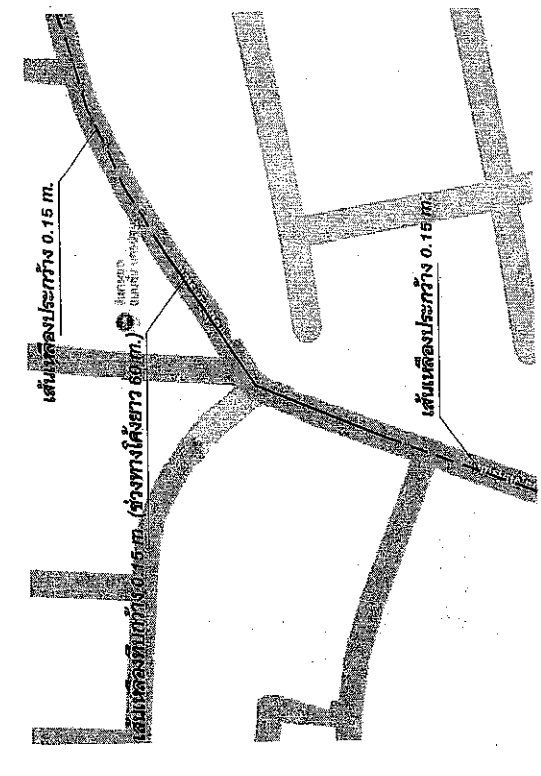
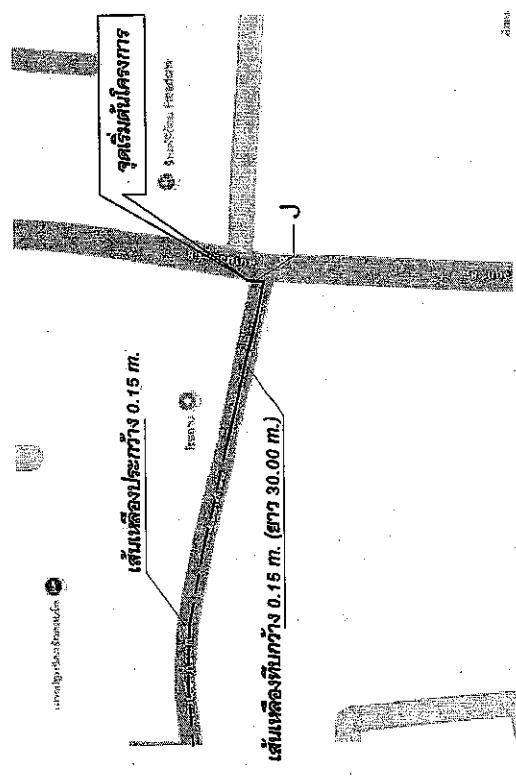
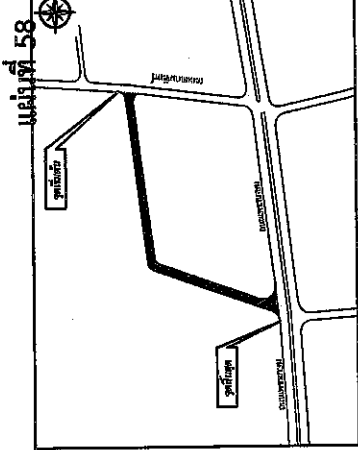

**แผนที่ตั้งเขต**

45	งานทาสีตีเส้นจราจร ถนนจันทระ เขต เริ่มจาก ถนนสนามจันทร์ ถึงถนนเพชรเกษม	คร.ม.	24.00
45.1	งานแถบเส้นจราจรเสริม (คิดเป็น 60% ของเส้นเดิมทั้งหมด)	คร.ม.	38.00
45.2	งานตีเส้นจราจร สีเทอร์โมพลาสติก (สีขาว + สีเหลือง)	คร.ม.	3.20
45.3	งานอุปกรณ์และสัญญาณ		

- TYPE J สีเทอร์โมพลาสติก (สีขาว) เส้นแนวหยุดหนา 0.4 ม. จำนวน 2 จุด

TYPE A	TYPE B	TYPE C	TYPE D	TYPE E	TYPE F	TYPE G	TYPE H	TYPE I	TYPE K	TYPE L	TYPE M	TYPE N
สัญญาณจราจร	สัญญาณจราจร	สัญญาณจราจร	สัญญาณจราจร	สัญญาณจราจร	สัญญาณจราจร	สัญญาณจราจร	สัญญาณจราจร	สัญญาณจราจร	สัญญาณจราจร	สัญญาณจราจร	สัญญาณจราจร	สัญญาณจราจร
[Symbol]	[Symbol]	[Symbol]	[Symbol]	[Symbol]	[Symbol]	[Symbol]	[Symbol]	[Symbol]	[Symbol]	[Symbol]	[Symbol]	[Symbol]

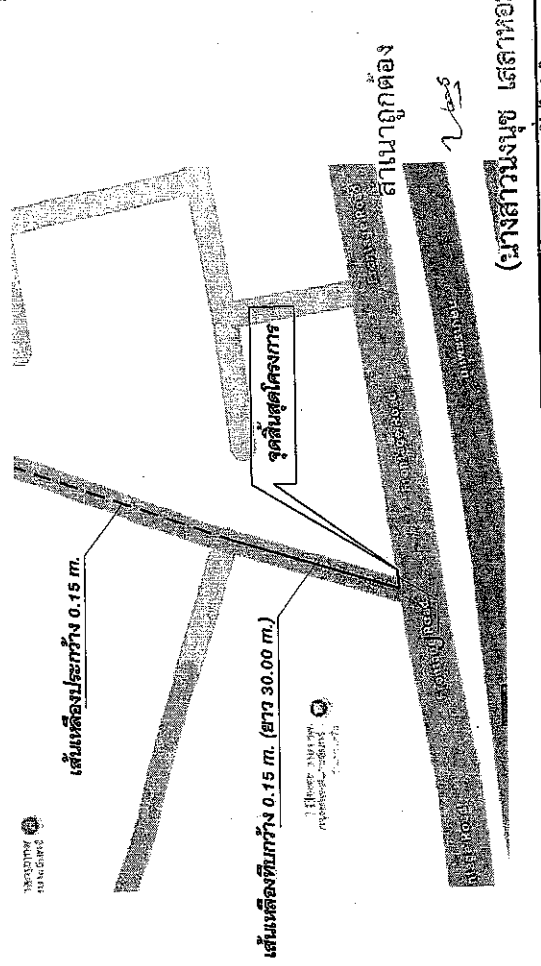

(นางสาวณัช เสดาหอม)  
นักจัดการงานทั่วไปชำนาญการ

# 46. โครงการทาสีตีเส้นจราจร ถนนถวิลดราชานุสรณะ เริ่มจากถนน 25 มกรา ถึง สุดเขตเทศบาล

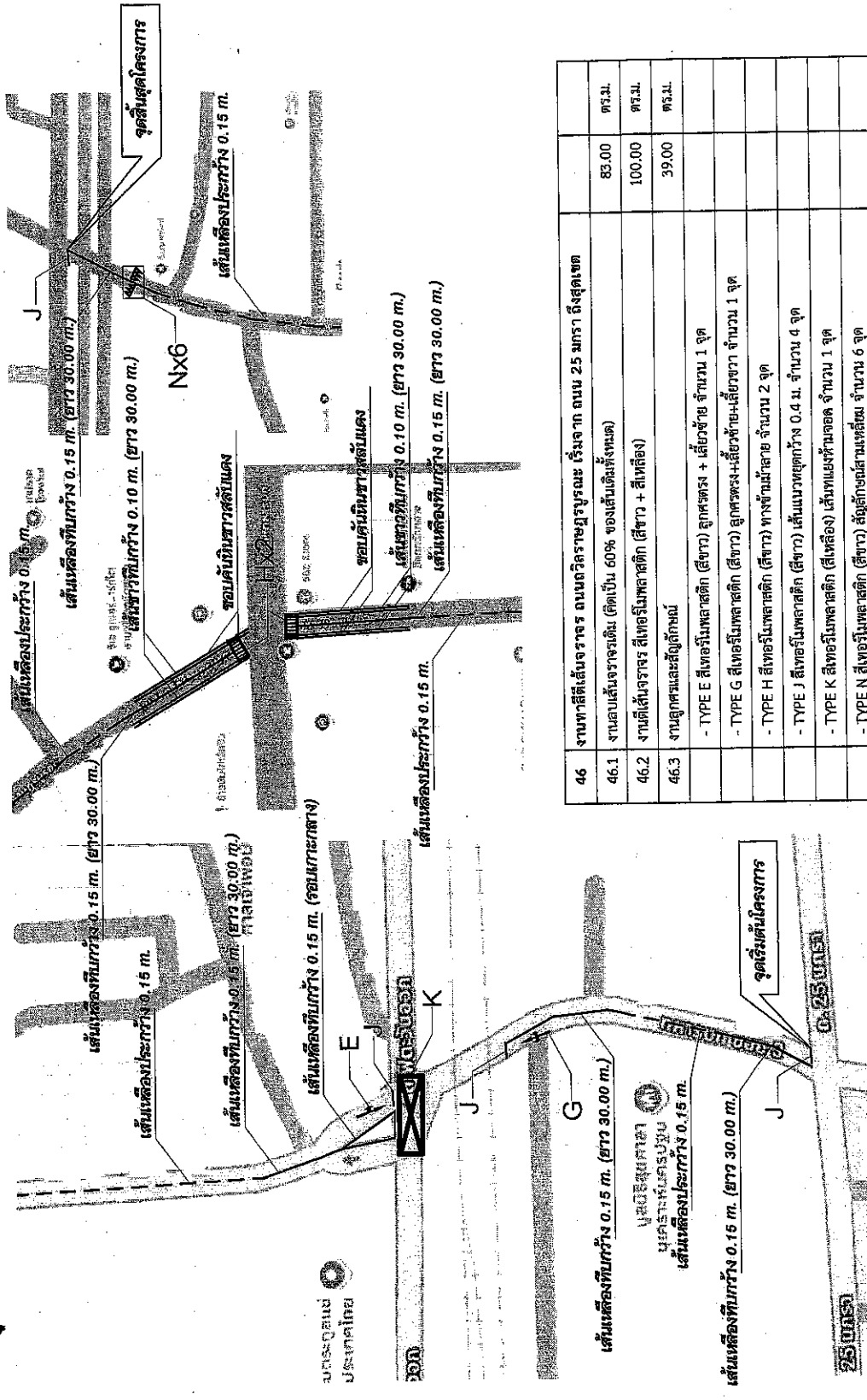

46	งานทาสีตีเส้นจราจร ถนนถวิลดราชานุสรณะ เริ่มจาก ถนน 25 มกรา ถึงสุดเขต		
46.1	งานลบเส้นจราจรเดิม (คิดเป็น 60% ของเส้นเดิมทั้งหมด)	83.00	๓๖.๓
46.2	งานตีเส้นจราจร สีเทอริโมพลาสติก (สีขาว + สีเหลือง)	100.00	๓๖.๓
46.3	งานถูกรวมและสีลูกกอล์ฟ - TYPE E สีเทอริโมพลาสติก (สีขาว) ลูกศรตรง + เส้นเอียง จำนวน 1 จุด - TYPE G สีเทอริโมพลาสติก (สีขาว) ลูกศรตรง+เส้นเอียง+เส้นเอียงจาก จำนวน 1 จุด - TYPE H สีเทอริโมพลาสติก (สีขาว) ทางข้ามม้าลาย จำนวน 2 จุด - TYPE J สีเทอริโมพลาสติก (สีขาว) เส้นแนวหยุดกว้าง 0.4 ม. จำนวน 4 จุด - TYPE K สีเทอริโมพลาสติก (สีเหลือง) เส้นแนวข้ามตลอด จำนวน 1 จุด - TYPE N สีเทอริโมพลาสติก (สีขาว) สัญลักษณ์เส้นผ่านเส้น จำนวน 6 จุด	39.00	๓๖.๓
46.4	งานทาสีขอบคันหิน (CURB MARKINGS)	36.00	๓๖.๓

TYPE A	TYPE B	TYPE C	TYPE D	TYPE E	TYPE F	TYPE G	TYPE H	TYPE I	TYPE J	TYPE K	TYPE L	TYPE M	TYPE N
เส้นทึบ	เส้นทึบ	เส้นทึบ	เส้นทึบ	เส้นทึบ	เส้นทึบ	เส้นทึบ	เส้นทึบ	เส้นทึบ	เส้นทึบ	เส้นทึบ	เส้นทึบ	เส้นทึบ	เส้นทึบ

สำเนาถูกต้อง

*(Signature)*

(นางสาวนุช เสลาทอม)

นักจัดการงานทั่วไปชำนาญการ

แผ่นที่ 59

แผนที่สังเขป

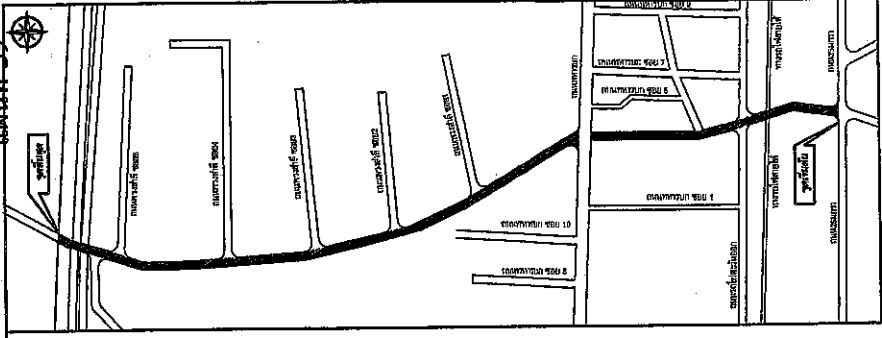





# 47. ถนนข้ามพระ เริ่มถนนหลังพระ ถึง ถนนหน้าพระ และ ถนนปอเริ่ม เริ่มจาก ถนนข้ามพระ ถึง ถนนพญากง

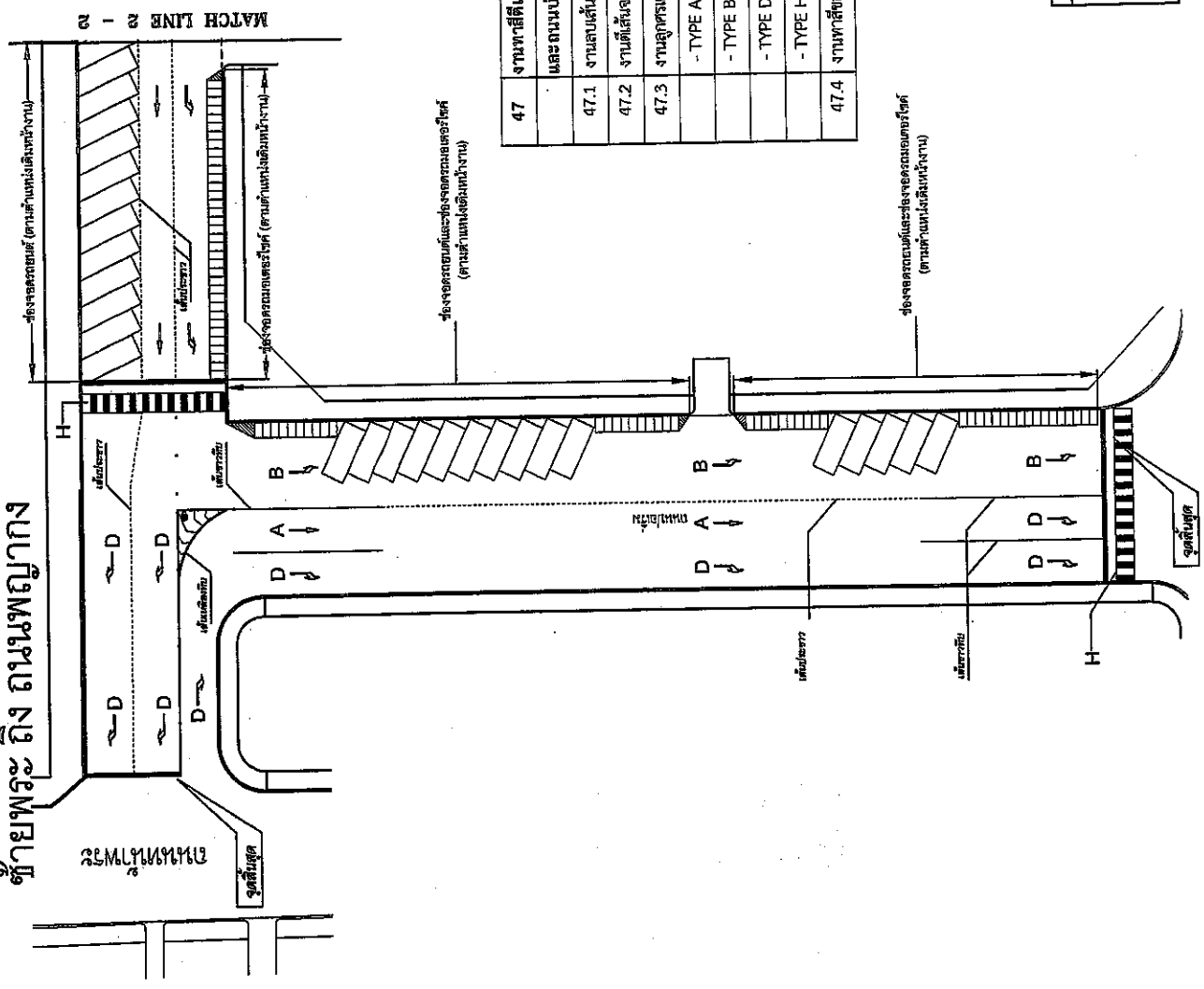

47	งานทำสี่เหลี่ยมจราจร ถนนข้ามพระ เริ่มจาก ถนนหลังพระถึงถนนหน้าพระ และถนนปอเริ่ม เริ่มจากถนนข้ามพระถึงถนนพญากง		
47.1	งานสลับเส้นจราจรเดิม (คิดเป็น 60% ของเส้นเดิมทั้งหมด)	256.00	ตร.ม.
47.2	งานตีเส้นจราจร สีเทอร์โมพลาสติก (สีขาว + สีเหลือง)	286.00	ตร.ม.
47.3	งานลอกคราบและสียูเลียซัน - TYPE A สีเทอร์โมพลาสติก (สีขาว) ลูกรอย จำนวน 14 จุด - TYPE B สีเทอร์โมพลาสติก (สีขาว) ลูกรอยด้วย จำนวน 9 จุด - TYPE D สีเทอร์โมพลาสติก (สีขาว) ลูกรอยสีขาว จำนวน 9 จุด - TYPE H สีเทอร์โมพลาสติก (สีขาว) ทางข้ามม้าลาย จำนวน 5 จุด	141.00	ตร.ม.
47.4	งานพลาธิการคันหิน (CURB MARKINGS)	18.00	ตร.ม.

(นางสาวนงนุช เสลาหอม)

นักจัดการงานทั่วไปชำนาญการ

รองจตุรกรรมตรี ดีเด่นชาวทีป ขนาดและตำแหน่งเดิม  
รองจตุรกรรมตรีตรี ดีเด่นชาวทีป ขนาดและตำแหน่งเดิม

TYPE A	รูปสี่เหลี่ยมผืนผ้า	TYPE B	รูปสี่เหลี่ยมผืนผ้า	TYPE C	รูปสี่เหลี่ยมผืนผ้า	TYPE D	รูปสี่เหลี่ยมผืนผ้า	TYPE E	รูปสี่เหลี่ยมผืนผ้า	TYPE F	รูปสี่เหลี่ยมผืนผ้า	TYPE G	รูปสี่เหลี่ยมผืนผ้า	TYPE H	รูปสี่เหลี่ยมผืนผ้า	TYPE I	รูปสี่เหลี่ยมผืนผ้า	TYPE J	รูปสี่เหลี่ยมผืนผ้า	TYPE K	รูปสี่เหลี่ยมผืนผ้า	TYPE L	รูปสี่เหลี่ยมผืนผ้า	TYPE M	รูปสี่เหลี่ยมผืนผ้า	TYPE N	รูปสี่เหลี่ยมผืนผ้า	TYPE O	รูปสี่เหลี่ยมผืนผ้า
--------	---------------------	--------	---------------------	--------	---------------------	--------	---------------------	--------	---------------------	--------	---------------------	--------	---------------------	--------	---------------------	--------	---------------------	--------	---------------------	--------	---------------------	--------	---------------------	--------	---------------------	--------	---------------------	--------	---------------------