

สัญญาซื้อขาย

สัญญาเลขที่ ๔๒/๒๕๖๒

สัญญาฉบับนี้ทำขึ้น ณ สำนักงานเทศบาลนครนครปฐม เลขที่ ๘๘๘ ถนนทหารบก ตำบลบ่อพลับ อำเภอมืองนครปฐม จังหวัดนครปฐม เมื่อวันที่ ๖ เดือน มีนาคม พ.ศ. ๒๕๖๒ ระหว่างเทศบาลนครนครปฐม โดย นายหมวดโทเอกพันธ์ คุปตวัช ตำแหน่ง นายกเทศมนตรีนครนครปฐม ซึ่งต่อไปในสัญญานี้เรียกว่า "ผู้ซื้อ" ฝ่ายหนึ่งกับ บริษัท พลภพ โฟตอน จำกัด ซึ่งจดทะเบียนเป็นนิติบุคคล ณ สำนักงานทะเบียนหุ้นส่วน บริษัทจังหวัดขอนแก่น ทะเบียนนิติบุคคลเลขที่ ๐๔๐๕๕๖๐๐๐๔๓๒๑ เมื่อวันที่ ๑ เดือน กันยายน พ.ศ. ๒๕๖๐ มีสำนักงานใหญ่อยู่เลขที่ ๑๖๒/๑๘ หมู่ที่ ๑๖ ตำบลในเมือง อำเภอเมืองขอนแก่น จังหวัดขอนแก่น โดย นายธนรินทร์ คำตา ผู้รับมอบอำนาจ ผู้มีอำนาจลงนาม ตามหนังสือมอบอำนาจ ลงวันที่ ๔ เดือน มีนาคม พ.ศ. ๒๕๖๒ แนบท้ายสัญญานี้ ซึ่งต่อไปในสัญญานี้เรียกว่า "ผู้ขาย" อีกฝ่ายหนึ่ง

คู่สัญญาได้ตกลงกันมีข้อความดังต่อไปนี้

ข้อ ๑ ข้อตกลงซื้อขาย

ผู้ซื้อตกลงซื้อและผู้ขายตกลงขาย รถบรรทุก (ดีเซล) ขนาด ๒ ตัน ๔ ล้อ ปริมาตร กระบอกลูกสูบไม่ต่ำกว่า ๒,๗๐๐ ซีซี จำนวน ๑ คัน

คุณลักษณะ

๑. ปริมาตรกระบอกลูกสูบไม่ต่ำกว่า ๒,๗๐๐ ซีซี หรือกำลังเครื่องยนต์สูงสุดไม่ต่ำกว่า ๗๕ กิโลวัตต์
๒. น้ำหนักของรถรวมน้ำหนักบรรทุกไม่ต่ำกว่า ๔,๐๐๐ กิโลกรัม
๓. พร้อมกระบะและเครื่องปรับอากาศ
๔. คุณสมบัติของเครื่องยนต์ (มอก.) ให้เป็นไปตามที่สำนักงานมาตรฐานผลิตภัณฑ์อุตสาหกรรมกำหนด

เป็นราคาทั้งสิ้น ๗๖๘,๐๐๐.- บาท (-เจ็ดแสนหกหมื่นเก้าพันบาทถ้วน-) ซึ่งได้รวมภาษีมูลค่าเพิ่มจำนวน ๕๐,๓๐๘.๔๑ บาท (-ห้าหมื่นสามร้อยแปดบาทสี่สิบเอ็ดสตางค์-) ตลอดจนภาษีอากรอื่นๆ และค่าใช้จ่าย ทั้งปวง ด้วยแล้ว

ข้อ ๒ การรับรองคุณภาพ

ผู้ขายรับรองว่าสิ่งของที่ขายให้ตามสัญญานี้เป็นของแท้ ของใหม่ ไม่เคยใช้งานมาก่อน ไม่เป็นของเก่าเก็บ และมีคุณภาพและคุณสมบัติไม่ต่ำกว่าที่กำหนดไว้ในเอกสารแนบท้ายสัญญาผนวก ๒ (สอง) ในกรณีที่เป็นการซื้อสิ่งของซึ่งจะต้องมีการตรวจสอบ ผู้ขายรับรองว่า เมื่อตรวจสอบแล้วต้องมีคุณภาพและคุณสมบัติไม่ต่ำกว่าที่กำหนดไว้ตามสัญญานี้ด้วย

ข้อ ๓ เอกสารอันเป็นส่วนหนึ่งของสัญญา

เอกสารแนบท้ายสัญญาดังต่อไปนี้ให้ถือเป็นส่วนหนึ่งของสัญญานี้

- | | |
|-----------------------------------|--------------------|
| ๓.๑ ผนวก ๑ (รายการคุณลักษณะเฉพาะ) | จำนวน _____ หน้า |
| ๓.๒ ผนวก ๒ (แค็ตตาล็อก) | จำนวน ๔ (สี่) หน้า |
| ๓.๓ ผนวก ๓ (แบบรูป) | จำนวน _____ หน้า |
| ๓.๔ ผนวก ๔ (ใบเสนอราคา) | จำนวน ๒ (สอง) หน้า |

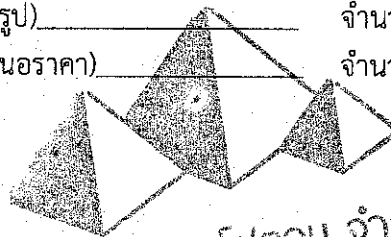

ผู้ซื้อ..... *aw* ผู้ขาย..... *ธนรินทร์ คำตา*

(นางศศิษา คุณดีเอกจิรายุ)

เด็กพนักงานที่ส่งจำหน่ายงาน

ความใดในเอกสารแนบท้ายสัญญาที่ขัดหรือแย้งกับข้อความในสัญญานี้ ให้ใช้ข้อความในสัญญานี้บังคับ และในกรณีที่เอกสารแนบท้ายสัญญาขัดแย้งกันเอง ผู้ขายจะต้องปฏิบัติตามคำวินิจฉัยของผู้ซื้อ คำวินิจฉัยของผู้ซื้อให้ถือเป็นที่สุด และผู้ขายไม่มีสิทธิเรียกร้องราคา ค่าเสียหาย หรือค่าใช้จ่ายใดๆเพิ่มเติมจากผู้ซื้อทั้งสิ้น

ข้อ ๔ การส่งมอบ

ผู้ขายจะส่งมอบสิ่งของที่ซื้อขายตามสัญญาให้แก่ผู้ซื้อ ณ สำนักงานเทศบาลนครนครปฐม ภายในวันที่ ๔ เดือน กรกฎาคม พ.ศ. ๒๕๖๒ ให้ถูกต้องและครบถ้วนตามที่กำหนดไว้ในข้อ ๑ แห่งสัญญานี้ พร้อมทั้งหีบห่อหรือเครื่องรัดพันผูกโดยเรียบร้อย

การส่งมอบสิ่งของตามสัญญานี้ ไม่ว่าจะเป็นการส่งมอบเพียงครั้งเดียว หรือส่งมอบหลายครั้ง ผู้ขายจะต้องแจ้งกำหนดเวลาส่งมอบแต่ละครั้งโดยทำเป็นหนังสือนำไปยื่นต่อผู้ซื้อ ณ สำนักงานเทศบาลนครนครปฐม ในวันและเวลาทำการของผู้ซื้อ ก่อนวันส่งมอบไม่น้อยกว่า ๓ (สาม) วันทำการของผู้ซื้อ

ข้อ ๕ การตรวจรับ

เมื่อผู้ซื้อได้ตรวจรับสิ่งของที่ส่งมอบและเห็นว่าถูกต้องครบถ้วนตามสัญญาแล้ว ผู้ซื้อจะออกหลักฐานการรับมอบเป็นหนังสือไว้ให้ เพื่อผู้ขายนำมาเป็นหลักฐานประกอบการขอรับเงินค่าสิ่งของนั้น

ถ้าผลของการตรวจรับปรากฏว่า สิ่งของที่ผู้ขายส่งมอบไม่ตรงตามข้อ ๑ ผู้ซื้อทรงไว้ซึ่งสิทธิที่จะไม่รับสิ่งของนั้น ในกรณีเช่นว่านี้ ผู้ขายต้องรับนำสิ่งของนั้นกลับคืนโดยเร็วที่สุดเท่าที่จะทำได้และนำสิ่งของมาส่งมอบให้ใหม่ หรือต้องทำการแก้ไขให้ถูกต้องตามสัญญาด้วยค่าใช้จ่ายของผู้ขายเองและระยะเวลาที่เสียไปเพราะเหตุดังกล่าวผู้ขายจะนำมาอ้างเป็นเหตุขอขยายเวลาส่งมอบตามสัญญาหรือของดหรือลดค่าปรับไม่ได้

ในกรณีที่ผู้ขายส่งมอบสิ่งของถูกต้องแต่ไม่ครบจำนวน หรือส่งมอบครบจำนวนแต่ไม่ถูกต้องทั้งหมด ผู้ซื้อจะตรวจรับเฉพาะส่วนที่ถูกต้อง โดยออกหลักฐานการตรวจรับเฉพาะส่วนนั้นก็ได้ (ความในวรรคสามนี้ จะไม่กำหนดไว้ในกรณีที่ผู้ซื้อต้องการสิ่งของทั้งหมดในคราวเดียวกัน หรือการซื้อสิ่งของที่ประกอบเป็นชุดหรือหน่วย ถ้าขาดส่วนประกอบอย่างหนึ่งอย่างใดไปแล้ว จะไม่สามารถใช้งานได้โดยสมบูรณ์)

ข้อ ๖ การชำระเงิน

(ก) ผู้ซื้อตกลงชำระเงินค่าสิ่งของตามข้อ ๑ ให้แก่ผู้ขาย เมื่อผู้ซื้อได้รับมอบสิ่งของตามข้อ ๕ ไว้โดยครบถ้วนแล้ว

(ข) ผู้ซื้อตกลงชำระเงินค่าสิ่งของตามข้อ ๑ ให้แก่ผู้ขาย ดังนี้



๖.๑ เงินล่วงหน้า จำนวน _____ บาท (_____) จะจ่ายให้ภายใน _____ วัน นับถัดจากวันลงนามในสัญญา ทั้งนี้ โดยผู้ขายจะต้องนำหลักประกันเงินล่วงหน้าเป็น _____ (หนังสือค้ำประกันหรือหนังสือค้ำประกันอิเล็กทรอนิกส์ของธนาคารภายในประเทศหรือพันธบัตรรัฐบาลไทย) _____ เต็มตามจำนวนเงินล่วงหน้าที่จะได้รับ มามอบให้แก่ผู้ซื้อเป็นหลักประกันการชำระคืนเงินล่วงหน้าก่อนการรับชำระเงินล่วงหน้า นั้น และผู้ซื้อจะคืนหลักประกันเงินล่วงหน้าให้แก่ผู้ขายเมื่อผู้ซื้อจ่ายเงินที่เหลือตามข้อ ๖.๒

๖.๒ เงินที่เหลือ จำนวน _____ บาท (_____)

จะจ่ายให้เมื่อผู้ซื้อได้รับมอบสิ่งของ ตามข้อ ๕ ไว้โดยถูกต้องครบถ้วนแล้ว

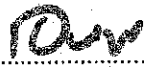
การจ่ายเงินตามเงื่อนไขแห่งสัญญานี้ ผู้ซื้อจะโอนเงินเข้าบัญชีเงินฝากธนาคารของผู้ขาย ชื่อธนาคาร _____ สาขา _____ ชื่อบัญชี _____ เลขที่บัญชี _____ ทั้งนี้ ผู้ขายตกลงเป็นผู้รับภาระเงินค่าธรรมเนียม หรือค่าบริการอื่นใดเกี่ยวกับการโอน รวมทั้งค่าใช้จ่ายใดๆ (ถ้ามี) ที่ธนาคารเรียกเก็บ และยินยอมให้มีการหักเงินดังกล่าวจากจำนวนเงินโอนในงวดนั้นๆ (ความในวรรคนี้ใช้สำหรับกรณีที่หน่วยงานของรัฐจะจ่ายเงินตรงให้แก่ผู้ขาย (ระบบ Direct Payment) โดยการโอนเงินเข้าบัญชีเงินฝากธนาคารของผู้ขาย ตามแนวทางที่กระทรวงการคลังหรือหน่วยงานของรัฐเจ้าของงบประมาณเป็นผู้กำหนด แล้วแต่กรณี)

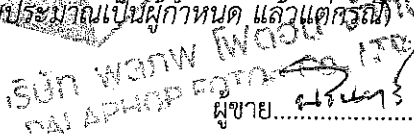
ผู้ซื้อ..... 

 ผู้ขาย.....  (นางสาว กุณิศา ภิรมย์)

สำนักงานเทศบาลนครนครปฐม

ข้อ ๗ การรับประกันความชำรุดบกพร่อง

ผู้ขายตกลงรับประกันความชำรุดบกพร่องหรือชำรุดของสิ่งของตามสัญญา นี้ เป็นเวลา ๑ (หนึ่ง) ปี - เดือน นับถัดจากวันที่ผู้ซื้อได้รับมอบสิ่งของทั้งหมดไว้โดยถูกต้องครบถ้วนตามสัญญา โดยภายในกำหนดเวลาดังกล่าว หากสิ่งของ ตามสัญญานี้เกิดชำรุดบกพร่องหรือชำรุดอันเนื่องมาจากการใช้งาน ตามปกติ ผู้ขายจะต้องจัดการซ่อมแซมหรือแก้ไขให้อยู่ในสภาพที่ใช้การได้ดีดังเดิม ภายใน ๑๕ (สิบห้า) วัน นับถัดจากวันที่ได้รับแจ้งจากผู้ซื้อ โดยไม่คิดค่าใช้จ่ายใดๆ ทั้งสิ้น หากผู้ขายไม่จัดการซ่อมแซมหรือแก้ไขภายใน กำหนดเวลาดังกล่าว ผู้ซื้อจะมีสิทธิที่จะทำการนั้นเองหรือจ้างผู้อื่นให้ทำการนั้นแทนผู้ขาย โดยผู้ขายต้องเป็นผู้ออก ค่าใช้จ่ายเองทั้งสิ้น

ในกรณีเร่งด่วนจำเป็นต้องรีบแก้ไขเหตุชำรุดบกพร่องหรือชำรุดโดยเร็ว และไม่อาจรอคอย ให้ผู้ขายแก้ไขในระยะเวลาที่กำหนดไว้ตามวรรคหนึ่งได้ ผู้ซื้อจะมีสิทธิเข้าจัดการแก้ไขเหตุชำรุดบกพร่องหรือชำรุด นั้นเอง หรือให้ผู้อื่นแก้ไขความชำรุดบกพร่องหรือชำรุด โดยผู้ขายต้องรับผิดชอบชำระค่าใช้จ่ายทั้งหมด

การที่ผู้ซื้อทำการนั้นเอง หรือให้ผู้อื่นทำการนั้นแทนผู้ขาย ไม่ทำให้ผู้ขายหลุดพ้น จากความรับผิดชอบตามสัญญา หากผู้ขายไม่ชดใช้ค่าใช้จ่ายหรือค่าเสียหายตามที่ผู้ซื้อเรียกร้องผู้ซื้อที่มีสิทธิบังคับจาก หลักประกันการปฏิบัติตามสัญญาได้

ข้อ ๘ หลักประกันการปฏิบัติตามสัญญา

ในขณะที่ทำสัญญานี้ผู้ขายได้นำหลักประกันเป็น เงินสดตามใบเสร็จรับเงินของสำนักงาน เทศบาลนครนครปฐม เล่มที่ ๑ เลขที่ ๒๕ ลงวันที่ ๖ เดือน มีนาคม พ.ศ. ๒๕๖๒ เป็นจำนวนเงิน ๓๘,๔๕๐.- บาท (-สามหมื่นแปดพันสี่ร้อยห้าสิบบาทถ้วน-) ซึ่งเท่ากับร้อยละ ๕ (ห้า) ของราคาทั้งหมดตามสัญญา มามอบให้แก่ผู้ซื้อเพื่อเป็นหลักประกันการปฏิบัติตามสัญญานี้

กรณีผู้ขายใช้หนังสือค้ำประกันมาเป็นหลักประกันการปฏิบัติตามสัญญาหนังสือค้ำประกัน ดังกล่าวจะต้องออกโดยธนาคารที่ประกอบกิจการในประเทศไทย หรือโดยบริษัทเงินทุนหรือบริษัทเงินทุน หลักทรัพย์ที่ได้รับอนุญาตให้ประกอบกิจการเงินทุนเพื่อการพาณิชย์และประกอบธุรกิจค้ำประกันตามประกาศของ ธนาคารแห่งประเทศไทย ตามรายชื่อบริษัทเงินทุนที่ธนาคารแห่งประเทศไทยแจ้งเวียนให้ทราบตามแบบที่ คณะกรรมการนโยบายการจัดซื้อจัดจ้างและการบริหารพัสดุภาครัฐกำหนด หรืออาจเป็นหนังสือค้ำประกัน อิเล็กทรอนิกส์ตามวิธีการที่กรมบัญชีกลางกำหนดก็ได้ และจะต้องมีอายุการค้ำประกันตลอดไปจนกว่าผู้ขายพ้น ข้อผูกพันตามสัญญานี้

หลักประกันที่ผู้ขายนำมามอบให้ตามวรรคหนึ่ง จะต้องมีอายุครอบคลุมความรับผิดชอบทั้งหมดทั้งปวง ของผู้ขายตลอดอายุสัญญานี้ ถ้าหลักประกันที่ผู้ขายนำมามอบให้ดังกล่าวลดลงหรือเสื่อมค่าลง หรือมีอายุไม่ ครอบคลุมถึงความรับผิดชอบของผู้ขายตลอดอายุสัญญา ไม่ว่าจะด้วยเหตุใดๆ ก็ตาม รวมถึงกรณีผู้ขายส่งมอบสิ่งของ ล่าช้าเป็นเหตุให้ระยะเวลาส่งมอบหรือวันครบกำหนดความรับผิดชอบในความชำรุดบกพร่องตามสัญญาเปลี่ยนแปลงไป ไม่ว่าจะเกิดขึ้นคราวใด ผู้ขายต้องหาหลักประกันใหม่หรือหลักประกันเพิ่มเติมให้มีจำนวนครบถ้วนตามวรรคหนึ่ง มามอบให้แก่ผู้ซื้อภายใน ๗ (เจ็ด) วัน นับถัดจากวันที่ได้รับแจ้งเป็นหนังสือจากผู้ซื้อ

หลักประกันที่ผู้ขายนำมามอบไว้ตามข้อนี้ ผู้ซื้อจะคืนให้แก่ผู้ขายโดยไม่มีดอกเบี้ย เมื่อผู้ขายพ้นจากข้อผูกพันและความรับผิดชอบทั้งหมดตามสัญญานี้แล้ว

ถ้าเนาถูกต้อง

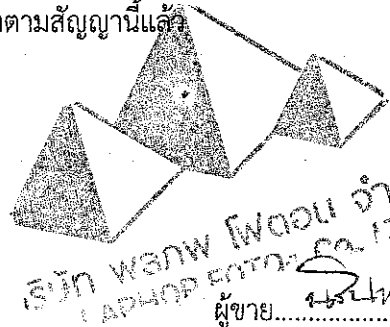

(นางศศิษา คุณศิริกิจราษฎร์)
เจ้าพนักงานพัสดุชำนาญงาน

ผู้ซื้อ.....

ผู้ขาย.....

[Handwritten signature]

ข้อ ๙ การบอกเลิกสัญญา

ถ้าผู้ขายไม่ปฏิบัติตามสัญญาข้อใดข้อหนึ่ง หรือเมื่อครบกำหนดส่งมอบสิ่งของตามสัญญานี้แล้ว หากผู้ขายไม่ส่งมอบสิ่งของที่ตกลงขายให้แก่ผู้ซื้อหรือส่งมอบไม่ถูกต้อง หรือไม่ครบจำนวน ผู้ซื้อจะมีสิทธิบอกเลิกสัญญาทั้งหมดหรือแต่บางส่วนได้ การใช้สิทธิบอกเลิกสัญญานั้นไม่กระทบสิทธิของผู้ซื้อที่จะเรียกร้องค่าเสียหายจากผู้ขาย

ในกรณีที่ผู้ซื้อใช้สิทธิบอกเลิกสัญญา ผู้ซื้อจะมีสิทธิริบหรือบังคับจากหลักประกันตามข้อ ๖ และ ข้อ ๘ เป็นจำนวนเงินทั้งหมดหรือแต่บางส่วนก็ได้ แล้วแต่ผู้ซื้อจะเห็นสมควร และถ้าผู้ซื้อจัดซื้อสิ่งของจากบุคคลอื่นเต็มจำนวนหรือเฉพาะจำนวนที่ขาดส่ง แล้วแต่กรณี ภายในกำหนด ๑ (หนึ่ง) เดือน นับถัดจากวันบอกเลิกสัญญา ผู้ขายจะต้องชดใช้ราคาที่เพิ่มขึ้นจากราคาที่กำหนดไว้ในสัญญานี้ด้วย

ข้อ ๑๐ ค่าปรับ

ในกรณีที่ผู้ซื้อมิได้ใช้สิทธิบอกเลิกสัญญาตามข้อ ๙ ผู้ขายจะต้องชำระค่าปรับให้ผู้ซื้อเป็นรายวันในอัตราร้อยละ ๐.๒๐ (ศูนย์จุดสองศูนย์) ของราคาส่งของที่ยังมิได้รับมอบ นับถัดจากวันครบกำหนดตามสัญญาจนถึงวันที่ผู้ขายได้นำสิ่งของมาส่งมอบให้แก่ผู้ซื้อจนถูกต้องครบถ้วนตามสัญญา

การคิดค่าปรับในกรณีสิ่งของที่ตกลงซื้อขายประกอบกันเป็นชุด แต่ผู้ขายส่งมอบเพียงบางส่วน หรือขาดส่วนประกอบส่วนหนึ่งส่วนใดไปทำให้ไม่สามารถใช้งานได้โดยสมบูรณ์ ให้ถือว่ายังไม่ได้ส่งมอบสิ่งของนั้นเลย และให้คิดค่าปรับจากราคาส่งของเต็มทั้งชุด

ในระหว่างที่ผู้ซื้อยังมีได้ใช้สิทธิบอกเลิกสัญญานั้น หากผู้ซื้อเห็นว่าผู้ขายไม่อาจปฏิบัติตามสัญญาต่อไปได้ ผู้ซื้อจะใช้สิทธิบอกเลิกสัญญาและริบหรือบังคับจากหลักประกันตามข้อ ๖ และข้อ ๘ กับเรียกร้องให้ชดใช้ราคาที่เพิ่มขึ้นตามที่กำหนดไว้ในข้อ ๙ วรรคสองก็ได้ และถ้าผู้ซื้อได้แจ้งข้อเรียกร้องให้ชำระค่าปรับไปยังผู้ขายเมื่อครบกำหนดส่งมอบแล้ว ผู้ซื้อจะมีสิทธิที่จะปรับผู้ขายจนถึงวันบอกเลิกสัญญาได้อีกด้วย

ข้อ ๑๑ การบังคับค่าปรับ ค่าเสียหาย และค่าใช้จ่าย

ในกรณีที่ผู้ขายไม่ปฏิบัติตามสัญญาข้อใดข้อหนึ่งด้วยเหตุใดๆ ก็ตาม จนเป็นเหตุให้เกิดค่าปรับ ค่าเสียหาย หรือค่าใช้จ่ายแก่ผู้ซื้อ ผู้ขายต้องชดใช้ค่าปรับ ค่าเสียหาย หรือค่าใช้จ่ายดังกล่าวให้แก่ผู้ซื้อโดยสิ้นเชิงภายในกำหนด ๗ (เจ็ด) วัน นับถัดจากวันที่ได้รับแจ้งเป็นหนังสือจากผู้ซื้อ หากผู้ขายไม่ชดใช้ให้ถูกต้องครบถ้วนภายในระยะเวลาดังกล่าวให้ผู้ซื้อจะมีสิทธิที่จะหักเอาจากจำนวนเงินค่าสิ่งของที่ซื้อขายที่ต้องชำระ หรือบังคับจากหลักประกันการปฏิบัติตามสัญญาได้ทันที



หากค่าปรับ ค่าเสียหาย หรือค่าใช้จ่ายที่บังคับจากเงินค่าสิ่งของที่ซื้อขายที่ต้องชำระ หรือหลักประกันการปฏิบัติตามสัญญาแล้วยังไม่เพียงพอ ผู้ขายยินยอมชำระส่วนที่เหลือที่ยังขาดอยู่จนครบถ้วนตามจำนวนค่าปรับ ค่าเสียหาย หรือค่าใช้จ่ายนั้น ภายในกำหนด ๗ (เจ็ด) วัน นับถัดจากวันที่ได้รับแจ้งเป็นหนังสือจากผู้ซื้อ

หากมีเงินค่าสิ่งของที่ซื้อขายตามสัญญาที่หักไว้จ่ายเป็นค่าปรับ ค่าเสียหาย หรือค่าใช้จ่ายแล้ว ยังเหลืออยู่อีกเท่าใด ผู้ซื้อจะคืนให้แก่ผู้ขายทั้งหมด

ข้อ ๑๒ การงดหรือลดค่าปรับ หรือขยายเวลาส่งมอบ

ในกรณีที่มีเหตุเกิดจากความผิดหรือความบกพร่องของฝ่ายผู้ซื้อ หรือเหตุสุดวิสัย หรือเกิดจากพฤติการณ์ อันหนึ่งอันใดที่ผู้ขายไม่ต้องรับผิดชอบตามกฎหมาย หรือเหตุอื่นตามที่กำหนดในกฎกระทรวง ซึ่งออกตามความในกฎหมายว่าด้วยการจัดซื้อจัดจ้างและการบริหารพัสดุภาครัฐ ทำให้ผู้ขายไม่สามารถส่งมอบสิ่งของตามเงื่อนไขและกำหนดเวลาแห่งสัญญานี้ได้ ผู้ขายมีสิทธิขอลดหรือลดค่าปรับหรือขยายเวลาส่งมอบตามสัญญาได้ โดยจะต้องแจ้งเหตุหรือพฤติการณ์ดังกล่าวพร้อมหลักฐานเป็นหนังสือให้ผู้ซื้อทราบภายใน ๑๕ (สิบห้า) วัน นับถัดจากวันที่เหตุนั้นสิ้นสุดลง หรือตามที่กำหนดในกฎกระทรวงดังกล่าว

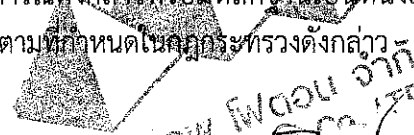
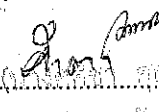
ผู้ซื้อ..... 

บริษัท ท่าอากาศยานไทย จำกัด (มหาชน) ผู้ขาย..... 
ตำแหน่ง..... 

ถ้าผู้ขายไม่ปฏิบัติให้เป็นไปตามความในวรรคหนึ่ง ให้ถือว่าผู้ขายได้สละสิทธิเรียกร้องในการที่จะขอลดหรือลดค่าปรับหรือขยายเวลาส่งมอบตามสัญญา โดยไม่มีเงื่อนไขใดๆ ทั้งสิ้น เว้นแต่กรณีที่เกิดจากความผิดหรือความบกพร่องของฝ่ายผู้ซื้อซึ่งมีหลักฐานชัดเจนหรือผู้ซื้อทราบที่อยู่แล้วตั้งแต่ต้น

การงดหรือลดค่าปรับหรือขยายเวลาส่งมอบตามสัญญาตามวรรคหนึ่ง อยู่ในดุลพินิจของผู้ซื้อที่จะพิจารณาตามที่เห็นสมควร

ข้อ ๑๓ การใช้เรือไทย

ถ้าสิ่งของที่จะต้องส่งมอบให้แก่ผู้ซื้อตามสัญญานี้ เป็นสิ่งของที่ผู้ขายจะต้องสั่งหรือนำเข้ามาจากต่างประเทศ และสิ่งของนั้นต้องนำเข้ามาโดยทางเรือในเส้นทางเดินเรือที่มีเรือไทยเดินอยู่ และสามารถให้บริการรับขนได้ตามที่รัฐมนตรีว่าการกระทรวงคมนาคมประกาศกำหนด ผู้ขายต้องจัดการให้สิ่งของดังกล่าวบรรทุกโดยเรือไทยหรือเรือที่มีสิทธิเช่นเดียวกับเรือไทยจากต่างประเทศมายังประเทศไทย เว้นแต่จะได้รับอนุญาตจากกรมเจ้าท่าก่อนบรรทุกของนั้นลงเรืออื่นที่มีใช้เรือไทยหรือเป็นของที่รัฐมนตรีว่าการกระทรวงคมนาคมประกาศยกเว้นให้บรรทุกโดยเรืออื่นได้ ทั้งนี้ ไม่ว่าการสั่งหรือนำเข้าสิ่งของดังกล่าวจากต่างประเทศจะเป็นแบบใด

ในการส่งมอบสิ่งของตามสัญญาให้แก่ผู้ซื้อ ถ้าสิ่งของนั้นเป็นสิ่งของตามวรรคหนึ่ง ผู้ขายจะต้องส่งมอบใบตราส่ง (Bill of Lading) หรือสำเนาใบตราส่งสำหรับของนั้น ซึ่งแสดงว่าได้บรรทุกมาโดยเรือไทยหรือเรือที่มีสิทธิเช่นเดียวกับเรือไทยให้แก่ผู้ซื้อพร้อมกับการส่งมอบสิ่งของด้วย

ในกรณีที่สิ่งของดังกล่าวไม่ได้บรรทุกจากต่างประเทศมายังประเทศไทย โดยเรือไทยหรือเรือที่มีสิทธิเช่นเดียวกับเรือไทย ผู้ขายต้องส่งมอบหลักฐานซึ่งแสดงว่าได้รับอนุญาตจากกรมเจ้าท่า ให้บรรทุกของโดยเรืออื่นได้หรือหลักฐานซึ่งแสดงว่าได้ชำระค่าธรรมเนียมพิเศษเนื่องจากการไม่บรรทุกของโดยเรือไทยตามกฎหมายว่าด้วยการส่งเสริมการพาณิชย์แล้วอย่างใดอย่างหนึ่งแก่ผู้ซื้อด้วย

ในกรณีที่ผู้ขายไม่ส่งมอบหลักฐานอย่างใดอย่างหนึ่งดังกล่าวในวรรคสองและวรรคสามให้แก่ผู้ซื้อ แต่จะขอส่งมอบสิ่งของดังกล่าวให้ผู้ซื้อก่อนโดยยังไม่รับชำระเงินค่าสิ่งของ ผู้ซื้อไม่มีสิทธิรับสิ่งของดังกล่าวไว้ก่อนและชำระเงินค่าสิ่งของเมื่อผู้ขายได้ปฏิบัติถูกต้องครบถ้วนดังกล่าวแล้วได้

สัญญานี้ทำขึ้นเป็นสองฉบับ มีข้อความถูกต้องตรงกัน คู่สัญญาได้อ่านและเข้าใจข้อความโดยละเอียดตลอดแล้ว จึงได้ลงลายมือชื่อพร้อมทั้งประทับตรา (ถ้ามี) ไว้เป็นสำคัญต่อหน้าพยาน และคู่สัญญาต่างยึดถือไว้ฝ่ายละหนึ่งฉบับ

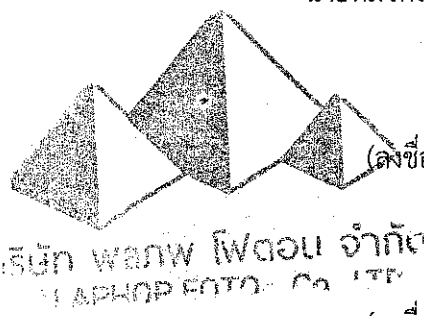

นายหมวดโท..... *[Signature]*..... ผู้ซื้อ

(เอกพันธ์ คุปตวัช)

นายกเทศมนตรีนครนครปฐม

(ลงชื่อ)..... *[Signature]*..... ผู้ขาย

(นายนรินทร์ คำตา)

ผู้รับมอบอำนาจ

(ลงชื่อ)..... *[Signature]*..... พยาน

(นายสุวัฒน์ บุญเรือง)

ผู้อำนวยการสำนักงานช่าง

ถ้าเนาถูกต้อง

(ลงชื่อ)..... *[Signature]*..... พยาน

(นายศักดิ์ เสงี่ยม)

นิติกรชำนาญการ

[Signature]
(นางศศิษา คุณคือจรรย์)
เจ้าพนักงานพัสดุชำนาญงาน

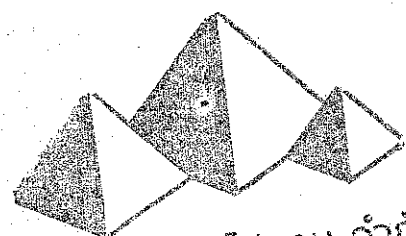

ชื่อ.....
 ผู้ขาย.....

PA
สมิทธิ์ อิ่มตา

บริษัท พลพ ฟูตอน จำกัด
 DAI APHOP FOTON Co., Ltd.
 สำนักงานห้อง

(นางศศิษา *สมิทธิ์* คุณเลิศจิรายุ)
 เจ้าหน้าที่ขายที่สถานีขายงาน

PA

IFICATIONS

	BJ1041V8JD3-RF	BJ1059VBJD6-FP
	A1800 ที่นั่งแถวเดี่ยวแบบยกหัวเก๋งได้	A1995 ที่นั่งแถวเดี่ยวแบบยกหัวเก๋งได้
ขนาดตัวรถ (LxWxH)mm	4850x1830x2170 (วัดเฉพาะหัวเก๋ง+แชสซีส์)	5960x2050x2240 (วัดเฉพาะหัวเก๋ง+แชสซีส์)
ขนาดภายในห้องบรรทุก (LxWxH) mm	3340x1810x360	4230x2050x380
ระยะห่างช่วงล้อ หน้า-หลัง (mm)	2600	3360
ระยะห่างล้อ หน้า/หลัง (mm)	1510/1485	1680/1525
ระยะต่ำสุดจากพื้น (mm)		180
		4x2
น้ำหนักรถ (kg)	1900 (หัวเก๋ง+แชสซีส์)	2260 (หัวเก๋ง+แชสซีส์)
น้ำหนักบรรทุก (kg)	2010	4045
ผู้โดยสาร (persons)	2	3
น้ำหนักรวม GVW (kg)	4300	6500
ความเร็วสูงสุด (km/h)	110	100
น้ำมันสูงสุด (%)	42	35
อัตราสิ้นเปลืองน้ำมันเชื้อเพลิง(L/100km)	11.2	12.2
รัศมีวงเลี้ยวแคบสุด (m)	5.7	7.1
รุ่น	Cummins ISF2.8s3129T(Euro 3)	Cummins ISF2.8s3148T(Euro 3)
แบบ	เครื่องยนต์ดีเซล 4 สูบ 4 จังหวะ, ระบบคอมมอนเรล, ระบายความร้อนด้วยน้ำเทอร์โบอินเตอร์คูลเลอร์	
ความจุระบบกลุ่ม (CC)	2,776	
กำลังสูงสุด (kw/rpm)	96(130PS)/3200	110(148PS)/3200
แรงบิดสูงสุด (N.m/rpm)	310(1600-2700)	360(1800-2700)
รุ่น	ZF5S400	
อัตราทด	I:5.015 II:2.543 III:1.536 IV:1.000 V:0.789 R:4.481	
แบบ	แผ่นไดอะแฟรม φ308*φ190	
แบบ/อัตราทด	แบบโจ, อัตราทด : 5.125	แบบโจ, อัตราทด : 4.875
หน้า/แหนบแผ่นซ้อนกัน	คานแข็ง, แหนบแผ่น3	
หลัง/แหนบแผ่นซ้อนกัน	คานแข็ง, แหนบแผ่น6	คานแข็ง, แหนบแผ่น5+4
แบบ	ลูกปืนหมุนวน, ระบบเพาเวอร์	
เบรคหลัก	เบรคไฮดรอลิกส์พร้อม ABS	เบรคไฮดรอลิกส์
เบรคมือ	ตัวเบรค ส่งแรงจากส่วนกลาง	
เบรคช่วย	เบรคไอเสีย	
ขนาด	7.00R16/4+1	7.00R16/6+1
แรงเคลื่อน	12V	
แบตเตอรี่	120AH	
ความจุถังน้ำมัน (L)	80	120
	คลัทช์เพดัล, พวงมาลัยเพาเวอร์, ABS, วิทยุ+อุปกรณ์ต่อพ่วง, Cruise Control, เบรคปรับอัตโนมัติ, ระบบแอร์	คลัทช์เพดัล, พวงมาลัยเพาเวอร์, วิทยุ+อุปกรณ์ต่อพ่วง, Cruise Control, ระบบ LSPV, ระบบแอร์

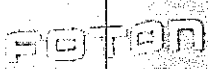

บริษัท ฟอตัน จำกัด (มหาชน) เลขที่ 100 ถนนวิภาวดีรังสิต แขวงสามเสนใน เขตพญาไท กรุงเทพมหานคร 10400 โทร 02-010-1111

FOTON TOTAL CARE 24 Hrs Emergency Services WARRANTY 100,000 Km. 02

ผู้ขาย... *Signature*

บริษัท ฟอตัน จำกัด *Signature*
 Scanned by CamScanner

Signature

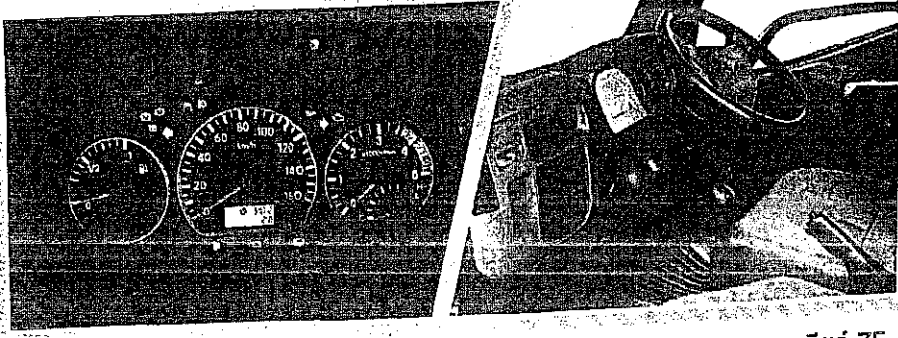

เครื่องยนต์ ดีเซลคัมมินส์

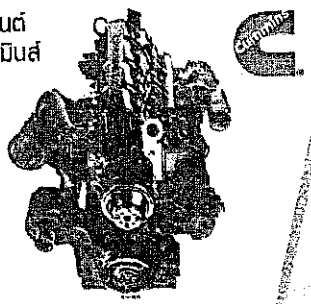

เกียร์ ZF ออกแบบมาเพื่อใช้จับคู่กับเครื่องยนต์ คัมมินส์

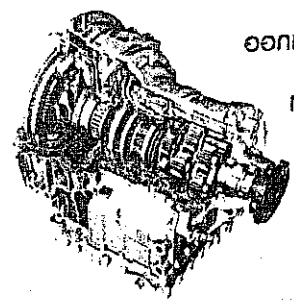

AUMARK C 4W

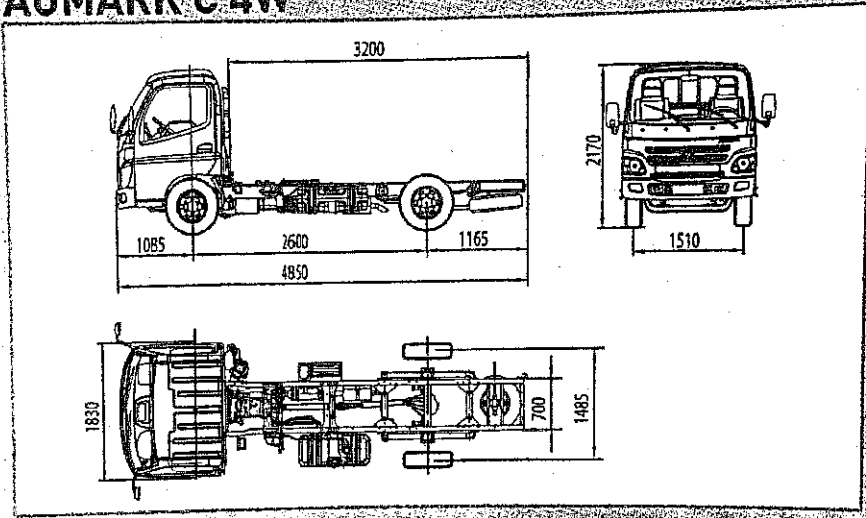

AUMARK C 6W

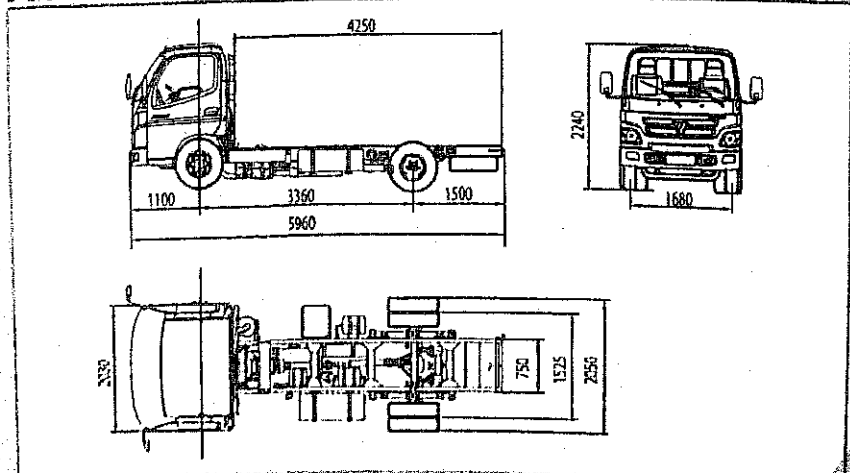

CALL CENTER
02342 3242

ติดต่อ : Contact

ผู้ซื้อ.....
ผู้ขาย.....

บริษัท พลพ ไพดอน จำกัด
PAI ARMOY PONDON CO., LTD.

02 342 3242

SPECIFICATIONS

	BJ1041V8J03-RF A1800 ที่นั่งคนขับเดี่ยวแบบตัวถังโล้ 4850x1830x2170 (วัดเฉพาะตัวถัง-ประตูเปิด)	BJ1059VBJ06-FP A1996 ที่นั่งคนขับเดี่ยวแบบตัวถังโล้ 5980x2050x2240 (วัดเฉพาะตัวถัง-ประตูเปิด)
ขนาดตัวถัง (LxWxH) มม.	4850x1830x2170	5980x2050x2240
ขนาดตัวถังแบบประตูเปิด (LxWxH) มม.	3340x1810x330	4230x2050x380
ระยะห่างช่วงล้อ หน้า-หลัง (mm)	2600	3260
ระยะห่างล้อ หน้า(หลัง) (mm)	1510(1485)	1680(1625)
ระยะตั้งจากถนน (mm)		180
น้ำหนักบรรทุก (kg)	1900 (น้ำหนักบรรทุก)	2250 (น้ำหนักบรรทุก)
น้ำหนักบรรทุก (kg)	2010	4045
ผู้โดยสาร (persons)	2	3
น้ำหนักบรรทุก GVW (kg)	4300	6500
ความเร็วสูงสุด (km/h)	110	100
การประหยัดเชื้อเพลิง (%)	42	35
อัตราสิ้นเปลืองน้ำมันเชื้อเพลิง (L/100km)	11.2	12.2
รัศมีวงเลี้ยวเบรก (m)	5.7	7.1
เครื่องยนต์	Cummins ISF2.8s3148T (Euro 3) เครื่องยนต์ดีเซล 4 สูบ 4 ลิตร, ระบบคอมมอนเรล, ระบบควบคุมไอเสียด้วยอิเล็กทรอนิกส์	Cummins ISF2.8s3148T (Euro 3)
กำลัง	2,775	
ความจุระบบระบายความร้อน (CC)	36(190PS)/3200	110(140PS)/3200
กำลังสูงสุด (kW/hp)	310(1600-2700)	360(1800-2700)
เกียร์	ZF5S400	
อัตราทด	I : 5.015 II : 2.543 III : 1.836 IV : 1.0 V : 0.789 R : 4.481	
อัตราทด	อัตราทดเกียร์ 4.875	
แบบเครื่องยนต์	สามสูบ, แขนงสามสูบ	สามสูบ, แขนงสามสูบ
ฟังก์ชันระบบเบรก	ควบคุมด้วยมือ, ระบบพวงมาลัย	สามสูบ, แขนงสามสูบ
ฟังก์ชันระบบเบรก	เบรกไฮดรอลิก	เบรกไฮดรอลิก
เบรกมือ	พร้อมเบรกส่งแรงขับเคลื่อนทาง เบรกมือ	
เบรกอื่น		
เบรกอื่น	7,00R166+1	7,00R166+1
เบรกอื่น		
เบรกอื่น	12V	
เบรกอื่น	120AH	
เบรกอื่น		
เบรกอื่น	80	120
เบรกอื่น	อิเล็กทรอนิกส์, พร้อมล้อสามล้อ, ABS, ถุงลมนิรภัยผู้ขับขี่, Chaise Control, เบรกมืออิเล็กทรอนิกส์, ระบบเบรก	อิเล็กทรอนิกส์, พร้อมล้อสามล้อ, ถุงลมนิรภัยผู้ขับขี่, Chaise Control, ระบบ LSPV, ระบบเบรก

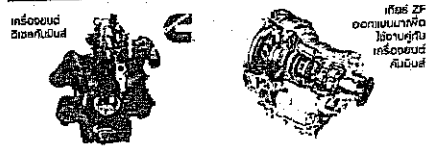
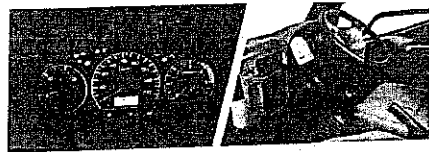

AUMARK C 4W

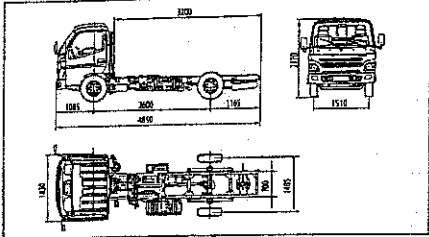

AUMARK C 6W

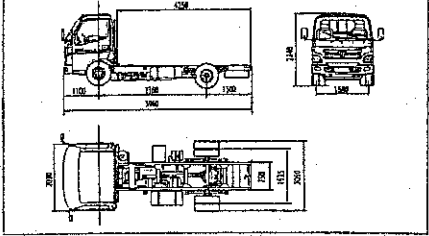

Gado : Contact



ชื่อ.....
ตำแหน่ง.....
ชื่อ.....

ตำแหน่ง.....

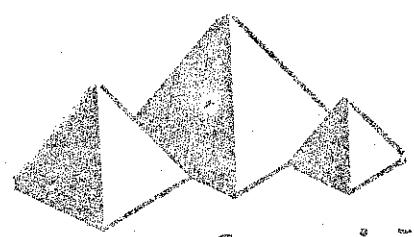

บริษัท พลภพ โฟตอ จำกัด
DAI APHOP PHOTO Co., LTD

(นางศศิชา.....)
เจ้าหน้าที่ลูกค้าสัมพันธ์

Scanned by CamScanner

ใบเสนอราคาซื้อด้วยวิธีประกวดราคาอิเล็กทรอนิกส์ (e-bidding)

เรียน นายกเทศมนตรีนครนครปฐม

๑. ข้าพเจ้า บริษัท พลภพ โฟตอน จำกัด ห้องเลขที่ ๑ ชั้นที่ ๑ เลขที่ ๑๖๒/๑๘ หมู่ที่ ๑๖ ถนน กัลปพฤกษ์ ตำบล ในเมือง อำเภอ เมืองขอนแก่น จังหวัด ขอนแก่น รหัสไปรษณีย์ ๔๐๐๐๐ โทรศัพท์ ๐๙๔๗๘๙๕๒๙๕ โดย นายวิษณุพล ศรีสุรพล ผู้ลงนามข้างท้ายนี้ ได้พิจารณาเงื่อนไขต่าง ๆ ในเอกสารซื้อด้วยวิธี e-Bidding และเอกสารเพิ่มเติม (ถ้ามี) เลขที่ ๓/๒๕๖๒

โดยตลอดและยอมรับข้อกำหนดและเงื่อนไขนั้นแล้ว

รวมทั้งรับรองว่าข้าพเจ้าเป็นผู้มีคุณสมบัติครบถ้วนตามที่กำหนดและไม่เป็นผู้ทำงานของทางราชการ

๒. ข้าพเจ้าขอเสนอรายการพัสดุ รวมทั้งบริการ ซึ่งกำหนดไว้ในเอกสารซื้อด้วยวิธี e-Bidding ดังต่อไปนี้

ลำดับที่	รายการ	ราคาต่อหน่วย	ภาษีมูลค่าเพิ่ม (ถ้ามี)	จำนวน	รวมเป็นเงิน	กำหนดส่งมอบ
๑	รถบรรทุกสิบล้อ(๒๕.๑๐.๑๖.๑๑)	-	-	๑ คัน	๗๖๙,๐๐๐.๐๐	๑๒๐
รวมเป็นเงินทั้งสิ้น					๗๖๙,๐๐๐.๐๐	

(เจ็ดแสนหกหมื่นเก้าพันบาทถ้วน) ซึ่งเป็นราคาที่รวมภาษีมูลค่าเพิ่มรวมทั้งภาษีอากรอื่น และค่าใช้จ่ายที่ส่งไปเรียบร้อยแล้ว

๓. คำเสนอนี้จะยื่นอยู่เป็นระยะเวลา ๑๒๐ วัน นับแต่วันเสนอราคา และ เทศบาล อาจรับคำเสนอนี้ ณ เวลาใดก็ได้ก่อนที่จะครบกำหนดระยะเวลาดังกล่าว หรือระยะเวลาที่ได้ยืดออกไปตามเหตุผลอันสมควรที่ เทศบาล ร้องขอ

๔. ในกรณีที่ข้าพเจ้าได้รับการพิจารณาให้เป็นผู้ชนะการประกวดราคาอิเล็กทรอนิกส์ ข้าพเจ้ารับรองที่จะ

๔.๑ ทำสัญญาตามแบบสัญญาซื้อขายแนบท้ายเอกสารซื้อด้วยวิธี e-bidding กับ เทศบาล ภายใน ๗ วัน นับถัดจากวันที่ได้รับหนังสือให้ไปทำสัญญา

๔.๒ มอบหลักประกันการปฏิบัติตามสัญญา ตามที่ระบุไว้ในข้อ ๗ ของเอกสารซื้อด้วยวิธี e-bidding ให้แก่ เทศบาล ก่อนหรือขณะที่ได้ลงนามในสัญญาเป็นจำนวนร้อยละ ๕

ของราคาตามสัญญาที่ได้ระบุไว้ในใบเสนอราคานี้ เพื่อเป็นหลักประกันการปฏิบัติตามสัญญาโดยถูกต้องและครบถ้วน หากข้าพเจ้าไม่ปฏิบัติตามที่ระบุไว้ข้างต้นนี้ ข้าพเจ้ายอมให้ เทศบาล ริบหลักประกันการเสนอราคาหรือเรียกจากผู้ออกหนังสือค้ำประกัน รวมทั้งยินดีชดใช้ค่าเสียหายใดที่อาจมีแก่ เทศบาล และ เทศบาล มีสิทธิจะให้ผู้เสนอราคารายอื่นเป็นผู้ประกวดราคาได้หรือ เทศบาล อาจเรียกประกวดราคาใหม่ก็ได้

๕. ข้าพเจ้ายอมรับว่า เทศบาล ไม่มีความผูกพันที่จะรับคำสั่งซื้อหรือใบเสนอราคาใดๆ รวมทั้งไม่ต้องรับผิดชอบในค่าใช้จ่ายใด ๆ อันอาจเกิดขึ้นในการที่ข้าพเจ้าได้เสนอราคา

๖. บรรดาหลักฐานประกอบการพิจารณา เช่น ตัวอย่าง (sample) แคตตาล็อก แบบรูปรายการละเอียด คุณลักษณะเฉพาะ (Specifications) พร้อมใบเสนอราคา ซึ่งข้าพเจ้าได้ลงไว้ในระบบการจัดซื้อจัดจ้างภาครัฐด้วยอิเล็กทรอนิกส์ ข้าพเจ้ายินยอมมอบให้ เทศบาล

(นางศศิษา คุณศิริกิจจานุ)
เจ้าพนักงานพัสดุชำนาญงาน

10-
1/2

ไว้เป็นเอกสารและทรัพย์สินของทางราชการ

สำหรับตัวอย่างที่เหลือหรือไม่ใช้แล้ว ซึ่ง เทศบาล ส่งคืนให้ ข้าพเจ้าจะไม่เรียกร้องค่าเสียหายใด ๆ
ที่เกิดขึ้นกับตัวอย่างนั้น

๗. เพื่อเป็นหลักประกันในการปฏิบัติโดยถูกต้อง
ตามที่ได้ทำความเข้าใจและตามความผูกพันแห่งคำเสนอนี้ ข้าพเจ้ามอบ -
เพื่อเป็นหลักประกันการเสนอราคาเป็นเงินจำนวน - บาท มาพร้อมนี้

๘. ข้าพเจ้าได้ตรวจทานตัวเลขและตรวจสอบเอกสารต่าง ๆ
ที่ไต่ยื่นพร้อมใบเสนอราคานี้โดยละเอียดแล้ว และเข้าใจดีว่า เทศบาล ไม่ต้องรับผิดชอบใด ๆ ในความผิดพลาด หรือ
ตกหล่น

๙. ใบเสนอราคานี้ไต่ยื่นเสนอโดยบริษัทผู้ยุติธรรม และปราศจากกลฉ้อฉล
หรือการสมรู้ร่วมคิดกันโดยไม่ชอบด้วยกฎหมายกับบุคคลใดบุคคลหนึ่ง หรือหลายบุคคล หรือกับห้างหุ้นส่วน บริษัทใด
ๆ ที่ไต่ยื่นเสนอราคาในคราวเดียวกัน

เสนอมา ณ วันที่ ๑๙ ธันวาคม พ.ศ. ๒๕๖๑

(นายวิญญูพล ศรีสุรพล)
กรรมการผู้จัดการซึ่งลงชื่อ
ผูกพันบริษัท

ใบเสนอราคาเลขที่ 6112160026567
รหัสอ้างอิง OTP izVm
เลขประจำตัวผู้เสียภาษี ๐๔๐๕๕๖๐๐๐๔๓๒๑

ผู้ซื้อ.....
ผู้ขาย.....
นิพนธ์ ธิศา

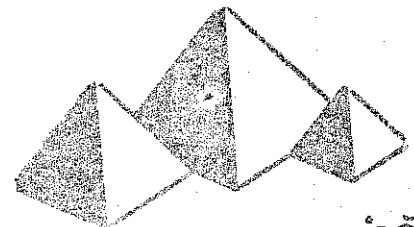

บริษัท wanw witon จำกัด
WANW WITON CO., LTD.

สำเนาถูกต้อง

(นางศศิษา คุณศิริราช)
เจ้าพนักงานพัสดุชำนาญงาน

ใบเสร็จรับเงิน

เล่มที่ 1 เลขที่ 25

พนักงาน ภาคภาคนครนครปฐม

ได้รับเงินค่าประกันสัญญาซื้อขาย (ดีเซล) ขนาด 2 คัน 4 ร้อย
ปริมาณประกันไม่เกิน 2,700 ลิตร จำนวน 1 คัน
จาก บริษัท "พลเทพ ฟิวชั่น จำกัด" (สัญญาเลขที่ 42/2562)

เป็นเงิน 38,450.- บาท สดางค์

(ตัวอักษร) (ฮิมทิมันแปดพันสี่ร้อยห้าสิบบาทถ้วน)

ได้ถูกต้องแล้วแต่วันที่ 6 เดือน มีนาคม พ.ศ. 2562



ผู้รับเงิน

หัวหน้าหน่วยงานคลัง

สำเนาถูกต้อง

สำเนาถูกต้อง

(นางศศิชา คุณดิลกจิรายุ)
เจ้าพนักงานวัสดุสำนักงาน

(นางศศิชา คุณดิลกจิรายุ)
เจ้าพนักงานวัสดุสำนักงาน